

INVACARE PORTUGAL II, Lda

Rua da Estrada Velha, nº 949 - 4465-784 Leça do Balio - Portugal
 Portugal@invacare.com - www.invacare.pt



Yes, you can.®

P.R.P.

Válido a partir de fevereiro de 2019, Acresce IVA à taxa legal em vigor

THE KSL



Código ISO - 12 22 03 - Cadeira de rodas manual ativa ultra leve, chassis rígido em monobloco de alumínio com eixo do camber em carbono, compacta e ideal para transportar autonomamente no carro, assento configurado às medidas do utilizador, encosto fixo com estofa regulável em tensão, protetores de roupa em carbono, apoio de pés estrutura tubular em titânio, peso mínimo de 4.3kg



Data:

Ortopedia:

Nome Utilizador:

Nº da Encomenda:

Pf marque o seu pedido com uma cruz Característica standard Sem acréscimo NC: Não compatível com opção XXX

Peso do utilizador = **kg.**

Código	Descrição	P.R.P. €
DDX0085	THE KSL - Kuschall Super Light	3.700,00
DDX0000	MY KUSCHALL Fabrico especial pf enviar descrição total por e-mail	
ASSENTO		
DDX0221	Ângulo do chassis a 75°	◆
DDX0285	Ângulo do chassis a 75° - tapered	○
DDX0222	Ângulo do chassis 90° NC rodas dianteiras 5"	○
DDX0290	Ângulo do chassis 90° NC rodas dianteiras 5"	○
LARGURA DE ASSENTO (SW)		
DDX0124	34cm NC encostos e almofadas Matrix	○
	DDX0126 36 cm	○
DDX0128	38 cm	○
DDX0132	42 cm	◆
	DDX0130 44 cm	○
PROFUNDIDADE DE ASSENTO (SD)		
DDX0414	38,5 cm NC almofadas Matrix	○
	DDX0423 46 cm	○
DDX0417	41 cm	◆
	DDX0426 48,5 cm	○
DDX0420	43,5 cm	○
ALTURA DO ENCOSTO (BH)		
NC encostos Matrix		
DDX0548	27 cm NC 0721, 0769	○
	DDX0580 28,5 cm NC 0721, 0769	○
DDX0550	30 cm NC 0769	◆
	DDX0503 31,5 cm NC 0769	○
DDX0506	33 cm NC 0769	○
	DDX0509 34,5 cm NC 0769	○
DDX0512	36 cm NC 0769	○
	DDX0514 37,5 cm NC 0769	○
DDX0516	39 cm NC 0769	○
ALTURA DE ASSENTO À FRENTE (FSTF)		
DDX0847	45 cm NC 0949 a 0953, 0925	○
	DDX0851 49 cm NC 0953	○
DDX0848	46 cm NC 0950, 0951, 0952, 0953	○
	DDX0852 50 cm	◆
DDX0849	47 cm NC 0951, 0952, 0953	○
	DDX0853 51 cm NC 0945	○
DDX0850	48 cm NC 0952, 0953	○
	DDX0854 52 cm NC 0945, 0946	○
	DDX0855 53 cm NC 0945, 0946, 0947, 0902	○
ALTURA DE ASSENTO ATRÁS (RSTF) (RSTF = „FSTF-10cm“ to „FSTF-2cm“)		
DDX0945	40 cm NC 0925	○
	DDX0946 41 cm	○
DDX0947	42 cm	◆
	DDX0948 43 cm	○
DDX0949	44 cm	○
	DDX0950 45 cm	○

5 ANOS GARANTIA PARA O CHASSIS!!!
 QUALIDADE KUSCHALL!

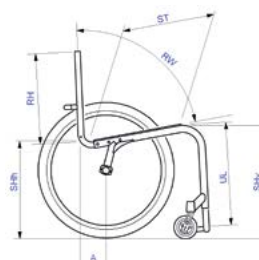

RSTF / medida roda traseira
 24": 50 cm
 25": 51 cm

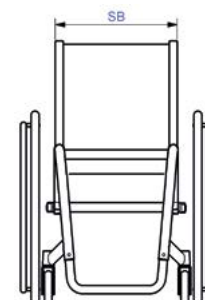

Os preços recomendados ao público das opções apenas são válidos quando encomendados junto da cadeira.
 Quando pedidos como acessórios consulte a sua Ortopedia.

Código	Descrição	P.R.P. €
DDX0951	46 cm	○
	○ DDX0952 47 cm	○
	○ DDX0953 48 cm	○
COMPRIMENTO DO JOELHO AO CALCANHAR (LLL) (Chassis 75°: LLL="FSTF-10 cm" a „FSTF-3 cm“; chassis 90°: LLL = „FSTF-8 cm a „FSTF-4 cm“)		
DDX1676	35 cm	○
DDX1677	36 cm	○
DDX1678	37 cm	○
DDX1679	38 cm	○
DDX1680	39 cm	○
DDX1681	40 cm	○
DDX1682	41 cm	○
DDX1683	42 cm	○
ENCOSTO		
TIPO DE ENCOSTO		
DDX0736	Encosto fixo à cor do chassis	◆
DDX0734	Encosto rebatível, ângulo ajustável, preto	200,00
ESTOFO DE ENCOSTO		
DDX0700	Standard NC encostos Matrux	○
DDX0721	Standard Tela de encosto Light ! NC encostos Matrux	125,00
DDX0726	Premium Regulável em tensão preto NC encostos Matrux	◆
DDX0735	Aero back, regulável em tensão NC encostos Matrux	250,00
DDX0769	Sem estofado de encosto NC 0751, 0702, 0704	○
ENCOSTOS MATRUX		
DDX0764	Matrux MX2, altura 150 mm com hardware de extração rápida NC SW 34cm, 0751, 0702, 0704	990,00
DDX0765	Matrux MX2, altura 230 mm com hardware de extração rápida NC SW 34cm, 0751, 0702, 0704	990,00
DDX0766	Matrux MX2, altura 305 mm com hardware de extração rápida NC SW 34cm, 0751, 0702, 0704	990,00
DDX0767	Matrux MX2, altura 405 mm com hardware de extração rápida NC SW 34cm, 0751, 0702, 0704	990,00
PUNHOS DE EMPURRAR		
DDX0750	Sem punhos	◆
DDX0751	Punhos fixos, curtos	○
DDX0702	Punhos fixos, longos	○
DDX0704	Punhos rebatíveis (NC com altura de encosto de 27 a 33 cm)	200,00
DDX0733:	Reguláveis em altura, integrados apenas com encosto Matrux	250,00
ÂNGULO DO ENCOSTO (BA)		
DDX0707	74° ângulo a partir do assento	○
DDX0718	78° ângulo a partir do assento	○
DDX0709	82° ângulo a partir do assento	◆
DDX0719	86° ângulo a partir do assento	○
DDX0711	90° ângulo a partir do assento	○
ESTOFO DE ASSENTO		
DAA0610	Standard	◆
DAA0615	Assento Light	75,00
ALMOFADAS		
DDX0600	Almofada standard 60mm, topo em visco	◆
DDX0662	Almofada Matrux Libra, capa tecido macio NC SW 34 e SD 38,5cm; SW 36cm apenas com SD 41cm e 43,5cm	399,00
PROTETORES DE ROUPA		
DDX1400	Resguardos em carbono, fixos	◆
DDX1405	Protetores em carbono com rebordo sobre a roda, fixos NC 1302	○
APOIO DE PÉS		
DDX1509	Estrutura Tubular Titânio	◆
DDX1570	Plataforma em carbono, regulável em ângulo	150,00
COBERTURA DO PATIM		
DDX1513	Cobertura do patim NC DDX1570	100,00



0735



0764-0767



0702

Ângulo do encosto

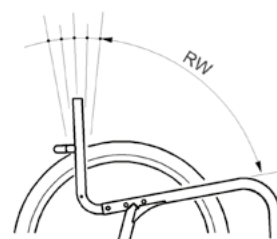

1509



1405

1570

Código	Descrição	P.R.P. €
CORES		
COR CHASSIS		
DDX0314	Preto mate	○
DDX0300	Preto brilhante	○
DDX0365	Azul Mercurio	○
DDX0303	Vermelho Real	○
DDX0315	Cinza prata	○
DDX0366	Laranja Dinamite NC 1739	○
DDX0368	Rosa Nitro	○
DDX0359	Amarelo Fluorescente NC 1739	○
DDX0356	Branco marfin NC 1739	○
DDX0354	Cinza Noite	○
DDX0367	Violeta Atómico	○
DDX0358	Cinza fumado	○
COLOUR POWER SET (CPS) (4" ou 5" rodas Starec não incluídas)		
(É possível haver pequenas diferenças nas tonalidades)		
DDX0330	CPS techno-anthracite	350,00
DDX0336	CPS Azul ártico	350,00
DDX0339	CPS champagne	350,00
DDX0340	CPS verde azeitona (Olive)	350,00
DDX0337	CPS Cobre	350,00
DDX0329	CPS Vermelho cometa	350,00
DDX0334	CPS Azul	350,00
DDX0338	CPS Cromado	Nota: neste CPS roda Starec apenas disponível c/ jante preta 350,00
RODAS DA FRENTE		
DDX0800	3" Superdesportiva	○
DDX0801	4" Everyday c/ pneu preto	○
DDX0825	4" Starec c/ eixo Champagne e pneu preto	60,00
DDX0807	4" Starec c/ eixo azul e pneu preto	60,00
DDX0830	4" Starec c/ eixo cobre e pneu preto	60,00
DDX0803	4" Starec c/ eixo techno-anthracite e pneu preto	60,00
DDX0833	5" Starec c/ eixo cobre e pneu preto NC 0222/0290	60,00
DDX0813	5" Starec c/ eixo techno anthracite e pneu preto NC 0222/0290	60,00
DDX0827	5" Starec c/ eixo Champagne e pneu preto NC 0222/0290	60,00
DDX0818	5" Starec c/ eixo vermelho cometa e pneu preto NC 0222/0290	60,00
DDX0796	4" Frog Legs com eixo e pneu preto	95,00
DDX0796	4" Frog Legs com eixo prata e pneu preto	95,00
DDX0826	4" Starec c/ eixo Verde azeitona (Olive) e pneu preto	60,00
DDX0808	4" Starec c/ eixo vermelho cometa e pneu preto	60,00
DDX0809	4" Starec c/ eixo e pneu preto	60,00
DDX0861	4" Starec c/ eixo cromado e pneu preto	60,00
DDX0860	4" Comfort c/ eixo e roda preta	◆
DDX0810	5" Everyday c/ pneu preto NC 0222/0290	○
DDX0828	5" Starec c/ eixo Verde azeitona (Olive) e pneu preto NC 0222/0290	60,00
DDX0817	5" Starec c/ eixo azul e pneu preto NC 0222/0290	60,00
DDX0862	5" Starec c/ eixo cromado e pneu preto NC 0222/0290	60,00
DDX0863	5" Comfort pneu preto NC 0222/0290	○
DDX0831	4" Starec c/ eixo azul ártico e pneu preto	60,00
DDX0798	5" Frog Legs com eixo e pneu preto NC 0222/0290	95,00

Kit COLOUR POWER SET (CPS)

Aplica-se aos seguintes componentes: Cubo da roda traseira Starec e High Performance; jante rodas Starec 22" e 24" (exceto cromado); rodas dianteiras Starec (se selecionadas); Forquetas; tampa das forquetas.



0800

0803



0817

0801

Código	Descrição				P.R.P. €
DDX0819	5" Starec c/ eixo e jante preto NC 0222/0290	60,00	DDX0799	5" Frog Legs com eixo prata e pneu preto NC 0222/0290	95,00
			DDX0832	5" Starec c/ eixo azul ártico e pneu preto NC 0222/0290	60,00
RODAS TRASEIRAS					
POSIÇÃO DA RODA TRASEIRA (distância X no desenho)					
DDX0263	140 mm (equivalente ao módulo de assento colocado na posição 1 na K-Series)				○
DDX0264	125 mm (equivalente ao módulo de assento colocadona posição 2 na K-Series)				○
DDX0265	110 mm (equivalente ao módulo de assento colocado na posição 3 na K-Series)				◆
DDX0266	95 mm (equivalente ao módulo de assento colocado na posição 4 na K-Series)				○
DDX0267	80 mm (equivalente ao módulo de assento colocado na posição 5 na K-Series)				○
CAMBER DO EIXO EM CARBONO					
DDX0270	0° camber		○	DDX0271	3° camber ◆
DDX0272	6° camber	NC DDX0926			○
EIXO TETRA					
DDX0909	Extração de eixo Tetra-Clip	NC DDX0927; DDX0906/12			50,00
TAMANHO DA RODA TRASEIRA					
DDX0902	Roda traseira de 24" NC 0912	◆	DDX0925	Roda traseira de 25" (NC 0915, 0906, 0927, 0926, 1013, 1122, 1106, 1107, 1104, 1102, 1121, 1200, 1202, 1208)	250,00
TIPO DE RODA TRASEIRA					
DDX0915	Roda Starec 24" raios cruzados NC 1399				◆
DDX0908	24", 25" High performance (cubo Starec preto - ou em CPS quando selecionado - aro da roda em preto) NC 1399				250,00
DDX0906	24" Spinergy LXX			NC 1202, 1208, 1399	495,00
DDX0912	25" Spinergy LXX			NC 1399	495,00
DDX0927	Rodas com travão integrado no eixo - 24 raios, jante preta; NC CPS; DDX0909 NC 0926, 1734				450,00
ALBER ADD ON KIT (necessário instalar roda anti-volteio Alber)					
DDX0926	Placa Twion	NC DDX0925 ou DDX0272, 2 rodas anti volteio Alber incluídas			375,00
PNEU RODA TRASEIRA (somente para rodas High Performance e Spinergy)					
DDX1011	24"; 25" Schwalbe ONE				100,00
DDX1013	24" Schwalbe Rightrun azul				150,00
DDX1014	24", 25" Schwalbe Rightrun preto/cinza				○
DDX1010	24", 25" Schwalbe „Marathon Plus“ (anti-furo, devido a camada de borracha especial 5mm)				◆
ARO MOTOR					
DDX1113	24", 25" Alumínio Cinza, dist. 3 cm				◆
DDX1117	24", 25" Alumínio Preto, dist. 3 cm				○
DDX1122	24", Carbolife Curve L, dist. 3 cm			(Tab longa c/ 2 furos para montar a 3cm ou 4 cm)	265,00
DDX1106	24" Titânio, dist. 3 cm			(Tab curta, apenas 1 furo para dist. a 3cm)	249,00
DDX1107	24" Titânio, dist. 4 cm (ou 3 cm)			(Tab longa c/ 2 furos para montar a 3cm ou 4 cm)	249,00
DDX1104	24" Aço polido, dist. 3 cm				80,00
DDX1102	24" Supergripp, dist. 3 cm (ou 4 cm)				100,00
DDX1121	24", Carbolife Gekko dist. 3 cm (Tab longa c/ 2 furos para montar a 3cm ou 4 cm)				289,00
DDX1120	24", 25" The Surge LT 30mm, dist 3 cm				240,00

Posição da roda traseira

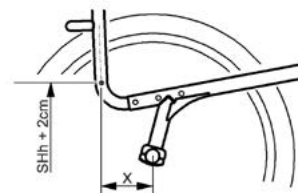

Comparação com a posição do módulo de assento da K-Series

(1 é a posição mais ativa e 5 a menos ativa)

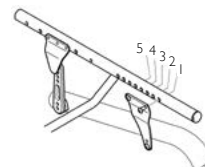

0908



1106



1120

Código	Descrição	P.R.P. €
PROTECTORES DE RAIOS		
DDX1200	24" Transparente	150,00
DDX1202	24" KÜSCH NC com rodas Spinergy LXX	150,00
DDX1208	24" KÜSCH Transparente e branco NC com rodas Spinergy LXX	150,00
TRAVÕES		
DDX1300	Travões standard, alavanca inclinada	◆
DDX1302	Travão Performance	60,00
DDX1303	Travão ativo (tesoura) NC SD 38,5/41cm em combinação c/ 0263 ou 0264 c/ rodas 25"	60,00
DDX1399	Sem travões (apenas c/ DDX0927)	○
OPÇÕES DE SEGURANÇA		
DDX1702	Roda anti-volteio direita	95,00
DDX1703	Roda anti-volteio esquerda	95,00
DDX1704	Rodas anti-volteio (par)	185,00
DDX1730	Cinto	○
DDX1710	Kit refletores montados	○
DDX1711	Kit refletores entregues	○
RELÓGIO KUSCHALL Montado no suporte da forqueta		
DDX1712	Lado direito	125,00
DDX1713	Lado esquerdo	125,00
ACESSÓRIOS		
DDX1715	Bomba	◆
DDX0899	TAMPA DE FORQUETA PERSONALIZÁVEL (ver Tabela no final da lista de PRP)	75,00
DDX1717	Kit ferramentas	◆
DDX1728	Saco para as rodas traseiras	100,00
DDX1734	Rodas Mountain Bike de 24" com saco de transporte	350,00
DDX1739	Protetores dianteiros de chassis	50,00

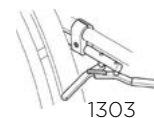
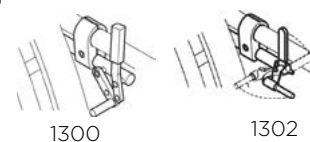

0899

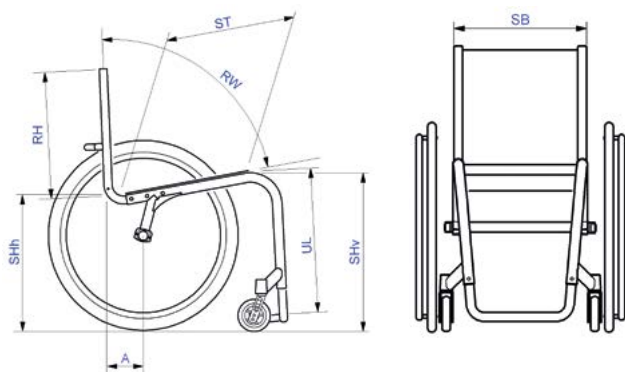

1728

MEDIDAS DE SUPORTE

Todas as medidas da K by KÜSCHALL devem ser baseadas no modelo K-series.

Para uma medição mais específica da K by KÜSCHALL pode utilizar os desenhos descritos em cima.

Nota: A medida da fixação da roda traseira (no desenho com um X), é tirada do centro do eixo em carbono para o centro do tudo do encosto no plano HORIZONTAL, na altura de assento ao chão atrás (RSTF) + 2cm.

Para mais informações não hesite em contactar-nos.

DDX0899 - PERSONALIZAÇÃO DA TAMPA DA FORQUETA ESQUERDA

(preencha os caracteres no quadro ao lado)

Line 1																				
Line 2																				

MYKÜSCHALL

PERSONALIZE A SUA KÜSCHALL AO SEU GOSTO OU REQUISITO ESPECÍFICO
DESCREVA O QUE PRETENDE E A EQUIPA DA KÜSCHALL IRÁ ANALISAR A POSSIBILIDADE DE O TORNAR REAL!
MYKÜSCHALL, UMA CADEIRA ÚNICA COMO VOCÊ!

