



Yes, you can.



Tabela de P.R.P
Janeiro 2022



ÍNDICE

CADEIRAS DE RODAS ELÉTRICAS

TRAÇÃO TRASEIRA

Invacare® Storm^{®4} e Storm^{®4} X-Plore	4
Invacare® Stream LiNX	13
Invacare® ESPRIT ACTION NOVIDADE	14
Invacare® Aviva RX 20	19
Invacare® Aviva RX 40	31
Invacare® Kompas™	43

TRAÇÃO CENTRAL

Invacare® TDX SP2 ULM	44
Invacare® TDX SP2 NB ULM (+compacta)	53
Invacare® TDX SP2	62
Invacare® TDX SP2 NB (+compacta)	70

SCOOTERS DE MOBILIDADE

Invacare® Colibri	78
Invacare® Leo	84
Invacare® Orion Pro, Orion Metro	80
Invacare® Comet Pro, Ultra e Alpine+	82
Tabela geral de Scooters e Acessórios para scooters	86

DISPOSITIVOS ELÉTRICOS ALBER

Alber® Twion	87
Alber® SMOOV One	89
Alber® E-pilot P15	90
Alber® E-pilot P15 Versão Tetra NOVIDADE	92
Alber® E-Fix E35/36	94
Alber® E-motion M25	96
Alber® Viamobil ECO	98

TREPADORES DE ESCADA

Alber® Scalamobil S38	99
Invacare® Rampas	101

CADEIRAS DE RODAS MANUAIS

ATIVAS DE LIGA ULTRA-LEVE - KUSCHALL

CHASSIS RÍGIDO

Küschall® The KSL 2.0	102
Küschall® K-Series 2.0	107

CHASSIS DE ENCARTAR

Küschall® Champion 2.0	116
Küschall® Champion SK 2.0	126
Küschall® Compact attract	136
Küschall® Compact 2.0	141
Küschall® Compact 2.0 FIX	152

MÉDIO-ATIVAS - Família ACTION

Invacare® Action^{®5}	162
Invacare® Action^{®5} Rígida	168
Invacare® Action^{®4} NG	174
Invacare® Action^{®3} NG	180
Invacare® Action^{®3} Rocking Chair	187
Invacare® Action^{®3} Light	191
Invacare® Action^{®3} NG Hemi Plus	195
Invacare® Action^{®2} NG	199

STANDARD

Invacare® Action^{®1} R	201
Invacare® Alu Lite	203

PEDIÁTRICAS

Invacare® Action^{®3} Junior	204
Invacare® Action^{®3} Junior Evolutiva	208
Invacare® Action^{®5} Junior	212
Invacare® ESPRIT ACTION Junior NOVIDADE	216

BARIÁTRICAS

Invacare® Action^{®4} NG Heavy Duty	219
--	-----

PASSIVAS REA - CONFORTO E POSICIONAMENTO

Invacare® Rea Dahlia 45°	222
Invacare® Rea Dahlia Base 45°	228
Invacare® Rea Azalea	234
Invacare® Rea Azalea Base	239
Invacare® Rea Clematis PRO Stock	243

POSICIONAMENTO *Invacare*[®]

ENCOSTOS MATRX

<i>Matrx</i> [®] MX2 Carbono	245
<i>Matrx</i> [®] Elite TR	246
<i>Matrx</i> [®] Elite E2 e Elite E2 Profundo	249
<i>Matrx</i> [®] Posture Back	246
<i>Matrx</i> [®] Posture Back Profundo	246
<i>Matrx</i> [®] Back MAX	247
<i>Matrx</i> [®] Back MAX Profundo	247

ENCOSTO MATRX PEDIÁTRICO

<i>Matrx</i> [®] Mini Back	252
--	-----

ACESSÓRIOS DE POSICIONAMENTO

Bodypoint	253
<i>Matrx</i> [®] Elan	257

ALMOFADADAS MATRX

<i>Matrx</i> [®] Libra	258
<i>Matrx</i> [®] Flo-Tech Solution XTRA / Solution	259

ALMOFADA MATRX PEDIÁTRICA

<i>Matrx</i> [®] Mini PS	260
--	-----

COLCHÕES PREVENTIVOS SOFTFORM/ACESSÓRIOS PARA POSICIONAMENTO DEITADO

COLCHÕES PREVENTIVOS SOFTFORM

Softform Maxi Glide, Premier Visco e Premier Active 2 RX	261
---	-----

ACESSÓRIOS DE POSICIONAMENTO DEITADO

Acessórios de posicionamento deitado	261
---	-----

COLCHÕES PREVENTIVOS DINÂMICOS SOFTCLOUD

SoftCloud Top, SoftCloud Air, SoftCloud Ace, SoftCloud Pro	262
---	-----

SOLUÇÕES AQUATEC PARA BANHO e WC

ELEVADORES PARA BANHEIRA

<i>Aquatec</i> [®] Orca	263
Acessórios para elevador <i>Aquatec</i> [®] Orca	263

CADEIRAS DE DUCHE/ BANHO

<i>Aquatec</i> [®] Ocean Ergo 4 rodízios, Ocean Ergo 24", Ocean Ergo XL, Ocean Ergo Vip	263
Acessórios para cadeiras <i>Aquatec</i> [®] Ocean Ergo	263

TAMPO SANITÁRIO INTELIGENTE

<i>Aquatec</i> [®] Pure Bidet	264
---	-----

SOLUÇÕES PARA MARCHA - DOLOMITE

Andarilho Dolomite Step Up	265
Andarilho Dolomite Jazz II	266

INVACARE PORTUGAL II, Lda

Rua da Estrada Velha, nº 949 - 4465-784 Leça do Balio - Portugal
Portugal@invacare.com - www.invacare.pt



Yes, you can.®

P.R.P.

Válido a partir de janeiro de 2022, Acresce IVA à taxa legal em vigor

Invacare® Storm®4 e Storm®4 X-Plore CE

Código ISO 122306

Cadeira de rodas elétrica de tração traseira, elevada performance, suspensão às 4 rodas com braços dianteiros articulados (versão X-Plore) e sistema de molas helicoidal com regulador interno de tensão, ajustável individualmente garantindo o maior conforto nos vários contextos.

Unidade de Assento MODULITE (standard ou telescópica) com ajuste em profundidade milimétrico, regulável entre 410 e 510 mm. Eletrónica **LINX Simply Smart**, programável sem fios com 3 funções de condução personalizadas ao utilizador. Unidade de assento com possibilidade de funções elétricas de basculação, elevação do assento por coluna central robusta com altura mínima ao chão 40cm, reclinção encosto e apoio de pernas; Largura total da base de tração 63cm, diâmetro de viragem 1770mm (raio de viragem 885mm);
2 Motores de 340W, baterias de Gel 70Ah.



LINX **Modulite**

Data:

Ortopedia:

Nome Utilizador:

Nº da Encomenda:

Pf marque o seu pedido com uma cruz Característica standard Sem acréscimo NC: Não compatível com opção XXX

Peso do utilizador = **kg.**

Código	Descrição	P.R.P. €
ATA0000	<input type="checkbox"/> Storm4 Modelo básico	5943,00
ATA0017	<input type="checkbox"/> Storm4 X - Plore modelo básico NC 1030	6510,00
1. Unidade de Assento MODULITE Standard		
ATA2110	<input type="checkbox"/> Unidade de Assento MODULITE Standard - placa de assento rígida, largura de 430mm, ajustável de 440 a 480 mm através dos apoios de braços NC 2121, 2123, 2124, 2162, 2163, 2173, 2193, 2194, 2192, 2184, 2185, 2186, 2187, 2188, 2189, 2179,1030, 1040, 2229	◆
PROFUNDIDADE DE ASSENTO - regulável de 410mm a 510mm		
ATA2132	<input type="checkbox"/> 410 mm NC 2144, 2196, 2197, 2198; (2183/2191/2181+2113) 2192/2194+ 2184/2185/2186/2187/2188/2189, (2124+2147/2144), (2195+1404/1405)	○
ATA2134	<input type="checkbox"/> 460 mm	◆
ATA2136	<input type="checkbox"/> 510 mm NC 2143	○
ALMOFADA DE ASSENTO		
ATA2141	<input type="checkbox"/> Almofoada standard, nylon preto, 50mm altura NC 2111, 2112, 2152, 2153	◆
ATA2142	<input type="checkbox"/> Almofoada Matrx Flo-tech Lite (alt. 75mm, peso máx: 127kg)	99,75
ATA2143	<input type="checkbox"/> Almofoada Matrx Flo-tech Contour Visco 430x430mm (peso máx. 100kg) NC 2136, 2121, 2124	141,75
ATA2147	<input type="checkbox"/> Almofoada Matrx Libra, 90 mm espessura standard (peso max. 136kg), HD (peso max. 227 kg) NC (2124+2132)	418,95
ATA2144	<input type="checkbox"/> Almofoada Matrx Vi prof. Ass.460mm (tecido microfibra) NC (2124+2132)	409,50
TIPO DE ENCOSTO (NC0977) ENCOSTO REMOVÍVEL SEM FERRAMENTAS		
ATA2161	<input type="checkbox"/> Encosto altura 480mm, removível NC 2111, 2112, 2173, 0977, 1307, 2107	◆
ATA2171	<input type="checkbox"/> Encosto regulável em tensão, com tela de encosto bi-material, com bolsa NC 1445, 1446, 1496, 2152, 2153, 2229	◆
ATA2174	<input type="checkbox"/> Encosto Matrx Posture Back, altura 400mm (inc. hardware fixação) NC 1445, 1446, 1496, 2124	703,50
ATA2175	<input type="checkbox"/> Encosto Matrx Posture Back, altura 500mm (inc. hardware fixação) NC 1445, 1446, 1496, 2124	703,50
ATA2176	<input type="checkbox"/> Encosto Matrx Elite E2 plano altura 500mm (não disponível para largura assento 530 mm) NC 1445, 1446,1496, 2124	682,50
ATA2177	<input type="checkbox"/> Encosto Matrx Elite TR, altura 500 mm [Tecido Mesh] NC 1445, 1446, 1496, 2124	619,50
ATA2178	<input type="checkbox"/> Encosto Matrx Elite E2 Profundo (com espuma recortada), height 500 mm [tecido Mesh] NC 1445, 1446, 1496, 2124	735,00



matrx
SEATING SERIES

Os preços recomendados ao público das opções apenas são válidos quando encomendados junto da cadeira. Quando pedidos como acessórios consulte a sua Ortopedia.

Código	Descrição	P.R.P. €
2. Unidade de Assento MODULITE Telescópica (opção Encosto Flex3 ou Matrix)		
TIPO DE PLATAFORMA DE ASSENTO		
ATA2111	<input type="checkbox"/> Plataforma TELESCÓPICA , com calhas laterais e placa de assento rígida ; Largura: ajustável de 380mm a 530mm (+50mm através dos apoios de braços); Profundidade: ajustável de 410mm a 530mm. NC 2141, 2161(2124+2192/2194+2173)	519,75
ATA2112	<input type="checkbox"/> Plataforma TELESCÓPICA , com calhas laterais e faixas reguláveis em tensão ; Largura: ajustável de 380mm a 530mm (+50mm através dos apoios de braços); Profundidade: ajustável de 410mm a 530mm. NC(2124+2192/2194+2173)	519,75
LARGURA DE ASSENTO (regulável - 4 posições, selecionar predefinição de fábrica)		
ATA2121	<input type="checkbox"/> 380 mm Pode ser reduzido a 33cm c/ ap. braço inrigged	NC 2110, 2143, 2701, 2703, 2705
ATA2122	<input type="checkbox"/> 430 mm	NC 2701, 2703, 2705
ATA2123	<input type="checkbox"/> 480 mm	NC 2110, 2702, 2704, 2706
ATA2124	<input type="checkbox"/> 530 mm	NC 2110, 2174, 2175, 2177, 2178, 2143, (2111/2112+2192/2194+2173), (2132+2147/2144), 2701, 2702, 2703, 2704, 2705, 2706
PROFUNDIDADE DE ASSENTO - regulável de 410mm a 510mm (selecionar predefinição de fábrica)		
ATA2132	<input type="checkbox"/> 410 mm	NC 2144, 2196, 2197, 2198; (2183/2191/2181+2113) 2192/2194+ 2184/2185/2186/2187/2188/2189, (2124+2147/ 2144), (2195+1404/1405), 2701, 2702, 2703, 2704, 2705, 2706
ATA2134	<input type="checkbox"/> 460 mm	
ATA2136	<input type="checkbox"/> 510 mm	NC 2143
ALMOFADA DE ASSENTO		
ATA2142	<input type="checkbox"/> Almofada Matrix Flo-tech Lite (alt. 75mm, até 127kg, para larg. 380 a 480mm) / Contour (100mm, até 152kg, para larg. 530mm)	◆
ATA2143	<input type="checkbox"/> Almofada Matrix Flo-tech Contour Visco 430x430 mm (peso máx. 100kg) NC 2136, 2121, 2124	141,75
ATA2147	<input type="checkbox"/> Almofada Matrix Libra, 90 mm espessura standard (peso max. 136kg), HD (peso max. 227 kg)	NC (2124+2132) 418,95
ATA2144	<input type="checkbox"/> Almofada Matrix Vi prof. Ass.460mm (tecido microfibra)	NC (2124+2132) 409,50
ATA2140	<input type="checkbox"/> Sem almofada de assento	○
TUBOS DE ENCOSTO		
ATA2162	<input type="checkbox"/> Altura 540 mm	NC 2110
ATA2163	<input type="checkbox"/> Altura 480 mm	NC 2110,2173
PUNHOS PARA OS TUBOS DE ENCOSTO		
ATA2107	<input type="checkbox"/> Tubos de encosto com punhos	NC 2161
TIPO DE ENCOSTO		
ATA2171	<input type="checkbox"/> Encosto regulável em tensão, com tela de encosto bi-material, com bolsa NC 1445, 1446, 1496, 2152, 2153, 2229, 2230, 2247, 2322, 2323, 2324, 2325, 2326, 2327	◆
ATA2179	<input type="checkbox"/> Encosto Flex 3 regulável em tensão (longo=540mm/ curto=480mm)	NC 2110, 2151, 2153, 2192, 2193, 2194, 2199, 1446, 2230, 2247, 2322, 2323, 2324, 2325, 2326, 2327 294,00
ATA2173	<input type="checkbox"/> Encosto FLEX 3 , ajustável em largura e altura (h=560 a 790mm) com almofada Laguna NC 2110, 2161, 2163, 2128 (2111/2112+2124+2192/2194)	294,00
ATA2174	<input type="checkbox"/> Encosto Matrix Posture Back, altura 400mm (inc. hardware fixação) NC 1445, 1446, 1496, 2124	703,50
ATA2175	<input type="checkbox"/> Encosto Matrix Posture Back, altura 500mm (inc. hardware fixação) NC 1445, 1446, 1496, 2124	703,50
ATA2176	<input type="checkbox"/> Encosto Matrix Elite E2 plano altura 500mm (não disponível para largura assento 530 mm) NC 1445, 1446,1496, 2124	682,50
ATA2177	<input type="checkbox"/> Encosto Matrix Elite TR, altura 500 mm [Tecido Mesh] NC 1445, 1446, 1496, 2124	619,50
ATA2178	<input type="checkbox"/> Encosto Matrix Elite E2 Profundo (com espuma recortada), height 500 mm [tecido Mesh] NC 1445, 1446, 1496, 2124	735,00
ATA2170	<input type="checkbox"/> Sem estofo de encosto - apenas os tubos	NC 1445, 1446, 1496, 2322, 2323, 2324, 2325, 2326, 2327, 2230, 2247
Opções para a Unidade de Ass. Modulite		
TIPO DE ESTOFO DE ENCOSTO (apenas Modulite c/ Encosto Flex3)		



2111



2112

2111
+2142
+21712111
+ 2142
+ 2173
+ 2153Vista
posterior
do Encosto
Flex 3 com
encosto
reclinável
elect.2111 +
2144 +
2175

15

16

Código	Descrição	P.R.P. €
ATA2151	<input type="checkbox"/> Nylon preto NC 2179	◆
ATA2152	<input type="checkbox"/> Estofado de tecido facilmente lavável, cinzento escuro NC 2141, 2171	○
ATA2153	<input type="checkbox"/> Versão LK (tecido em vinil nas laterais e veludo ao centro, costuras laranja) NC 2141, 2171, 2179	○
ATA2155	<input type="checkbox"/> Tecido Spacer (microperfurado), preto NC 2141, 2171, 2179	○
APOIOS DE BRAÇO		
ATA2191	<input type="checkbox"/> T-Arm, reguláveis em altura 245-315 mm, profundidade e removíveis (par) NC (2132+2113), (2134+2184/2185/2186/2187/2188/2189+2253)	◆
ATA2181	<input type="checkbox"/> T-Arm, destacável (50mm mais alto) NC (2132+2113), (2134+2184/2185/2186/2187/2188/2189+2253)	78,75
ATA2198	<input type="checkbox"/> Ap Braço tecido macio com revestimento do protetor lateral (par) NC 2132, 2195, 2196, 2197, 2184, 2185, 2186, 2187, 2188, 2189, 2199	157,50
ATA2183	<input type="checkbox"/> Apoios de braços Inrigged (reduz a largura de ass. 2,5cm cada lado) NC 2184, 2185, 2186, 2187, 2188, 2189, (2132+2113)	○
ATA2193	<input type="checkbox"/> Apoios de braços rebatível NC 2110, 1445, 1446, 2179	204,75
ATA2192	<input type="checkbox"/> Apoios de braços rebat., deslizante (alt. Ajust. 230 - 300 mm) NC 2110, 1445, 1446, 2179, (2134+2184/2185/2186/2187/2188/2189+2253)	262,50
ATA2194	<input type="checkbox"/> Apoios de braços rebat., deslizante (alt. Ajust. 300 - 360 mm) NC 2110, 1445, 1446, 2179, (2134+2184/2185/2186/2187/2188/2189+2253)	262,50
ALMOFADAS PARA APOIOS DE BRAÇO		
ATA2195	<input type="checkbox"/> Almofada standard, curta 325mm (par) NC 2198, (2132+1404/1405)	◆
ATA2196	<input type="checkbox"/> Almofada standard, longa 375mm (par) NC 2132, 2198	○
ATA2197	<input type="checkbox"/> Almofada Ergonómica 397mm (par) NC 2132, 2198, 2230, 2247	131,25
ATA2199	<input type="checkbox"/> Almofada macia com revestimento de tecido TR26, 95mm largura x 460mm comprimento (estilo Azalea) NC 2179, 2198	168,00
SUPORTES DE ANCA ESQ. E DTO. (apenas p/ Ap braço ATA2193 e 2192/4)		
ATA2184	<input type="checkbox"/> Suporte de Anca esq. 140x100mm NC 2110, 2198, 2183, (2134+2191/2181/2192/2194+2253)	220,50
ATA2185	<input type="checkbox"/> Suporte de Anca dto. 140x100mm NC 2110, 2198, 2183, (2134+2191/2181/2192/2194+2253)	220,50
ATA2186	<input type="checkbox"/> Suporte de Anca esq. 230x100mm NC 2110, 2198, 2183, (2134+2191/2181/2192/2194+2253)	220,50
ATA2187	<input type="checkbox"/> Suporte de Anca dto. 230x100mm NC 2110, 2198, 2183, (2134+2191/2181/2192/2194+2253)	220,50
ATA2188	<input type="checkbox"/> Suporte de Anca esq. 330x100mm NC 2110, 2198, 2183, (2134+2191/2181/2192/2194+2253)	220,50
ATA2189	<input type="checkbox"/> Suporte de Anca dto. 330x100mm NC 2110, 2198, 2183, (2134+2191/2181/2192/2194+2253)	220,50
HARDWARE PARA MONTAGEM DOS SUPORTES DE ANCA		
ATA2164	<input type="checkbox"/> Montagem para ajuste em altura 155mm	○
ATA2165	<input type="checkbox"/> Montagem para ajuste em altura 206mm	○
APOIOS DE PESCOÇO/CABEÇA		
ATA1350	<input type="checkbox"/> Apoio de pescoço, simples, com manipuladores de ajuste em ângulo e barra vertical com peça de memória NC 2230, 2247, (2229+1288/1289)	189,00
ATA1432	<input type="checkbox"/> Apoio Cabeça envolvente com ajuste bilateral, com manipuladores de ajuste em ângulo e barra vertical com peça de memória NC 2230, 2247, (2229+1288/1289)	204,75
ATA1427	<input type="checkbox"/> Apoio Cabeça envolvente com suporte da região facial (temporo-mandibular), com manipuladores de ajuste em ângulo e barra vertical com peça de memória NC 2230, 2247, (2229+1288/1289)	220,50
ATA2323	<input type="checkbox"/> ELAN STANDARD almofada Elipse para suporte posterior e lateral; tamanho 15 x 9 cm, capa standard e hardware ELAN incluído NC 2171, 2179, 2230, 2247, 2170	336,00
ATA2324	<input type="checkbox"/> ELAN STANDARD almofada Elipse para suporte posterior e lateral; tamanho 25 x 13 cm, capa standard e hardware ELAN incluído NC 2171, 2179, 2230, 2247, 2170	336,00
ATA2322	<input type="checkbox"/> ELAN STANDARD almofada Elipse para suporte posterior e lateral; tamanho 36 x 13 cm, capa standard e hardware ELAN incluído NC 2171, 2179, 2230, 2247, (2229+1288/1289), 2170	336,00

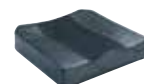

2153



2191



2198



2184 - 89



1432

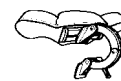

1427

Código	Descrição	P.R.P. €
ATA2325	<input type="checkbox"/> ELAN OCCIPITAL almofada em triângulo para suporte occipital e sub-occipital, tamanho 23 x 18 cm, capa standard e hardware ELAN incluído NC 2171, 2179, 2230, 2247, 2170	341,25
ATA2326	<input type="checkbox"/> ELAN OCCIPITAL almofada em triângulo para suporte occipital e sub-occipital, tamanho 31 x 20 cm, capa standard e hardware ELAN incluído NC 2171, 2179, 2230, 2247, 2170	341,25
ATA2327	<input type="checkbox"/> ELAN 4 PONTOS pontos para suporte occipital e região temporal, libertando orelha, tamanho 26 x 26 cm, capa standard e hardware ELAN incluído NC 2171, 2179, 2230, 2247, 2170	472,50
ATA1496	<input type="checkbox"/> Sem Apoio de cabeça - Apenas perfil para Flex 3 encosto rígido NC 2170,2174, 2175	125,00
ATA1495	<input type="checkbox"/> Sem hardware de montagem - Apenas com esticador/ barra de empurrar dia. 22mm (apenas em conjunto com assento telescópico)	
APOIOS LATERAIS DE TRONCO (apenas Modulite c/ Encosto Flex3)		
ATA1446	<input type="checkbox"/> Apoios laterais de tronco c/ braço longo, almofada rígida NC 2170, 2171, 2174, 2175, 2177, 2178, 2192, 2193, 2194, 2179	157,50
ATA1445	<input type="checkbox"/> Apoios laterais de tronco c/ braço longo, almofada multi-ajustavel NC 2170, 2171, 2174, 2175, 2177, 2178, 2192, 2193, 2194	183,75
Regulações da Unidade de Assento Modulite		
ALTURA ASSENTO-CHÃO E ELEVADOR DE ASSENTO		
ATA1023	<input type="checkbox"/> Altura fixa 450 mm	◆
ATA1025	<input type="checkbox"/> Altura fixa 480 mm	○
ATA1030	<input type="checkbox"/> Elevador assento eléctrico (400-650mm) NC 0017, (SD 51 + 1312/1363), 2202	1470,00
ATA1040	<input type="checkbox"/> Elevador assento eléctrico (440-690 mm) Obrigatório para versão X-Plore NC 2110	1680,00
BASCULAÇÃO DE ASSENTO		
ATA1002	<input type="checkbox"/> Basculação manual por fuso	◆
ATA1014	<input type="checkbox"/> Basculação eléctrica 0 - 25°	766,50
RECLINAÇÃO DO ENCOSTO P/ ASS. MODULITE		
ATA0975	<input type="checkbox"/> Reclinação Manual 0°-30° ENCOSTO REMOVÍVEL SEM FERRAMENTAS	◆
ATA0977	<input type="checkbox"/> Reclinação Eléctrica 0°-30° ENCOSTO REBATÍVEL SEM FERRAMENTAS NC 2161	551,25
3. Unidade de Assento RECARO		
ATA1152	<input type="checkbox"/> Unidade de Assento Recaro - ATA0370 largura assento 490-530 mm (360 mm largura interior assento / 520 mm largura total assento); ATA0329 profundidade assento 460-510 mm; ATA0486 altura encosto 770-830 mm com apoio de cabeça; ATA1355 apoio de cabeça NC 2110, c/ reclinação de encosto, 0590, 1332, 2230, 2247, 2233	1260,00
ATA0906	<input type="checkbox"/> Assento N-Joy, mecânico, em tecido (espessura assento dianteira 130mm / tras. 70 mm)	◆
ATA0926	<input type="checkbox"/> Assento Mobility, eléctrico, em tecido (espessura assento dianteira 130 mm / tras. 70 mm) NC 2201, 2202	1050,00
ATA0647	<input type="checkbox"/> Almofadas de apoio de braços standard (325mm)	◆
ATA0649	<input type="checkbox"/> Almofadas de apoio de braços + compridas (375 mm)	○
ATA1306	<input type="checkbox"/> Punhos de Empurrar	157,50
Regulações da Unidade de Assento RECARO		
ATA1023	<input type="checkbox"/> Altura fixa 450 mm	◆
ATA1025	<input type="checkbox"/> Altura fixa 480 mm	○
ATA1030	<input type="checkbox"/> Elevador assento eléctrico (400-650mm) NC 1638, 1639, (SD 51 + 1312/1363),	1.400,00
ATA1040	<input type="checkbox"/> Elevador assento eléctrico (440-690 mm) Obrigatório para versão X-Plore NC 1638, 1639,	1.600,00
BASCULAÇÃO DE ASSENTO		
ATA1002	<input type="checkbox"/> Basculação manual por fuso	◆
ATA1014	<input type="checkbox"/> Basculação eléctrica 0 - 25°	730,00
Apoios de Pernas e Pés		
FIXAÇÃO DOS APOIOS DE PERNAS		
ATA0590	<input type="checkbox"/> Posição fix. Ap. pernas p/ alm. até 7 mm de altura NC 1152	◆
ATA0591	<input type="checkbox"/> Posição fix. Ap. pernas p/ alm. acima de 7 mm alt.	○
TIPO DE APOIO DE PERNAS (par)		
ATA0503	<input type="checkbox"/> Vari F - ajustavel 90°-65°	◆



1030 / 1040



0975

0977



Encosto Rebatível

Código	Descrição	P.R.P. €
ATA0533	<input type="checkbox"/> Vari A - ajustável em ângulo 0-80°, através de manipulador lateral NC 0512, 0522	157,50
ATA0532	<input type="checkbox"/> Apoio de pernas elevatório manual ADM 0°-80° (inclui almofada suporte gémeos) NC 0512, 0522	262,50
ATA0531	<input type="checkbox"/> Apoio de pernas elevatório eléctrico ADE 0°-80° (inclui almofada suporte gémeos) NC 0512, 0522, 2202	787,50
TIPO DE PATIM (par)		
ATA0512	<input type="checkbox"/> Patins Fixos NC 0532, 0533, 0531	◆
ATA0504	<input type="checkbox"/> Patins reguláveis em ângulo	105,00
ATA0513	<input type="checkbox"/> Patins reguláveis em ângulo e profundidade	157,50
ATA0522	<input type="checkbox"/> Patim único regulável em ângulo NC 0533, 0532, 0531, 1244	315,00
OPÇÃO DE APOIO DE PERNAS CENTRAL (APENAS PARA UNIDADE DE ASSENTO RECARO)		
Standard: ATA0559 patim regulável em ângulo; ATA0583 almofadas de ap. de gémeos		
ATA0556	<input type="checkbox"/> Apoio de pernas central, elevação manual NC 1244	204,75
ATA0557	<input type="checkbox"/> Apoio de pernas central, elevação eléctrica com sistema de compensação de pernas NC 1244, 2202	1155,00
ALTURA DO PATIM CENTRAL		
ATA0524	<input type="checkbox"/> Curta 320 - 380 mm	○
ATA0534	<input type="checkbox"/> Média 380 - 440 mm	◆
Tipo de Comando e Eletrónica LINX NC 1180		
COMANDO LINX + TIPO DE SUPORTE		
ATA2203	<input type="checkbox"/> Comando LiNX - DLX-REM211: 3 perfis de condução e funções eléctricas NC 2231, 2232, 2229	◆
ATA2204	<input type="checkbox"/> Comando LiNX - DLX-REM216: 3 perfis de condução, funções eléctricas e Kit de Luzes NC 2231, 2232, 2229	○
ATA2205	<input type="checkbox"/> Comando LiNX Rehab DLX-REM400 com ecrã touch e joystick std, bluetooth integrado e entradas jack p/ switch NC 2220	829,50
ATA2206	<input type="checkbox"/> Comando LiNX Rehab DLX- REM500 com ecrã touch sem joystick - display de suporte a comandos especiais (bluetooth integrado e entradas jack p/ switch NC 2220	1365,00
OPÇÃO DE SWITCH LATERAL PARA COMANDO REM 400		
ATA2270	<input type="checkbox"/> 2 Switch laterais para facilitar acesso a on/off e regulação de velocidade	126,00
POSIÇÃO DE MONTAGEM DO COMANDO		
ATA1207	<input type="checkbox"/> Suporte standard dto. NC 1404, (2231/2232+2207/2213), (2233+2235/2213/2241)	○
ATA1208	<input type="checkbox"/> Suporte standard esq. NC 1405, (2231/2232+2208/2214), (2233+2236/2214/2242)	○
ATA1707	<input type="checkbox"/> Suporte rebatível dto. NC 1404, (2231/2232+2207/2213), (2233+2235/2213/2241)	◆
ATA1708	<input type="checkbox"/> Suporte rebatível esq. NC 1405, (2231/2232+2208/2214), (2233+2236/2214/2242)	○
ATA2227	<input type="checkbox"/> Suporte direito, montado para acompanhante NC 2219, 2220, 2245, 1287, 2128	126,00
ATA2228	<input type="checkbox"/> Suporte esquerdo, montado para acompanhante NC 2219, 2220, 2245, 1286, 2128	126,00
SUPORTE PARA DISPLAY LINX REM500		
ATA2209	<input type="checkbox"/> Multiajustável, rebatível à direita NC (2251+2217), 1404, (2231/2232+2207/2213), (2233+2235/2213/2241)	◆
ATA2210	<input type="checkbox"/> Multiajustável, rebatível à esquerda NC (2251+2218), 1405, (2231/2232+2208/2214), (2233+2236/2214/2242)	○
ATA2213	<input type="checkbox"/> Braço de Montagem na linha média, multiajustável e rebatível à dta NC (2251+2217), 1404, 1405, 1415, (2231/2232+2207/2213), (2233+2235/2213/2241)	630,00
ATA2214	<input type="checkbox"/> Braço de Montagem na linha média, multiajustável e rebatível à dta NC (2251+2218), 1404, 1405, 1339, (2231/2232+2208/2214), (2233+2236/2214/2242)	630,00
COMANDO DUPLO LINX + TIPO DE SUPORTE (utilizador + acompanhante)		
ATA2220	<input type="checkbox"/> Comando duplo LiNX (DLX-REM050 como comando secundário) NC 2205, 2206, 1221, 1222, 2128, 2230, 2247, 2233	777,00
ATA2219	<input type="checkbox"/> Comando compacto na posição de acompanhante (DLX-ACU200) NC 1221, 1222, 2128	777,00
ATA2245	<input type="checkbox"/> Comando duplo Invacare LiNX IDC (COMANDO INTUITIVO) NC 1207, 1208, 2128	1470,00



0532 0531

LINX



REM211



REM050



2219

Código	Descrição	P.R.P. €
ATA1207	<input type="checkbox"/> Suporte standard dto. NC 2245, (2229+1287)	○
ATA1208	<input type="checkbox"/> Suporte standard esq. NC 2245, (2229+1286)	○
ATA1221	<input type="checkbox"/> Suporte pos. Acompanhante lado direito, destacável NC 2219, 2220, (2229+1287)	126,00
ATA1222	<input type="checkbox"/> Suporte pos. Acompanhante lado esq., destacável NC 2219, 2220, (2229+1286)	126,00
LINX - COMANDOS COMPACTOS & SUPORTES (Requer comando primário REM400 ou REM500)		
ATA2231	<input type="checkbox"/> Comando compacto proporcional DLX-CR400 (força deflexão 192g) NC 2203, 2204	630,00
ATA2232	<input type="checkbox"/> Comando compacto proporcional joystick baixa força DLX-CR400LF (força deflexão 112g) NC 2203, 2204	892,50
ATA2207	<input type="checkbox"/> Montagem à dta. NC 1404, (1207/1707+2205); (2209/2213+2206); (2251+2217)	○
ATA2208	<input type="checkbox"/> Montagem à esq. NC 1405, (1208/1708+2205) (2210/2214+2206) (2251+2218)	○
ATA2213	<input type="checkbox"/> Braço de Montagem na linha média, multiajustável e rebatível à dta NC (2251+2217), 1404, 1405, 1415; (1207/1707+2205); (2209/2213+2206)	630,00
ATA2214	<input type="checkbox"/> Braço de Montagem na linha média, multiajustável e rebatível à esq NC (2251+2218), 1404, 1405, 1339, (1208/1708+2205), (2210/2214+2206)	630,00
COMANDO MENTONIANO & SUPORTES (Requer o comando REM400 ou 500 como comando principal)		
ATA2229	<input type="checkbox"/> Comando mentoniano proporcional (ASL138) força deflexão:100g NC 2203, 2204, 2128, 2110, 2171, 2179	2205,00
ATA1289	<input type="checkbox"/> Hardware rebatível manualmente instalado do lado dto (ASL628) (apenas em combinação com apoio de cabeça ELAN) NC 1350, 1432, 1427, 1496, 1495, 2322	○
ATA1288	<input type="checkbox"/> Hardware rebatível manualmente instalado do lado esq (ASL628) (apenas em combinação com apoio de cabeça ELAN) NC 1350, 1432, 1427, 1496, 1495	○
ATA1287	<input type="checkbox"/> Hardware rebatível eletricamente instalado do lado dto NC 2227, (2219+1207), (2245+1221), 1404, 1415, 1312	1155,00
ATA1286	<input type="checkbox"/> Hardware rebatível eletricamente instalado do lado esq NC 2228, (2219+1208), (2245+1222), 1405, 1339, 1363	1155,00
COMANDO DE CABEÇA (Requer o comando REM400 ou 500 como comando principal)		
ATA2247	<input type="checkbox"/> Comando de cabeça com sensores ultrasónicos de proximidade (PROTON, ASL104P) com abas PROTON NC 2171, 2179, 2197, 2203, 2204, 2220, 2229, 2233, 2323, 2324, 2322, 2325, 2326, 2327, 1350, 1432, 1427, 2170	5880,00
ACESSÓRIOS SEM FIOS PARA COMANDO DE CABEÇA ATOM		
ATA2249	<input type="checkbox"/> Recetor de switch triplo (ASL557-3)	472,50
ATA2250	<input type="checkbox"/> Emulador de rato sem fios (ASL558)	997,50
COMANDO MEC - MicroJoystick de Baixa Força (Requer o comando REM400 ou 500 como comando principal)		
ATA2233	<input type="checkbox"/> MEC Proportional Joystick (Micro Extremity Control ASL130) 2203, 2204, 2229, 2230, 2247, 2128	3675,00
ATA2235	<input type="checkbox"/> Tabuleiro montado à dta (ASL603, 10x15cm)	○
ATA2236	<input type="checkbox"/> Tabuleiro montado à esq (ASL603, 10x15cm)	○
ATA2213	<input type="checkbox"/> Montagem central, rebatível p/ dta na linha média	○
ATA2214	<input type="checkbox"/> Montagem central, rebatível p/ esq na linha média	○
ATA2241	<input type="checkbox"/> Montagem central, rebatível para a dta na linha média (incl tabuleiro ASL603, 10x15cm)	630,00
ATA2242	<input type="checkbox"/> Montagem central, rebatível para a esq na linha média (incl tabuleiro ASL603, 10x15cm)	630,00

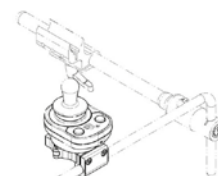
2231
2232

2213/14



2229



1289/1288

Código	Descrição	P.R.P. €
LINX CAIXA DE FUNÇÕES 10 BOTÕES		
ATA2251	<input type="checkbox"/> Caixa de dez botões/switch DLX-SW10-A p/ acesso a funções elect assento (Inclui cabo / entrada "jack" para ligação ao modulo de potencia e cabo adicional para "mode switch")	540,75
ATA2217	<input type="checkbox"/> Suporte dto., montado para o utilizador NC 2209, 2213, (2231/2232+2207), 2235, 2241	○
ATA2218	<input type="checkbox"/> Suporte esq., montado para o utilizador NC 2209, 2214, (2231/2232+2208), 2236, 2242	○
ATA2227	<input type="checkbox"/> Suporte dto., montado para o acompanhante NC 2128, 1287	○
ATA2228	<input type="checkbox"/> Suporte esq., montado para o acompanhante NC 2128, 1286	○
ATA2252	<input type="checkbox"/> Cabo para entrada "jack" - modo condução e função	99,75
CARREGADOR USB		
ATA2253	<input type="checkbox"/> Carregador 2 entradas USB Charger DLX-USB02-A NC (2134+2191/2181/2192/2194+2184/2185/2186/2187/2188/2189)	189,00
ATA2207	<input type="checkbox"/> Montagem à direita	○
ATA2208	<input type="checkbox"/> Montagem à esquerda	○
ACESSÓRIOS LINX (fornecidos, não montados)		
CONECTORES SWITCH (BUDDY BUTTON) (necessita de ser selecionada a opção 2252 caso não escolha o REM400 ou REM500)		
ATA1685	<input type="checkbox"/> Vermelho	105,00
ATA1686	<input type="checkbox"/> Amarelo	105,00
ATA1687	<input type="checkbox"/> Verde	105,00
ATA1690	<input type="checkbox"/> Azul	105,00
EGG SWITCH (necessita de ser selecionada a opção 2252 caso não escolha o REM400 ou REM500)		
ATA2254	<input type="checkbox"/> Egg switch, preto	115,50
CONECTORES SWITCH (BOTÕES PIKO) (necessita de ser selecionada a opção 2252 caso não escolha o REM400 ou REM500)		
ATA1711	<input type="checkbox"/> Vermelho	115,50
ATA1712	<input type="checkbox"/> Amarelo	115,50
ATA1713	<input type="checkbox"/> Verde	115,50
ATA1714	<input type="checkbox"/> Laranja	115,50
ATA1715	<input type="checkbox"/> Azul	115,50
ATA1716	<input type="checkbox"/> Preto	115,50
Manípulo de Joystick BODYPOINT		
ATA2721	<input type="checkbox"/> Manípulo de condução 3" em forma de U, Bodypoint PC101A	105,00
ATA2722	<input type="checkbox"/> Manípulo de condução 4" em forma de U, Bodypoint PC102A	105,00
ATA2723	<input type="checkbox"/> Manípulo de condução, arco palmar, Bodypoint PC107A	105,00
ATA2724	<input type="checkbox"/> Manípulo de condução, forma de cogumelo, para comandos com pino 4.8mm (3/16"), Bodypoint PC110A	131,25
Opções da Unidade de Tracção/Condução		
COR CHASSIS (carenagens SEMPRE na cor antracite/prata; Nota: se não for indicada nenhuma opção, standard será ATAO228)		
ATA0228	<input type="checkbox"/> Preto	<input type="checkbox"/> ATAO202 Azul
ATA0220	<input type="checkbox"/> Champagne	<input type="checkbox"/> ATAO204 Vermelho cereja
ATA0222	<input type="checkbox"/> Branco	<input type="checkbox"/> ATAO216 Verde azeitona
ATZ0299	<input type="checkbox"/> Cor especial (indicar código RAL)	630,00
RODAS DIANTEIRAS		
ATA0851	<input type="checkbox"/> Pneumática 3.00 - 6 cinza	◆
ATA0855	<input type="checkbox"/> Maciça cinza anti-furo 3.00 - 6	○
ATA0853	<input type="checkbox"/> Cinza anti-furo 3.00 - 6 injeção de líquido	○
RODAS TRASEIRAS		
ATA0771	<input type="checkbox"/> 14" Pneumática cinza 3.00 - 8	◆
ATA0750	<input type="checkbox"/> 14" Maciça cinza antifuro 3.00 - 8	○
ATA0773	<input type="checkbox"/> 14" Cinza anti-furo 3.00 - 8 injeção de líquido	○
ATA0798	<input type="checkbox"/> 14" Trelleborg 8 x 3.00 cinza anti-furo, injeção de líquido	309,75
ATA0799	<input type="checkbox"/> 14" Trelleborg 8 x 3.00 cinza pneumática	309,75
Opções De Performance		
TIPO DE MOTOR		
ATA1277	<input type="checkbox"/> Motor 6km/h	◆
ATA1285	<input type="checkbox"/> Motor 10km/h	○



2251



2253

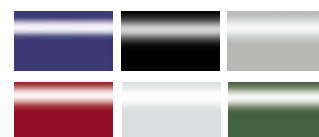

Manípulo em forma de U



Manípulo em forma de cogumelo



Manípulo em forma de arco palmar

Código	Descrição	P.R.P. €
ATA1224	<input type="checkbox"/> 12 km/h DuraWatt Motor Motores mais potentes e silenciosos	472,50
TIPO DE BATERIAS		
ATA1364	<input type="checkbox"/> Baterias 73,5 Ah	◆
SUSPENSÃO TRASEIRA (apenas para Storm4; exclui X-Plore)		
ATA1240	<input type="checkbox"/> Suspensão macia (peso utilizador até 80kg)	◆
ATA1241	<input type="checkbox"/> Suspensão média (peso utilizador 70-100kg)	○
ATA1242	<input type="checkbox"/> Suspensão dura (peso utilizador 90-150kg)	○
SUSPENSÃO TRASEIRA (apenas para Storm4 X-Plore)		
ATA1233	<input type="checkbox"/> Suspensão Hitec X-Plore	◆
SUSPENSÃO DIANTEIRA (apenas c/ O811 ou O813)		
ATA1238	<input type="checkbox"/> Suspensão até 100kg	◆
ATA1239	<input type="checkbox"/> Suspensão acima 100kg	○
Acessórios De Performance		
G-TRAC		
ATA1215	<input type="checkbox"/> Módulo G-Trac1 - Controlo, Tracção e Segurança!	656,25
CARREGADOR DE BATERIAS		
ATA1343	<input type="checkbox"/> Carregador Opticharge 8A	◆
ATA1313	<input type="checkbox"/> Carregador Opticharge 10A	367,50
Opções de Segurança		
ANTI-VOLTEIO		
ATA1205	<input type="checkbox"/> Rodas Anti-Volteio	◆
ATA1204	<input type="checkbox"/> Rodas Anti-Volteio rebativeis para baixo	126,00
KIT DE LUZES		
ATA1254	<input type="checkbox"/> Sem Kit de Luzes	◆
ATA1437	<input type="checkbox"/> Kit de Luzes LED com intermitentes NC2203, (2132+2192/2194+2184/2185/2186/2187/2188/ 2189); 2191+2184/2185/2186/2187/2188/2189); (2132+2191/2181+2184/2185/2186/2187/2188/2189+2253); (2134+2191/2181/2192/2194+2184/2185/2186/2187/2188/2189+2253); (2136+2191/2181/2192/2194+2184/2185/2186/2187/2188/2189+2253)	514,50
Acessórios De Segurança		
TREPA-PASSEIOS		
ATA1244	<input type="checkbox"/> Trepa-passeios NC 0522, 0556, 0557	189,00
KIT DE TRANSPORTE		
ATA1493	<input type="checkbox"/> 4-Pontos (para transportar a cadeira sem utilizador)	◆
ATA1494	<input type="checkbox"/> 4-Pontos (para transportar utilizador sentado na cadeira, de acordo ISO 7176-19:2001; Obrigatório Apoio de cabeça) NC 2128	○
CINTO PÉLVICO		
ATA1329	<input type="checkbox"/> Cinto pélvico com auto-lock (montagem std) NC cintos Bodypoint	◆
ATA2113	<input type="checkbox"/> Cinto pélvico com auto-lock (montagem p/ placa de assento Modulite telescópica) NC 1152, 2110, (2132+2181/2183/2191)	21,00
ATA1332	<input type="checkbox"/> Cinto em H NC 1152, 2110	168,00
CINTO PÉLVICO BODYPOINT		
ATA2701	<input type="checkbox"/> Cinto pélvico Evoflex, com fivela metálica tipo rehab latch e ajuste central, tam L (comprimento da faixa 620 mm) NC 2121, 2122, 2132, 1329	131,25
ATA2702	<input type="checkbox"/> Cinto pélvico Evoflex, com fivela metálica tipo rehab latch e ajuste central, tam M (comprimento da faixa 460 mm) NC 2123, 2124, 2132, 1329	131,25
ATA2703	<input type="checkbox"/> Cinto pélvico de 2 pontos, neoprene almofadados, com fivela metálica Push Button, ajuste central, tam L (comp. faixa 620 mm) NC 2121, 2122, 2132, 1329	115,50
ATA2704	<input type="checkbox"/> Cinto pélvico de 2 pontos, neoprene almofadados, com fivela metálica Push Button, ajuste central, tam M (comp faixa 460 mm) NC 2123, 2124, 2132, 1329	115,50
ATA2705	<input type="checkbox"/> Cinto pélvico de 2 pontos com fivela plástica Dual-Pull e ajuste bi-lateral, tam L (comp faixa 620 mm) NC 2121, 2122, 2132, 1329	94,50
ATA2706	<input type="checkbox"/> Cinto pélvico de 2 pontos com fivela plástica Dual-Pull e ajuste bi-lateral, tam M (comp faixa 460 mm) NC 2123, 2124, 2132, 1329	94,50
ESPELHO RETROVISOR		
ATA1415	<input type="checkbox"/> Retrovisor direito NC 2209, 2213, 1287, 2217, 2235, 2241	63,00
ATA1339	<input type="checkbox"/> Retrovisor esquerdo NC 2210, 2214, 1286, 2218, 2236, 2242	63,00



1/ Essencial para quem controla a cadeira com comandos especiais. Mantenha a trajectória com máximo controlo.



1437



Cinto pélvico Evoflex



Fivela Push-Button

Código	Descrição	P.R.P. €	
Acessórios			
GANCHOS PARA SUPORTE DE MOCHILA			
ATA2128	<input type="checkbox"/> Ganchos para suporte de mochila NC 1152, 1494, 2173, 2161, 2227, 2228, 2220, 2219, 2229, 2245, 2233	105,00	
SUPORTE DE BAGAGEM			
ATA1394	<input type="checkbox"/> Suporte de bagagem	262,50	
SUPORTE PARA CANADIANAS (em combinação com comando de acompanhante, montagem terá de ser do lado oposto)			
ATA1312	<input type="checkbox"/> Suporte à direita NC 1287	<input type="checkbox"/> ATA1363 Suporte à esquerda NC 1286	63,00
GUARDA-LAMAS (sempre na cor preto)			
ATA1416	<input type="checkbox"/> Guarda-lamas para rodas dianteiras	63,00	
ATA1417	<input type="checkbox"/> Guarda-lamas para rodas traseiras	94,50	
MESA/TABULEIRO			
ATA1404	<input type="checkbox"/> Rebatível à direita NC (2203/2204/2205+1207/1707), 2209, 2213, 2214, 1287, 2235, 2236, 2241, 2242, 2207	262,50	
ATA1405	<input type="checkbox"/> Rebatível à esquerda NC (2203/2204/2205+1207/1707), 2209, 2213, 2214, 1286, 2235, 2236, 2241, 2242, 2208	262,50	
KIT DE FERRAMENTAS			
ATA1333	<input type="checkbox"/> Kit de ferramentas	◆	
FABRICO ESPECIAL			
ESPECIAL - personalização da cadeira às necessidades/gostos do utilizador; exemplos: suporte de comando; adaptação de comando especial; cor de chassis de acordo com RAL (necessário orçamento específico).			
ATZ1300	<input type="checkbox"/> Especial (Sob Consulta) (tempo de fornecimento mais alargado + 10 dias)		
PREÇO TOTAL			



2128

INVACARE PORTUGAL II, Lda
 Rua da Estrada Velha, nº 949 - 4465-784 Leça do Balio - Portugal
 Portugal@invacare.com - www.invacare.pt



Yes, you can.®

P.R.P.

Válido a partir de janeiro 2022, Acresce IVA à taxa legal em vigor

Invacare® Stream **LiNX** **CE**

Código ISO 122306
 Cadeira de rodas elétrica com tração traseira, suspensão traseira com sistema de molas para uso exterior/interior, unidade de assento rígida, largura ajustável 430-490mm e profundidade ajustável 410/460/510mm; almofada de espuma standard largura 430mm; encosto em nylon almofadado, ajustável em tensão, altura 480mm, apoios de pés 80º individuais rebatíveis, destacáveis e ajustáveis em altura, apoios de braços destacáveis e ajustáveis em altura, com comando à direita com eletrónica LiNX programável e kit de luzes (apenas na versão de 6km/h); largura total da base de tração 64cm, diâmetro de viragem 1660mm (raio de viragem 830mm). 2 Motores de 180 W, velocidade de 6 ou 9 km/h; baterias de 60Ah.

Data:

Ortopedia:

Nome Utilizador:

Nº da Encomenda:

Pf marque o seu pedido com uma cruz Característica standard Sem acréscimo NC: Não compatível com opção XXX

Peso do utilizador = **kg.**

Código	Descrição	P.R.P. €
1662007	<input type="checkbox"/> Invacare® Stream LiNX 6 km/h com kit de luzes	2550,00
1662081	<input type="checkbox"/> Invacare® Stream LiNX 9 km/h NC: kit de luzes	2550,00
Unidade de assento		
ASSENTO		
<input type="checkbox"/>	Largura de 430 mm (reg. entre apoios de braços de 440 - 480 mm)	◆
<input type="checkbox"/>	Profundidade regulável 410 - 460 - 510 mm	◆
<input type="checkbox"/>	Altura 490 mm	◆
TIPO DE ENCOSTO		
<input type="checkbox"/>	Nylon, ajustável em tensão, altura 480 mm	◆
APOIOS DE BRAÇOS		
<input type="checkbox"/>	Regulável em altura 290 - 360 mm	◆
Apoios de pernas e pés		
TIPO DE APOIO DE PERNAS		
<input type="checkbox"/>	80º rebatíveis e destacáveis (reg. 300 - 430 mm)	◆
<input type="checkbox"/>	Patim rebatível com calcanheiras	◆
Tipo de eletrónica		
COMANDO LiNX + TIPO DE SUPORTE		
<input type="checkbox"/>	Comando LiNX REM110	◆
<input type="checkbox"/>	Suporte de comando rebatível à dta. (apenas para versão 9 km/h. Versão 6 km/h o comando é fixo.)	◆
Opções da unidade de tracção / condução		
RODAS DIANTEIRAS		
<input type="checkbox"/>	Maciças 9"	◆
RODAS TRASEIRAS		
<input type="checkbox"/>	Pneumáticas 14"	◆
Opções de performance		
TIPO DE BATERIAS		
<input type="checkbox"/>	60 Ah	◆
Acessórios de performance		
CARREGADOR DE BATERIAS		
<input type="checkbox"/>	8 Ah	◆
PREÇO TOTAL		



Os preços recomendados ao público das opções apenas são válidos quando encomendados junto da cadeira. Quando pedidos como acessórios consulte a sua Ortopedia.

INVACARE PORTUGAL II, Lda

Rua da Estrada Velha, nº 949 - 4465-784 Leça do Balio - Portugal
 Portugal@invacare.com - www.invacare.pt



Yes, you can.®

P.R.P.

Válido a partir de janeiro 2022, Acresce IVA à taxa legal em vigor

Invacare® Esprit Action® Adulto

Código ISO 122306

Cadeira de rodas elétrica, tração traseira, chassis em alumínio de encartar com cruzeta horizontal simples, telescópica ajustável de 305 a 380mm, equipada com motor integrado nas rodas traseiras de 14" (pneumáticas ou maciças) e com sistema de extração rápida e fácil desmontagem, sem ferramentas, graças ao peso reduzido (elemento mais pesado a partir de 13,8Kg); rodas dianteiras de 8" (maciças ou pneumáticas), baterias 7,65AH com 15Km autonomia, facilmente desmontáveis; motores de 6 km/h (8Km/h opcional); comando de condução com ecrã a cores e acesso a funções de condução, informação de velocidade, autonomia, distância percorrida, relógio e tecnologia giroscópio integrado para diminuição automática da aceleração em terrenos inclinados, sistema de montagem do comando rebatível e ajustável em altura e profundidade; estofo de assento em nylon ajustável em profundidade e várias opções de encosto com estofo do encosto ajustável em tensão e esticador (sistema de posicionamento como opção compatíveis com os tubos de encosto); apoio de braços destacáveis, ajustáveis em altura e apoio de pernas a 80°, rebatíveis e destacáveis com patins individuais ou único; rodas anti-volteio com função de elevação para facilidade na desmontagem da cadeira (opcional); cinto pélvico com fivela central incluído.
 Possibilidade de escolher cor do chassis e detalhes de cor, assim como várias opções de assento, encosto e segurança
 Peso máximo utilizador: 125 kg

Data:

Ortopedia:

Nome Utilizador:

Nº do pedido:

Pf marque o seu pedido com uma cruz Característica standard Sem acréscimo NC: Não compatível com opção XXX

Peso do utilizador = kg.

Código	Descrição	P.V.P €
MODELO		
SPE0060	<input checked="" type="checkbox"/> ESPRIT ACTION ADULTO (cruzeta dupla)	<input checked="" type="checkbox"/>
ESPECIAL		
N	<input checked="" type="checkbox"/> Sem Pedido Especial	<input checked="" type="checkbox"/>
SPE0060	<input type="checkbox"/> Pedido especial	<input type="checkbox"/>
MODELO BASE		
SPE0100	<input checked="" type="checkbox"/> MODELO BASE ESPRIT ACTION	4.200,00
CHASSIS		
SPE0210	<input checked="" type="checkbox"/> CRUZETA DUPLA (Largura de assento 380-605mm / Profundidade 400-500mm)	<input checked="" type="checkbox"/>
COMANDO		
SUORTE DE COMANDO		
SPE0300	<input checked="" type="checkbox"/> Suporte Standard (rebatível, ajustável em altura e profundidade)	<input checked="" type="checkbox"/>
SPE0310	<input type="checkbox"/> Suporte rebatível Alber (rebatível bilateral, ajustável em altura, profundidade e ângulo)	240,00
MONTAGEM		
SPE0400	<input checked="" type="checkbox"/> Instalado para o utilizador, no lado direito (NC : 4020)	<input checked="" type="checkbox"/>
SPE0410	<input type="checkbox"/> Instalado para o utilizador, no lado esquerdo (NC : 4120)	<input type="checkbox"/>
COMANDO DUPLO (CADEIRA FORNECIDA COM 2 COMANDOS: UM NA POSIÇÃO DO UTILIZADOR E OUTRO NA POSIÇÃO DE ACOMPANHANTE)		
SPE0440	<input type="checkbox"/> Comando de acompanhante intuitivo, instalado no esticador, no lado direito.	675,00
SPE0450	<input type="checkbox"/> Comando de acompanhante intuitivo, instalado no esticador, no lado esquerdo	675,00
SPE0460	<input type="checkbox"/> Comando de acompanhante intuitivo, instalado no esticador, ajustável do lado direito ou esquerdo	675,00
VELOCIDADE		
SPE0500	<input checked="" type="checkbox"/> 6 KM/H	<input checked="" type="checkbox"/>
SPE0510	<input type="checkbox"/> 8 KM/H	200,00
BATERIA		
SPE0600	<input checked="" type="checkbox"/> Bateria 7,65AH/36V (autonomia 15 Km)	<input checked="" type="checkbox"/>
OUTRAS OPÇÕES		
SPE0610	<input type="checkbox"/> Bateria adicional 7,65AH/36V (autonomia 15 Km)	350,00
SPE0630	<input type="checkbox"/> Protetor do comando	50,00
SPD0640	<input type="checkbox"/> Extensão para carregador externo da bateria	85,00
ASSENTO		
LARGURA DE ASSENTO		
SPE1040	<input type="checkbox"/> 380 MM (NC : 1240, 1250, 2100, 5046)	<input type="checkbox"/>
SPE1050	<input type="checkbox"/> 405 MM (NC : 1240, 1250)	<input type="checkbox"/>
SPE1060	<input checked="" type="checkbox"/> 430 MM (NC : 5042)	<input checked="" type="checkbox"/>
SPE1070	<input type="checkbox"/> 455 MM (NC : 5042)	<input type="checkbox"/>



Esprit Action 4 - Versão Adulto



Cruzeta Dupla



0300 0310



0440/
0450/
0460



0440



0460



0610



0630

Os preços recomendados ao público das opções apenas são válidos quando encomendados junto da cadeira. Quando pedidos como acessórios consulte a sua Ortopedia.

Código	Descrição				P.V.P €	
SPE1080	<input type="checkbox"/>	480 MM		(NC : 2100, 2330, 5042, 5044)	○	
SPE1090	<input type="checkbox"/>	505 MM		(NC : 5042, 5044, 5046, 5048)	○	
SPE1100	<input type="checkbox"/>	555 MM	(Lona de assento reforçada)	(NC : 1210, 2000, 2010, 2030, 2100, 2200, 2210, 2220, 2230, 2330, 5020, 5030, 5040, 5042, 5044, 5046, 5048, 5050, 5080, 5130, 8200)	○	
SPE1110	<input type="checkbox"/>	605 MM	(Lona de assento reforçada)	(NC : 1210, 2000, 2010, 2030, 2100, 2200, 2210, 2220, 2230, 2330, 5020, 5030, 5040, 5042, 5044, 5046, 5048, 5050, 5060, 5070, 5080, 5130, 8200)	○	
PROFUNDIDADE DE ASSENTO						
SPE1210	<input type="checkbox"/>	400 mm		(NC : 5085, 5090)	○	
SPE1220	<input type="checkbox"/>	Lona de Assento ajustável 400-450mm	Fornecido a 430 mm	(NC : 5090)	52,50	
SPE1230	◆	450 mm		(NC : 5042, 5080, 5090)	◆	
SPE1240	<input type="checkbox"/>	Lona de Assento ajustável 450-500mm		(NC : 5042, 5080)	52,50	
SPE1250	<input type="checkbox"/>	500 mm		(NC : 5042, 5044, 5046, 5048, 5080)	○	
ALTURA DE ASSENTO						
SPE1300	◆	460 MM			◆	
SPE1310	<input type="checkbox"/>	485 MM			○	
ESTOFO DE ASSENTO						
SPE1410	◆	Nylon, preto, com faixas aderentes de fixação			◆	
ENCOSTO (ESTICADOR INCLUÍDO)						
TIPO DE ENCOSTO						
SPE2000	◆	Encosto fixo a 7°	2 alturas 400/430 MM (fornecido a 430 MM)	Punhos fixos	(NC : 2330)	◆
SPE2010	<input type="checkbox"/>	Encosto fixo a 7°	Altura 510 MM	Punhos fixos	(NC : 2330)	○
SPE2020	<input type="checkbox"/>	Encosto dobrável	Altura 430 MM	Punhos fixos	(NC : 2330)	○
SPE2030	<input type="checkbox"/>	Encosto dobrável	Altura 510 MM	Punhos fixos	(NC : 2320, 2330)	○
SPE2040	<input type="checkbox"/>	Encosto rebatível, ajustável em ângulo (-15° a + 15°), fornecido a 7°	Altura 425-450 MM; fornecido a 425mm (2 posições através do estofado de encosto)		(NC : 2330)	105,00
SPE2050	<input type="checkbox"/>	Encosto com reclinção 0-30° pneumática (pistão a gás) e dobrável	3 alturas 390/410/430 MM (fornecido a 430 MM)	Punhos fixos	(NC : 2200, 2210, 2220, 2230, 2330)	210,00
SPE2070	<input type="checkbox"/>	Encosto com reclinção 0-30° por sistema de cremalheira	3 alturas 470/490/510 MM (fornecido a 510 MM)	Punhos fixos	(NC : 2330)	126,00
SPE2080	<input type="checkbox"/>	Encosto com reclinção 0-30° pneumática (pistão a gás)	3 alturas 390/410/430 MM (fornecido a 430 MM)	Punhos fixos	(NC : 2330)	136,50
SPE2090	<input type="checkbox"/>	Encosto com reclinção 0-30° pneumática (pistão a gás)	3 alturas 470/490/510 MM (fornecido a 510 MM)	Punhos fixos	(NC : 2330)	136,50



1220/1240

2000/
20102060/
20702080/
2090/
21002020
2030

2040



Novo tecido de Encosto

Código		Descrição			P.V.P €	
SPE2100	<input type="checkbox"/>	Encosto com reclinación 0-30° pneumática (pistão gás) com estrutura rígida LAGUNA	Altura 510 MM	Punhos fixos	(NC : encostos Matrix, 2300, 2310, 2320, kit transporte)	○
ENCOSTOS (A largura do encosto Matrix corresponde à largura do assento) Nota! Em combinação com o encosto com reclinación a profundidade útil reduz 20 mm aprox.						
SPE2200	<input type="checkbox"/>	MATRIX ELITE E2 plano com fixações Mini Set	Altura 405 MM - prazo de entrega adicional: + 5 días		(NC: 2300, 2310, 2320, 2330, 5140)	682,50
SPE2210	<input type="checkbox"/>	MATRIX ELITE E2 plano com fixações Standard Easy Set	Altura 455 MM - prazo de entrega adicional: + 5 días		(NC: 2300, 2310, 2320, 2330, 5140)	682,50
SPE2220	<input type="checkbox"/>	MATRIX ELITE E2 Profundo com Fixações Mini Set	Altura 405 MM - prazo de entrega adicional: + 5 días		(NC: 2300, 2310, 2320, 2330, 5140)	735,00
SPE2230	<input type="checkbox"/>	MATRIX ELITE E2 Profundo com Fixações standard Easy Set	Altura 455 MM - prazo de entrega adicional: + 5 días		(NC: 2300, 2310, 2320, 2330, 5140)	735,00
ESTOFO DE ENCOSTO						
SPE2300	◆	Estofa em Nylon almofadado, preto, com 1 faixa ajustável em tensão, bolsa traseira			(NC : 5130)	◆
SPE2310	<input type="checkbox"/>	Estofa em Nylon almofadado, preto, com 4 faixas ajustáveis em tensão, bolsa traseira			(NC : 5130)	○
SPE2320	<input type="checkbox"/>	Estofa em Nylon almofadado, preto, com 10 faixas ajustáveis em tensão, bolsa traseira			(NC : 5130)	52,50
SPE2330	<input type="checkbox"/>	Encosto almofadado PASSAD 2, contorno lateral ligeiro e informação escapular, tecido negro suave TR26, altura 510 mm - Apenas para Tipo de encosto SPE2100			(NC : 5130, 5140)	210,00
APOIO DE PERNAS / PATINS						
APOIO DE PERNAS DIREITO						
SPE3010	◆	Apoio de Pernas a 80°, tubo longo	UL desde 340 até 470 mm		(NC : 3100)	◆
SPE3020	<input type="checkbox"/>	Apoio de pernas elevatório (0°-80°) rebatível int/ext e destacável	UL desde 340 até 500MM (soporte gemelos incluído)		(NC : 3220, 5150)	105,00
SPE3030	<input type="checkbox"/>	Suporte amputado			(NC : 3200, 3210, 3220)	105,00
APOIO DE PERNAS, ESQUERDO						
SPE3110	◆	Apoio de Pernas a 80°, tubo longo	UL desde 340 até 470 mm			◆
SPE3120	<input type="checkbox"/>	Apoio de pernas elevatório (0°-80°) rebatível int/ext e destacável	UL desde 340 até 500MM (soporte gemelos incluído)		(NC : 3220, 5150)	105,00
SPE3130	<input type="checkbox"/>	Suporte amputado			(NC : 3220, 3300, 3310)	105,00
PATIM DIREITO						
SPE3200	◆	Patim rebatível	Inclui calcanheiras			◆
SPE3210	<input type="checkbox"/>	Patim rebatível, ajustável em ângulo e profundidade	Inclui calcanheiras			42,00
SPE3220	<input type="checkbox"/>	Patim único, rebatível	Ajustável em ângulo e profundidade		(NC: 3300, 3310)	157,50
PATIM ESQUERDO						
SPE3300	◆	Patim rebatível	Inclui calcanheiras			◆
SPE3310	<input type="checkbox"/>	Patim rebatível, ajustável em ângulo e profundidade	Inclui calcanheiras			42,00
APOIO DE BRAÇOS						
APOIO DE BRAÇOS, DIREITO						
SPE4000	◆	Destacável, Almofada curta	Ajustável em altura: 235 a 280 para altura assento 460 & 210-280 para altura assento 485MM; Ajustável em profundidade (+35 MM) & largura (+25MM exterior)		(NC: 8200)	◆



2200/2210/2220/2230



Fixações Mini



Fixações Standard



2300



2310



2320



2330



3010/3110



3030/3110



3020/3120



3200/3300



3220



4000/4010

Código	Descrição		P.V.P €			
SPE4010	<input type="checkbox"/>	Destacável, Almofada longa	Ajustável em altura: 210 a 280 mm; Ajustável em profundidade +35mm & largura (+25mm exterior)	<input type="radio"/>		
SPE4020	<input type="checkbox"/>	Destacável HEMI multiposição -Tecido suave TR26 negro - Dispositivo de bloqueio	Ajustavel em altura: 210-345mm). Ajustavel profundidade +35mm & largura (+25mm exterior)	(NC: 8200)	165,00	
APOIO DE BRAÇOS, ESQUERDO						
SPE4100	<input checked="" type="checkbox"/>	Destacável, Almofada curta	Ajustável em altura: 235 a 280 para altura assento 460 & 210-280 para altura assento 485MM; Ajustável em profundidade (+35 MM) & largura (+25MM exterior)	(NC: 8200)	<input checked="" type="checkbox"/>	
SPE4110	<input type="checkbox"/>	Destacável, Almofada longa	Ajustável em altura: 210 a 280 mm; Ajustável em profundidade +35mm & largura (+25mm exterior)		<input type="radio"/>	
SPE4120	<input type="checkbox"/>	Destacável HEMI multiposição -Tecido suave TR26 negro - Dispositivo de bloqueio	Ajustavel em altura: 210-345mm). Ajustavel profundidade +35mm & largura (+25mm exterior)	(NC: 8200)	165,00	
OPÇÃO DE ASSENTO						
ALMOFADA DE ASSENTO						
SPE5010	<input checked="" type="checkbox"/>	Almofada de espuma BASIC, altura 50 mm	Capa em nylon & antideslizante		<input checked="" type="checkbox"/>	
SPE5020	<input type="checkbox"/>	MATRX FLO-TECH LITE - Altura 78 MM		(NC : 5090)	131,25	
SPE5070	<input type="checkbox"/>	MATRX LIBRA - Altura 70 MM	prazo de entrega adicional + 5 dias		418,95	
PROFUNDIDADE DA ALMOFADA						
SPE5080	<input checked="" type="checkbox"/>	400 MM			<input checked="" type="checkbox"/>	
SPE5085	<input type="checkbox"/>	450 MM			<input type="radio"/>	
SPE5090	<input type="checkbox"/>	500 MM			<input type="radio"/>	
APOIO DE CABEÇA						
SPE5100	<input type="checkbox"/>	Apoio de Pescoço simples - Tecido negro suave PU TR26			112,50	
SPE5110	<input type="checkbox"/>	Apoio Cabeça envolvente com ajuste bilateral, com manipulos de ajuste em ângulo e barra vertical com peça de memória			178,50	
SPE5120	<input type="checkbox"/>	Apoio Cabeça envolvente com suporte da região facial (tempero-mandibular), com manipulos de ajuste em ângulo e barra vertical com peça de memória			199,50	
SPE5130	<input type="checkbox"/>	Apoio de Cabeça Matrix com almofada suporte occipital, largura 255mm, barra ajustável	(apenas em combinação com encostos Matrix)		367,50	
OUTRAS OPÇÕES DE ASSENTO						
SPE5140	<input type="checkbox"/>	Suportes de tronco (para encosto ajustável em tensão) - par			131,25	
SPE5150	<input type="checkbox"/>	Cinto de Suporte de gêmeos			26,25	
ESTICADOR						
SPE5170	<input checked="" type="checkbox"/>	Esticador de Encosto			<input checked="" type="checkbox"/>	
OPÇÕES DE COR						
COR DE CHASSIS						
SPE6000	<input checked="" type="checkbox"/>	Preto Mate			<input checked="" type="checkbox"/>	
SPE6010	<input type="checkbox"/>	Roxo			<input type="radio"/>	Verde Lima
SPE6030	<input type="checkbox"/>	Azul POP			<input type="radio"/>	Preto
SPE6040	<input type="checkbox"/>	Cinzentos			<input type="radio"/>	
SPE6050	<input type="checkbox"/>	Cor especial (apenas por pedido especial)	Sujeito a consulta de preço e com prazo alargado de entrega		<input type="checkbox"/>	
DETALHES DE COR						
SPE6100	<input checked="" type="checkbox"/>	Preto			<input checked="" type="checkbox"/>	
SPE6120	<input type="checkbox"/>	Verde lima			65,00	
RODAS DIANTEIRAS						
SPE7000	<input checked="" type="checkbox"/>	200 X 50mm (8" X 2"), maciças, pretas			<input checked="" type="checkbox"/>	7000/7010 7100/7110

Os preços recomendados ao público das opções apenas são válidos quando encomendados junto da cadeira.
Quando pedidos como acessórios consulte a sua Ortopedia.

Código	Descrição		P.V.P €
SPE7010	<input type="checkbox"/>	200 X 50mm (8" X 2"), pneumáticas, pretas	○
RODAS TRASEIRAS MOTORIZADAS			
SPE7100	<input type="checkbox"/>	ALBER E-FIX 355x70mm (14" X 27"), maciças, preto	Inclui sistema de extração fácil Peso por roda: 7,8 kg 150,00
SPE7110	◆	ALBER E-FIX 355x70mm (14" X 27"), pneumáticas, preto	Inclui sistema de extração fácil Peso por roda: 6,8 kg ◆
OPÇÕES DE SEGURANÇA			
RODAS ANTI-VOLTEIO OBRIGATÓRIO			
SPE8000	◆	Rodas anti-volteio, fixas (PAR)	◆
SPE8010	<input type="checkbox"/>	Rodas anti-volteio tipo Alber, rebatíveis e ajustáveis em altura, Par	Função de elevação: as rodas permitem elevação da cadeira („função de macaco“) para facilitar a desmontagem 350,00
OUTRAS OPÇÕES DE SEGURANÇA			
SPE8020	◆	Cinto pélvico (não almofadado) com fecho central	◆
SPE8030	<input type="checkbox"/>	Kit de transporte	○
OUTRAS OPÇÕES			
SPE8100	<input type="checkbox"/>	Suporte para canadianas/bengala	30,00
SPE8200	<input type="checkbox"/>	Mesa acrílica, rebatível	170,00
PRECIO TOTAL			



8000



8010



8020



8030



8100



8200

P.R.P.

Válido a partir de janeiro de 2022, Acresce IVA à taxa legal em vigor

<p>Invacare® AVIVA RX 20 CE</p> <p>Código ISO 12 23 06: Cadeira de rodas elétrica de tração traseira com largura mínima da base de 56cm, sistema de suspensão CTC por sinobloco ajustável e definido de acordo com peso do utilizador; Rodas traseiras de 14" e dianteiras de 8" maciças (para contextos interiores) ou 9" pneumáticas (para contextos exteriores); Alta manobrabilidade com raio de viragem de 753mm); Unidade de Assento standard (largura entre 38 e 43cm) ou telescópico (largura ajustável entre 33 e 53cm) com ajuste em profundidade milimétrico, regulável entre 410 e 510 mm; Eletrónica LiNX Simply Smart, extensível com bluetooth integrado e programável sem fios, com 3 funções de condução personalizadas ao utilizador com opções de comandos especiais; Motores de 4 polos (340W) e baterias híbridas de 52Ah ou 60Ah Gel Várias opções de sistema de posicionamento Matrx para o assento e encosto e apoios Matrx ELAN para posicionamento da cabeça. Peso max utilizador: 136Kg</p>	<p>Data:</p> <p>Ortopedia:</p> <p>Nome Utilizador:</p> <p>Nº da Encomenda:</p>
---	--

Pf marque o seu pedido com uma cruz Característica standard Sem acréscimo NC: Não compatível com opção XXX

Peso do utilizador = **kg.**

Código	Descrição	COMENTÁRIOS	P.R.P. €
AVIVA RX BASE			
JCB0000	<input type="checkbox"/> AVIVA RX 20	Peso máx do utilizador até 136 kg Inclui de potência de 75A + baterias mínimas de 52Ah	4725,00
ESPECIAL			
N	<input type="checkbox"/> Não		
JBX1300	<input type="checkbox"/> Fabrico especial	Tempo de entrega: + 10 dias	Sob Consulta
CHASSIS AVIVA RX			
Medido no ponto mais exterior da unidade motriz, rodas de tração			
JCB2810	<input checked="" type="checkbox"/> Chassis Estreito (560 mm)		<input checked="" type="checkbox"/>
UNIDADE DE ASSENTO			
JCB2105	<input checked="" type="checkbox"/> Unidade de Assento MODULITE Standard	Largura fixa	NC 2128, 2113, 2229, 2701, 2702, 2703, 2704, 2705, 2706, 2253, 1401
PLACA DE ASSENTO			
JCB2110	<input checked="" type="checkbox"/> Placa de Assento rígida	(Largura ajustável através dos apoios de braço)	<input checked="" type="checkbox"/>
LARGURA DE ASSENTO PARA UNIDADE DE ASSENTO MODULITE STANDARD			
Ajuste + 50 mm através dos apoios de braços			
JCB2121	<input type="checkbox"/> 380 mm	Pode ser reduzida para 330 mm com apoios de braço Inrigged	NC 2141, 2174, 2175, 2176 <input type="checkbox"/>
JCB2122	<input checked="" type="checkbox"/> 430 mm	Pode ser reduzida para 380 mm com apoios de braço Inrigged	<input checked="" type="checkbox"/>
PROFUNDIDADE DE ASSENTO - regulável de 410mm a 510mm			
JCB2132	<input type="checkbox"/> 410 mm		NC 2196, 2197, 2198, (2195+ 1404/ 1405) <input type="checkbox"/>
JCB2134	<input checked="" type="checkbox"/> 460 mm		<input checked="" type="checkbox"/>
JCB2136	<input type="checkbox"/> 510 mm		<input type="checkbox"/>
ALMOFADA DE ASSENTO			
Tamanhos de acordo com a unidade de assento			
JCB2141	<input checked="" type="checkbox"/> Almofoada standard, espuma 50mm altura, capa nylon preto		NC 2121, 2155 <input checked="" type="checkbox"/>
JCB2142	<input type="checkbox"/> Almofoada Matrx Flo-tech Lite (alt. 75mm, peso máx: 127kg)		131,25
JCB2143	<input type="checkbox"/> Almofoada Matrx Flo-tech Contour Visco NG		141,75
JCB2147	<input type="checkbox"/> Almofoada Matrx Libra, 90 mm espessura, Standard (peso max 136kg); HD (peso max 227kg)	Tempo de Entrega: + 4 dias	418,95
JCB2140	<input type="checkbox"/> Sem almofoada		<input type="checkbox"/>
TIPO DE ENCOSTO			
JCB2161	<input checked="" type="checkbox"/> Encosto altura 480mm, destacável (sem ferramentas)	Para encosto em Tensão e encostos Matrx	<input checked="" type="checkbox"/>



2147

Os preços recomendados ao público das opções apenas são válidos quando encomendados junto da cadeira. Quando pedidos como acessórios consulte a sua Ortopedia.

Código	Descrição	COMENTÁRIOS	P.R.P. €
ESTOFO DO ENCOSTO			
JCB2171	◆ Encosto regulável em tensão, com tela de encosto bi-material, com bolsa	CURTO = 480 mm / 7 faixas de ajuste medido da placa de assento até ao topo do estofado de encosto	NC 2155, 2230, 2247
JCB2174	☐ Encosto Matrix Posture Back, altura 400mm (inc. hardware fixação)	Corresponde à largura de assento escolhida (peso máx utilizador até 136 kg)	NC 2121
JCB2175	☐ Encosto Matrix Posture Back, altura 500mm (inc. hardware fixação)	Corresponde à largura de assento escolhida (peso máx utilizador até 136 kg)	NC 2121
JCB2176	☐ Encosto Matrix Elite E2 (com espuma recortada), altura 500 mm (inc. hardware fixação)	Corresponde à largura de assento escolhida (peso máx utilizador até 136 kg)	NC 2121
JCB2177	☐ Encosto Matrix Elite TR Back, altura 500 mm (inc. hardware fixação)	Corresponde à largura de assento escolhida	
JCB2178	☐ Encosto Matrix Elite E2 profundo (com espuma recortada), altura 500 mm (inc. hardware fixação)	Corresponde à largura de assento escolhida (peso máx utilizador até 136 kg)	
JCB2170	☐ Sem estofado de encosto	NC 2230, 2247	○
COR DO ESTOFO DE ENCOSTO			
JCB2151	◆ Tecido Preto, Nylon nas laterais e faixa central em tecido perfurado, respirável		◆
JCB2155	☐ Tecido Preto Spacer (microperfurado)	NC 2141, 2171	○
APOIOS DE BRAÇO (par)			
JCB2191	◆ Apoios de Braço Destacáveis, reguláveis em altura	Intervalo de ajustes a partir da placa de assento: 245 - 315 mm	◆
JCB2181	☐ Apoios de Braço Destacáveis, reguláveis em altura (mais altos)	Intervalo de ajustes a partir da placa de assento: 295 - 365 mm	○
JCB2198	☐ Ap Braço almofadados com almofada lateral no protetor de roupa	NC 2132, 2195, 2196, 2197, 2199	157,50
JCB2183	☐ Apoios de braços Inrigged (reduz a largura de assento 2,5cm cada lado)		78,75
JCB2190	☐ Sem apoios de braço		○
ALMOFADAS PARA APOIOS DE BRAÇO (Par)			
JCB2195	◆ Almofada standard, curta 325mm	NC 2198, (2132+1404 /1405)	◆
JCB2196	☐ Almofada standard, longa 375mm	NC 2132, 2198	○
JCB2197	☐ Almofada longa Ergonómica 397mm	NC 2132, 2198, 2230, 2247	131,25
JCB2199	☐ Almofada macia com revestimento de tecido TR26, 95mm largura x 460mm comprimento (estilo Azalea)	NC 2198	189,00
APOIOS DE PESCOÇO/CABEÇA			
JCB1350	☐ Apoio de pescoço, simples, com manipuladores de ajuste em ângulo e barra vertical com peça de memória	NC 2230, 2247	189,00
JCB1432	☐ Apoio Cabeça envolvente com ajuste bilateral, com manipuladores de ajuste em ângulo e barra vertical com peça de memória	NC 2230, 2247	204,75
JCB1427	☐ Apoio Cabeça envolvente com suporte da região facial (tempero-mandibular), com manipuladores de ajuste em ângulo e barra vertical com peça de memória	NC 2230, 2247	220,50
JCB2323	☐ Apoio de cabeça Elan Elipse, almofada conforto sup occipital 15cm com capa standard e hardware de montagem multiajustável	NC 2230, 2247	336,00
JCB2324	☐ Apoio de cabeça Elan Elipse, almofada conforto sup occipital 25.5cm com capa standard e hardware de montagem	NC 2230, 2247	336,00



2171



2177

2178



2191



2198



2199

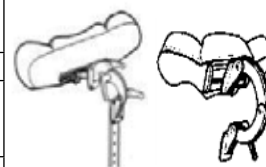

1432

1427



2323, 2324, 2322



2325, 2326

Os preços recomendados ao público das opções apenas são válidos quando encomendados junto da cadeira. Quando pedidos como acessórios consulte a sua Ortopedia.

Código	Descrição	COMENTÁRIOS	P.R.P. €
JCB2322	<input type="checkbox"/> Apoio de cabeça Elan Elipse,almofada conforto sup occipital 35.5cm com capa standard e hardware de montagem	NC 2230, 2247	336,00
JCB2325	<input type="checkbox"/> Apoio de cabeça Elan occipital e sub-occipital, almofada 23x18cm com capa standard e hardware de montagem	NC 2230, 2247	341,25
JCB2326	<input type="checkbox"/> Apoio de cabeça Elan occipital e sub-occipital, almofada 30.5x20cm com capa standard e hardware de montagem	NC 2230, 2247	341,25
JCB2327	<input type="checkbox"/> Apoio de cabeça Elan 4 pontos, almofada 28x25.5cm com capa standard e hardware de montagem	NC 2230, 2247	472,50
JCB1495	<input type="checkbox"/> Sem apoio de cabeça		○
BASCULAÇÃO DE ASSENTO			
JCB1091	<input checked="" type="checkbox"/> Basculação manual	0 - 15°	NC 1401
JCB1092	<input type="checkbox"/> Basculação Eléctrica	0 - 20°	NC 1401, 2201
ALTURA ASSENTO-CHÃO Medida sem almofada de assento e a 0°			
JCB2857	<input type="checkbox"/> Altura de assento 435 mm		○
JCB2858	<input checked="" type="checkbox"/> Altura de assento 460 mm		◆
JCB2859	<input type="checkbox"/> Altura de assento 485 mm		○
RECLINAÇÃO DO ENCOSTO			
JCB0975	<input checked="" type="checkbox"/> Reclinação Manual (ajustável em incrementos de 3,75°)	90° - 120°	◆
UNIDADE DE ASSENTO MODULITE TELESCÓPICA			
JCB2100	<input type="checkbox"/> Unidade de Assento Modulite Telescópico		
TIPO DE PLATAFORMA DE ASSENTO			
JCB2111	<input type="checkbox"/> Plataforma TELESCÓPICA , com calhas laterais e placa de assento rígida ; Largura: ajustável de 380mm a 530mm (+50mm através dos apoios de braços); Profundidade: ajustável de 410mm a 530mm.		519,75
JCB2112	<input type="checkbox"/> Plataforma TELESCÓPICA , com calhas laterais e faixas reguláveis em tensão ; Largura: ajustável de 380mm a 530mm (+50mm através dos apoios de braços); Profundidade: ajustável de 410mm a 530mm.		519,75
LARGURA DE ASSENTO +50mm através dos apoios de braços			
JCB2121	<input type="checkbox"/> 380 mm (Pode ser reduzido a 33cm c/ apoios de braço inrigged)	NC (0977+1287); 2701, 2703, 2705, (0977 +2285/2283/ 2287)	○
JCB2122	<input type="checkbox"/> 430 mm	NC 2701, 2703, 2705,	◆
JCB2123	<input type="checkbox"/> 480 mm	NC 2702, 2704, 2706	○
KIT BODYFIT			
JCB2106	<input type="checkbox"/> Kit Bodyfit (para combinação com sistema de posicionamento para redução das forças de fricção e cisalhamento)	Aumenta a largura dos tubos do encosto em + 2,54cm de cada lado	NC , 2192, 2194
PROFUNDIDADE DE ASSENTO Ajustável na calha de assento			
JCB2132	<input type="checkbox"/> 410 mm	NC 2196, 2197, 2198, (2191 /2181/ 2183+ 2113), (2195 +1404/1405), (2191/ 2181/ 2192/ 2194 +2184/ 2185/ 2186 /2187/ 2188/ 2189+ 2253), 2701, 2702, 2703, 2704, 2705, 2706"	○
JCB2134	<input type="checkbox"/> 460 mm	NC (2191 /2181 /2192/ 2194+ 2184/ 2185/ 2186/ 2187/ 2188/ 2189+ 2253)	◆
JCB2136	<input type="checkbox"/> 510 mm	NC 2143	○
ALMOFADA DE ASSENTO Tamanhos de acordo com a unidade de assento			
JCB2142	<input type="checkbox"/> Almofada Matrix Flo-tech Lite (alt. 75mm, até 127kg, para larg. 380 a 480mm)		◆



2327



2111



2112

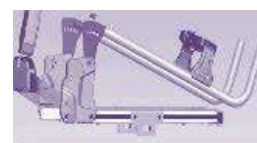

Código	Descrição	COMENTÁRIOS	P.R.P. €
JCB2143	<input type="checkbox"/> Almofada MatrX Flo-tech Contour Visco NG (peso máx. 100kg)	NC 2136	141,75
JCB2147	<input type="checkbox"/> Almofada MatrX Libra, 90 mm espessura, Standard (peso max 136kg); HD (peso max 227kg)	Tempo de entrega: + 4 dias	418,95
JCB2140	<input type="checkbox"/> Sem almofada de assento		○
TUBOS DE ENCOSTO Inclui punhos			
JCB2163	<input type="checkbox"/> Encosto Curto - Altura 480 mm	Para encosto regulável em tensão/ encostos MatrX, medido desde a plataforma do assento até ao topo do estofado Sistema de Ajuste de Largura	NC 2173
JCB2162	<input type="checkbox"/> Encosto Longo - Altura 540 mm	Para encostos Flex 3 / regulável em tensão/ encostos MatrX, medido desde a plataforma do assento até ao topo do estofado Sistema de Ajuste de Largura	○
(Selecionar apenas se não pretende punhos no encosto)			
JCB2108	<input type="checkbox"/> Sem Punho para Tubos de Encosto	NC 1307,1378, 2219, 2220, 2227, 2228, 2245, 2291, 2292	○
TIPO DE ENCOSTO			
JCB2171	<input type="checkbox"/> Encosto regulável em tensão, com tela de encosto bi-material, com bolsa	Para encosto Curto: 7 faixas ajustáveis em tensão Para encosto Longo: 8 faixas ajustáveis em tensão	NC 2152, 1445, 1446, 1496, 2155, 2230, 2247,1288, 1289, (2273+1093/1094)
JCB2179	<input type="checkbox"/> Flex3 Regulável em tensão	Medida do Encosto (desde a plataforma de assento té tipo do estofado) 54cm	NC 2151, 2192, 2193, 2194, 2199, 1446, 2155, 2230, 2247
JCB2173	<input type="checkbox"/> Encosto FLEX 3 LAGUNA, ajustável em largura e altura (h=560 a 790mm) com almofada Laguna		NC 2163, 2128, (+2192/2194)
JCB2174	<input type="checkbox"/> Encosto MatrX Posture Back, altura 400mm (inc. hardware fixação) [Tecido Mesh]		NC 1445, 1446, 1496,
JCB2175	<input type="checkbox"/> Encosto MatrX Posture Back, altura 500mm (inc. hardware fixação) [Tecido Mesh]		NC 1445, 1446, 1496,
JCB2176	<input type="checkbox"/> Encosto MatrX Elite E2 (com espuma recortada), altura 500 mm (inc. hardware fixação) [Tecido Mesh]		NC 1445, 1446, 1496,
JCB2177	<input type="checkbox"/> Encosto MatrX Elite TR, altura 500 mm (inc. hardware fixação) [Tecido Mesh]		NC 1445, 1446, 1496,
JCB2178	<input type="checkbox"/> Encosto MatrX Elite E2 Profundo (com espuma recortada), altura 500 mm (inc. hardware fixação) [tecido Mesh]		NC 1445, 1446, 1496,
JCB2170	<input type="checkbox"/> Sem estofado de encosto - apenas os tubos		NC 1445, 1446,1496, 2230, 2247
COR DO ESTOFO DE ENCOSTO			
JCB2151	<input type="checkbox"/> Tecido Preto, Nylon nas laterais e faixa central em tecido perfurado, respirável	NC 2179	◆
JCB2152	<input type="checkbox"/> Estofado de Encosto em tecido facilmente lavável, cinzento escuro	NC 2171	○
JCB2155	<input type="checkbox"/> Preto Spacer (microperfurado)	NC 2171, 2179	○
APOIOS DE BRAÇO (par)			
JCB2191	<input type="checkbox"/> Apoios de Braço Destacáveis, reguláveis em altura 245-315 mm	NC (2132+ 2113); (2132/ 2134+ 2184 /2185 /2186 /2187 /2188/2189+ 2253)	◆
JCB2181	<input type="checkbox"/> Apoios de Braço Destacáveis, reguláveis em altura 290-365 mm (mais altos)	NC (2132+ 2113); (2132/ 2134+ 2184 /2185/ 21 86/ 2187/ 2188/ 2189+ 2253)	○



2173



2174/2175







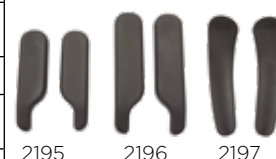



2191

Código	Descrição	COMENTÁRIOS	P.R.P. €
JCB2198	<input type="checkbox"/> Ap Braço almofadados com almofada lateral no protetor de roupa	NC 2132, 2195, 2196, 2197, 2184, 2185, 2186, 2187, 2188, 2189, 2199	157,50
JCB2183	<input type="checkbox"/> Apoios de braços Inrigged (reduz a largura de assento 2,5cm cada lado)	NC 2184, 2185, 2186, 2187, 2188, 2189, (2132+2113)	78,75
JCB2193	<input type="checkbox"/> Apoios de braços rebatíveis (peso utilizador max. 150 kg)	NC 1445, 1446, 2179	204,75
JCB2192	<input type="checkbox"/> Apoios de braços rebat., deslizante, com ponto estabilização na calha de assento (alt. Ajust. 230 - 300 mm)	NC 1445, 1446, 2179, 2106 (2132/2134+2184/2185/2186/2187/2188/2189+2253)	262,50
JCB2194	<input type="checkbox"/> Apoios de braços rebat., deslizante, com ponto estabilização na calha de assento (alt. Ajust. 300 - 360 mm)	NC 1445, 1446, 2179, 2106 (2132/2134+2184/2185/2186/2187/2188/2189+2253)	262,50
JCB2190	<input type="checkbox"/> Sem apoio de braços		○
ALMOFADAS PARA APOIOS DE BRAÇO (Par)			
JCB2195	<input type="checkbox"/> Almofada standard, curta 325mm	NC 2198, (2132 + 1404/1405)	◆
JCB2196	<input type="checkbox"/> Almofada standard, longa 375mm	NC 2132, 2198	○
JCB2197	<input type="checkbox"/> Almofada longa Ergonómica 397mm	NC 2132, 2198, 2230, 2247	131,25
JCB2199	<input type="checkbox"/> Almofada macia com revestimento de tecido TR26, 95mm largura x 460mm comprimento (estilo Azalea)	NC 2198	220,50
SUPORTES DE ANCA ESQ.			
Apenas para apoio de braços Destacáveis, Rebatíveis e Rebatíveis deslizantes			
JCB2184	<input type="checkbox"/> Suporte de Anca esq. 140x100mm	NC 2198, 2183, 2701, 2702, 2703, 2704, 2705, 2706, (2132/2134+2191/ 2181/2192/ 2194+2253)	220,50
JCB2186	<input type="checkbox"/> Suporte de Anca esq. 230x100mm	NC 2198, 2183, 2701, 2702, 2703, 2704, 2705, 2706, (2132/2134+2191/2181/2192/2194+2253)	220,50
JCB2188	<input type="checkbox"/> Suporte de Anca esq. 330x100mm	NC 2198, 2183, 2701, 2702, 2703, 2704, 2705, 2706; (2132/2134+2191/2181/2192/2194+2253)	220,50
SUPORTES DE ANCA DIREITO			
Apenas para apoio de braços Destacáveis, Rebatíveis e Rebatíveis deslizantes			
JCB2185	<input type="checkbox"/> Suporte de Anca dto. 140x100mm	NC 2198, 2183, 2701, 2702, 2703, 2704, 2705, 2706; (2132/2134+2191/2181/2192/2194+2253)	220,50
JCB2187	<input type="checkbox"/> Suporte de Anca dto. 230x100mm	NC 2198, 2183, 2701, 2702, 2703, 2704, 2705, 2706; (2132/2134+2191/2181/2192/2194+2253)	220,50
JCB2189	<input type="checkbox"/> Suporte de Anca dto. 330x100mm	NC 2198, 2183, 2701, 2702, 2703, 2704, 2705, 2706; (2132/2134+2191/2181/2192/2194+2253)	220,50
HARDWARE PARA MONTAGEM DOS SUPORTES DE ANCA			
JCB2164	<input type="checkbox"/> Montagem para ajuste em altura 155mm		○
JCB2165	<input type="checkbox"/> Montagem para ajuste em altura 206mm		◆
APOIOS DE PESCOÇO/CABEÇA			
JCB1350	<input type="checkbox"/> Apoio de pescoço, simples, com manipulos de ajuste em ângulo e barra vertical com peça de memória	NC 2230, 2247, 1288, 1289	189,00
JCB1432	<input type="checkbox"/> Apoio Cabeça envolvente com ajuste bilateral, com manipulos de ajuste em ângulo e barra vertical com peça de memória	NC 2230, 2247, 1288, 1289	204,75



2184-2189

Código	Descrição	COMENTÁRIOS	P.R.P. €				
JCB1427	<input type="checkbox"/>	Apoio Cabeça envolvente com suporte da região facial (tempero-mandibular), com manipuladores de ajuste em ângulo e barra vertical com peça de memória	NC 2230, 2247, 1288, 1289	220,50			
JCB2323	<input type="checkbox"/>	Apoio de cabeça Elan Elipse, almofada conforto sup occipital 15cm com capa standard e hardware de montagem multiajustável	NC 2230, 2247	336,00		2323/2324/2322	
JCB2324	<input type="checkbox"/>	Apoio de cabeça Elan Elipse, almofada conforto sup occipital 25.5cm com capa standard e hardware de montagem	NC 2230, 2247	336,00			
JCB2322	<input type="checkbox"/>	Apoio de cabeça Elan Elipse, almofada conforto sup occipital 35.5cm com capa standard e hardware de montagem	NC 2230, 2247, 1288, 1289	336,00		2325/2326	
JCB2325	<input type="checkbox"/>	Apoio de cabeça Elan occipital e sub-occipital, almofada 23x18cm com capa standard e hardware de montagem	NC 2230, 2247	341,25		2326	
JCB2326	<input type="checkbox"/>	Apoio de cabeça Elan occipital e sub-occipital, almofada 30.5x20cm com capa standard e hardware de montagem	NC 2230, 2247	341,25			
JCB2327	<input type="checkbox"/>	Apoio de cabeça Elan 4 pontos, almofada 28x25.5cm com capa standard e hardware de montagem	NC 2230, 2247	472,50			
JCB1496	<input type="checkbox"/>	Sem Apoio de cabeça - Apenas perfil para Flex 3 encosto rígido	NC 2170, 2171, 2174, 2175, 2176, 2177, 2178, 1288, 1289	131,25			
JCB1495	<input type="checkbox"/>	Sem Apoio de Cabeça - Apenas com esticador/ barra de empurrar dia. 22mm	NC 2229	○		1445	
APOIOS LATERAIS DE TRONCO (APENAS COMPATIVEL COM ENCOSTO FLEX 3 LAGUNA)							
JCB1446	<input type="checkbox"/>	Apoios laterais de tronco (par) c/ braço longo, almofada rígida	NC 2170, 2171, 2174, 2175, 2176, 2177, 2178, 2179, 2192, 2193, 2194	157,50		1446	
JCB1445	<input type="checkbox"/>	Apoios laterais de tronco c/ braço longo (par), almofada multi ajustável	NC 2170, 2171, 2174, 2175, 2176, 2177, 2178, 2192, 2193, 2194	204,75			
BASCULAÇÃO DE ASSENTO							
JCB1091	<input type="checkbox"/>	Basculação manual	0° - 15°	NC 1401, 2054	◆		
JCB1092	<input type="checkbox"/>	Basculação Eléctrica	0 - 20°	NC 1401, 2054, 2201	○		
JCB1093	<input type="checkbox"/>	Basculação eléctrica c/ compensação COG 0 - 30°		NC 1401, 2201, 2171/ 0975+ 2273)	766,50		
JCB1094	<input type="checkbox"/>	Elevação de assento (300mm) c/ Basculação Eléctrica c/ compensação COG 0°-30°	(configuração equipada com Power Module 120 A)	NC 1494, 2201, 2220, (2171/ 0975+ 2273), 2860, 1910, 1912	1890,00		
ALTURA ASSENTO-CHÃO							
Medida sem almofada de assento e a 0°							
JCB2857	<input type="checkbox"/>	Altura de assento 435 mm			◆		
JCB2858	<input type="checkbox"/>	Altura de assento 460 mm	NC 2054		○		
JCB2859	<input type="checkbox"/>	Altura de assento 485 mm	NC 2054		○		
OPÇÃO DE BASCULAÇÃO DE ASSENTO (apenas se selecionou as opções 1093 e 1094)							
JBX2054	<input type="checkbox"/>	Basculação anterior 5° - reduz basculação posterior em 5°		NC 1091, 1092, 2858, 2859,	157,50	0975 0977	
RECLINAÇÃO DO ENCOSTO							
JCB0975	<input type="checkbox"/>	Reclinação Manual	90° - 120°	NC (1093/ 1094+ 2273)	◆		
JCB0977	<input type="checkbox"/>	Reclinação Eléctrica	30°	NC 2201, 2121+ 1287, (2121 + 2285/ 2283/ 2287)	551,25		0526
APOIOS DE PERNAS E PÉS							
APOIO DE PERNAS SEPARADOS (PAR)							
JCB0526	◆	Standard 80°	Ajuste comprimento perna: 350 - 450 mm	NC 0504, 0522	◆		0503
JCB0503	<input type="checkbox"/>	Apoio de pernas Vari F, ajustável em ângulo com ferramentas 0-70°	Ajuste comprimento perna: 290 - 460 mm		○		
JCB0533	<input type="checkbox"/>	Apoio de pernas Vari A, ajustável em ângulo com manipulador 0-70° - inclui sup. gêmeos	Ajuste comprimento perna: 290 - 460 mm	NC 0512	157,50		0533

Os preços recomendados ao público das opções apenas são válidos quando encomendados junto da cadeira.
Quando pedidos como acessórios consulte a sua Ortopedia.

Código	Descrição	COMENTÁRIOS	P.R.P. €
JCB0532	<input type="checkbox"/> Apoio de pernas elevatório manual ADM 0°-80° (inclui almofada suporte gêmeos)	Ajuste comprimento perna: 290 - 460 mm	NC 0512, 0522 262,50
JCB0531	<input type="checkbox"/> Apoio de pernas elevatório eléctrico ADE 0°-80° (inclui almofada suporte gêmeos)	Ajuste comprimento perna: 290 - 460 mm	NC 0512, 2201, 0522 787,50
JCB0501	<input type="checkbox"/> Sem apoios de pernas		NC 0512, 0504, 0513, 0522 0
TIPO DE PATIM (par)			
JCB0512	<input checked="" type="checkbox"/> Patins Fixos		NC 0501, 0533, 0532, 0531 ◆
JCB0504	<input type="checkbox"/> Patins reguláveis em ângulo		NC 0501, 0526 105,00
JCB0513	<input type="checkbox"/> Patins reguláveis em ângulo e profundidade		NC 0501 157,50
JCB0522	<input type="checkbox"/> Placa ajustável em ângulo		NC 0526, 0532, 0531, 0501, 1244 315,00
TIPO DE COMANDO E ELETRÓNICA LiNX			
COMANDO LiNX + TIPO DE SUPORTE			
JCB2201	<input checked="" type="checkbox"/> Comando LiNX - DLX-REM110: 1 perfil de condução		NC 1437, 2837, 1092, 1093, 1094, 0977, , 0539, 0549, 0531; (2220 + 1283), 2229, 2231, 2232, 2230, 2247, 2257, 2233, 2240, 2258, 2219, 2245, 2270, , ◆
JCB2203	<input type="checkbox"/> Comando LiNX - DLX-REM211: 3 perfis de condução e funções elétricas		NC 2837, 1437, 2231, 2232, 2229, 2233, 2230, 2247, 2257, 2240, 2243, 2271, 2255, 2256, 2270, 2272, 2258 0
JCB2204	<input type="checkbox"/> Comando LiNX - DLX-REM216: 3 perfis de condução, funções elétricas e Kit de Luzes (apenas possível de selecionar em combinação c/ JCB1437)		NC 2231, 2232, 2229, 2233, 2230, 2247, 2257, 2240, 2243, 2271, 2255, 2256, 2270, 2272, 2258 0
JCB2205	<input type="checkbox"/> Comando LiNX Rehab DLXREM400 com ecrã touch e joystick std, bluetooth integrado e entradas jack p/ switch		NC 2220 829,50
JCB2206	<input type="checkbox"/> Comando LiNX Rehab DLXREM500 com ecrã touch sem joystick - display de suporte a comandos especiais (bluetooth integrado e entradas jack p/ switch		NC 2220, 2270 1365,00
OPÇÃO DE SWITCH LATERAL PARA COMANDO REM 400			
JCB2270	<input type="checkbox"/> 2 Switch laterais para facilitar acesso a on/off e regulação de velocidade		NC 2201, 2203, 2204, 2206 126,00
COMANDO PRIMÁRIO E POSIÇÃO DE MONTAGEM			
JCB1207	<input type="checkbox"/> Suporte standard montado direita		NC 2206, 2285, 2283, 2287, 2207, 2265, 2275, 1404 0
JCB1208	<input type="checkbox"/> Suporte standard montado esquerda		NC 2206, 2286, 2284, 2288, 2208, 2266, 2276, 1405 0
JCB1707	<input checked="" type="checkbox"/> Rebatível dta.		NC 2206, 2285, 2283, 2287, 2207, 2265, 2275, 1404 ◆
JCB1708	<input type="checkbox"/> Rebatível esq.		NC 2206, 2286, 2284, 2288, 2208, 2266, 2276, 1405 0
JCB2209	<input type="checkbox"/> Multiajustável, rebatível à direita (apenas para REM 400 ou REM500)		NC 2201, 2203, 2204, 2205, 2285, 2283, 2287, 2207, 2265, 2275, 1415, 2217, 1404 0
JCB2210	<input type="checkbox"/> Multiajustável, rebatível à esquerda (apenas para REM 400 ou REM500)		NC 2201, 2203, 2204, 2205, 2286, 2284, 2288, 2208, 2266, 2276, 1339, 2218, 1405 0



LiNX



REM211 REM216



REM400



REM500



2270

Código	Descrição	COMENTÁRIOS	P.R.P. €	
JCB2213	<input type="checkbox"/> Braço de Montagem na linha média, multiajustável e rebatível à dta	NC 2285, 2283, 2287, 2207, 2265, 2275, 1415, 2217, 1404, 1405	630,00	
JCB2214	<input type="checkbox"/> Braço de Montagem na linha média, multiajustável e rebatível à esq.	NC 2286, 2284, 2288, 2208, 2266, 2276, 1339, 2218, 1404, 1405	630,00	
JCB2227	<input type="checkbox"/> Suporte dto., montado para o acompanhante	NC 2206, 1287, 2220, 2128, 2108, 2219, 1221, 1312	126,00	
JCB2228	<input type="checkbox"/> Suporte esq., montado para o acompanhante	NC 2206, 1286, 2220, 2128, 2108, 2219, 1222, 1363	126,00	
JBX2239	<input type="checkbox"/> Montagem individual, por pedido (Especial)	Requere informação adicional	sob consulta	
COMANDO DUPLO LiNX + TIPO DE SUPORTE				
JCB2220	<input type="checkbox"/> Comando duplo LiNX (DLXREM050 como comando secundário)	NC 1094, 2273, 2108, 2205, 2206, 1221, 1222, (2201 +1283), 2227, 2228	777,00	
JCB2219	<input type="checkbox"/> Comando compacto na posição de acompanhante (DLXACU200)	NC 2201, 2108, 1221, 1222, 2227, 2228	777,00	
JCB2245	<input type="checkbox"/> Comando duplo Invacare LiNX IDC (COMANDO INTUITIVO)	NC 2201, 2108, 2259, 2260	1470,00	
JCB2259	<input type="checkbox"/> Suporte fixo à Direita, para posição de acompanhante	NC 1287, 2291, 2245, 1312	○	
JCB2260	<input type="checkbox"/> Suporte fixo à esquerda, para posição de acompanhante	NC 1286, 2292, 2245, 1363	○	
JCB1221	<input type="checkbox"/> Suporte destacável à direita, para posição de acompanhante	NC 1287, 2291, 2220, 2219, 2227, 1312	126,00	
JCB1222	<input type="checkbox"/> Suporte destacável à esquerda, para posição de acompanhante	NC 1286, 2292, 2220, 2219, 2228, 1363	126,00	
LiNX - COMANDOS COMPACTOS & SUPORTES (Requer o REM400/500 como comando principal)				
JCB2231	<input type="checkbox"/> Comando compacto proporcional DLXCR400 (força deflexão 192g)	NC 2201, 2203, 2204	661,50	
JCB2232	<input type="checkbox"/> Comando compacto proporcional joystick baixa força DLX-CR400LF (força deflexão 112g)	NC 2201, 2203, 2204	735,00	
JCB2207	<input type="checkbox"/> Montagem à dta.	NC 1207, 1707, 2209, 2213, 2217, 1404	○	
JCB2208	<input type="checkbox"/> Montagem à esq.	NC 1208, 1708, 2210, 2214, 2218, 1405	○	
JCB2265	<input type="checkbox"/> Montagem Central, rebatível para a direita	NC 1207, 1707, 2209, 2213, 2217, 1404, 1405, 1415	630,00	
JCB2266	<input type="checkbox"/> Montagem Central, rebatível para a esquerda	NC 1208, 1708, 2210, 2214, 2218, 1404, 1405, 1339	630,00	
JBX2215	<input type="checkbox"/> Montagem individual, por pedido (Especial)	Requere informação adicional	sob consulta	
COMANDOS ALTERNATIVOS				
COMANDO MENTONIANO & SUPORTES (Requer o comando REM400 ou 500 como comando principal)				
JCB2229	<input type="checkbox"/> Comando mentoniano proporcional (ASL138)	Obrigatório escolher opção de Apoio de Cabeça	NC 1495, 2201, 2203, 2204, 2230, 2247, 2233, 2257, 2240, 2105, 2179, 2128	2205,00
JCB1289	<input type="checkbox"/> Hardware rebatível manualmente instalado do lado dto (ASL628)	Requer Apoio de Cabeça ELAN	NC 2171, 1350, 1432, 1427, 2322, 1496	○
JCB1288	<input type="checkbox"/> Hardware rebatível manualmente instalado do lado esq (ASL628)	Requer Apoio de Cabeça ELAN	NC 2171, 1350, 1432, 1427, 2322, 1496	○
JCB1287	<input type="checkbox"/> Hardware rebatível eletricamente instalado do lado dto		NC 2227, 2259, 1221, (2121+0977), 2291, 1312, 1415	1155,00



REM050



2219



2245

2231
22321288, 1286,
1289, 1287

Código	Descrição	COMENTÁRIOS	P.R.P. €
JCB1286	<input type="checkbox"/> Hardware rebatível eletricamente instalado do lado esq	NC 2228, 2260, 1222, 2292, 1363, 1339	1155,00
COMANDO DE CABEÇA (Requer o comando REM400 ou 500 como comando principal)			
JCB2230	<input type="checkbox"/> Comando de cabeça com sensores de proximidade (ATOM, ASL104) com abas laterais ajustáveis	NC 2201, 2203, 2204, 2229, 2233, 2092, 2323, 2324, 2322, 2325, 2326, 2327, 2257, 2240, 2175, 2171, 2170, 2197, 1350, 1432, 1427	4987,50
JCB2247	<input type="checkbox"/> Comando de cabeça com sensores de proximidade (PROTON, ASL104P) com varetas laterais multiajustáveis	NC 2201, 2203, 2204, 2229, 2233, 2092, 2323, 2324, 2322, 2325, 2326, 2327, 2257, 2240, 2175, 2171, 2170, 2197, 1350, 1432, 1427	5880,00
ACESSÓRIOS WIRELESS PARA ATOM			
JCB2249	<input type="checkbox"/> Recetor Switch triplo wireless(ASL557-3)		472,50
JCB2250	<input type="checkbox"/> Emulador de Rato wireless (ASL558)		945,00
LINX - COMANDOS PROPORCIONAIS COM TPI E BRACKETS (Requer o REM400/500 como comando principal)			
JCB2233	<input type="checkbox"/> Comando Mini Proporcional MEC (MEC ASL130)	NC 2201, 2203, 2204, 2229, 2230, 2247, 2257, 2128	3675,00
JCB2240	<input type="checkbox"/> Comando Proportional Heavy Duty com mode switch (ASL133)	NC 2201, 2203, 2204, 2229, 2230, 2247, 2257, 2128	3438,75
JCB2285	<input type="checkbox"/> Tabuleiro montado à dta (ASL603, 10x15cm)	NC 1207, 1707, 2209, 2213, 2217, 1404, 1405, 1415, (2121+0977)	262,50
JCB2286	<input type="checkbox"/> Tabuleiro montado à esq (ASL603, 10x15cm)	NC 1208, 1708, 2210, 2214, 2218, 1404, 1405, 1339	262,50
JCB2283	<input type="checkbox"/> Montagem central, rebatível p/ dta na linha média	NC 1207, 1707, 2209, 2213, 2217, 1404, 1405, 1415, (2121+0977)	630,00
JCB2284	<input type="checkbox"/> Montagem central, rebatível p/ esq na linha média	NC 1208, 1708, 2210, 2214, 2218, 1404, 1405, 1339	630,00
JCB2287	<input type="checkbox"/> Montagem central, rebatível para a dta na linha média (incl tabuleiro ASL603, 10x15cm)	NC 1207, 1707, 2209, 2213, 2217, 1404, 1405, 1415, (2121+0977)	945,00
JCB2288	<input type="checkbox"/> Montagem central, rebatível para a esq na linha média (incl tabuleiro ASL603, 10x15cm)	NC 1208, 1708, 2210, 2214, 2218, 1404, 1405, 1339	945,00
JBX2289	<input type="checkbox"/> Montagem individual, por pedido (Especial)	Requer informação adicional	
COMANDO ALTERNATIVO PARA REGULAR FUNÇÕES DE ASSENTO			
LINX CAIXA DE FUNÇÕES 10 BOTÕES			
JCB2251	<input type="checkbox"/> Caixa de dez botões/switch DLX-SW10-A p/ acesso a funções elect assento		540,75
JCB2217	<input type="checkbox"/> Suporte dto., montado para o utilizador	NC 1415, 2207, 2287, 2283, 2295, 2275, 2213, 2209, 2265, 1404	○
JCB2218	<input type="checkbox"/> Suporte esq., montado para o utilizador	NC 1339, 2208, 2288, 2284, 2286, 2276, 2214, 2210, 2266, 1405	○
JCB2291	<input type="checkbox"/> Suporte dto., montado para o acompanhante	NC 2128, 2259, 1221, 1287, 2108	○
JCB2292	<input type="checkbox"/> Suporte esq., montado para o acompanhante	NC 2128, 2260, 1222, 1288, 2108	○



2230



2247



2233



2251

Código	Descrição	COMENTÁRIOS		P.R.P. €
ACESSÓRIOS LINX				
CARREGADOR USB				
JCB2253	<input type="checkbox"/> Carregador 2 entradas USB Charger DLXUSB02-A	NC 2701, 2702, 2703, 2704, 2705, 2706, (2132/2134+2191/2181/2152/2154+2184/2185/2186/2187/2188/2189)		189,00
JCB2281	<input type="checkbox"/> Montagem à dta.			○
JCB2282	<input type="checkbox"/> Montagem à esq.			○
COMANDO STOP				
JCB2258	<input type="checkbox"/> Comando Remoto para paragem de emergência (ASL504)	NC 2201, 2203, 2204		330,75
MÓDULO INPUT200				
JCB2273	<input type="checkbox"/> Módulo IN200 (fornecido com entrada Jack para switch ON/OFF + entrada DB9 para controlo input de botões externos)	NC (1093 / 1094+2171/0975), 2220		551,25
OUTROS COMPONENTES/ACESSÓRIOS LINX				
JCB2300	<input type="checkbox"/> A serem fornecidos em conjunto com a Cadeira (sem instalação)			◆
JBX2301	<input type="checkbox"/> A serem fornecidos instalados e programados na cadeira (Obrigatório considerar Especial e registar parametros a programar)			○
CONECTORES SWITCH (BUDDY BUTTON)				
JCB1685	<input type="checkbox"/> Vermelho			105,00
JCB1686	<input type="checkbox"/> Amarelo			105,00
JCB1687	<input type="checkbox"/> Verde			105,00
JCB1690	<input type="checkbox"/> Azul			105,00
EGG SWITCH				
JCB2254	<input type="checkbox"/> Egg switch, preto			157,50
CONECTORES SWITCH (BOTÕES PIKO)				
JCB1711	<input type="checkbox"/> Vermelho			115,50
JCB1712	<input type="checkbox"/> Amarelo			115,50
JCB1713	<input type="checkbox"/> Verde			115,50
JCB1714	<input type="checkbox"/> Laranja			115,50
JCB1715	<input type="checkbox"/> Azul			115,50
JCB1716	<input type="checkbox"/> Preto			115,50
MANÍPULOS DE JOYSTICK BODYPOINT				
JCB2721	<input type="checkbox"/> Manípulo de condução 3" em forma de U, Bodypoint PC101A			105,00
JCB2722	<input type="checkbox"/> Manípulo de condução 4" em forma de U, Bodypoint PC102A			105,00
JCB2723	<input type="checkbox"/> Manípulo de condução, arco palmar, Bodypoint PC107A			105,00
JCB2724	<input type="checkbox"/> Manípulo de condução, forma de cogumelo, para comandos com pino 4.8mm (3/16"), Bodypoint PC110A			131,25
DETALHES DA UNIDADE DE TRAÇÃO				
COR CHASSIS				
JCB2871	<input checked="" type="checkbox"/> Preto			◆
JCB2872	<input type="checkbox"/> Cinzento			○
JCB2873	<input type="checkbox"/> Vermelho			○
JCB2874	<input type="checkbox"/> Azul Mercúrio			○
JCB2875	<input type="checkbox"/> Lilás			○
JBX0299	<input type="checkbox"/> Premium - Escolher Cor ref RAL (inclui tampas do Encosto Modulite pintadas na mesma cor)	ref RAL a ser mencionada no pedido especial Tempo de entrega: + 15 dias"	Apenas possível combinar com cor de Jantes Premium	sob consulta
COR JANTES				
JCB2882	<input checked="" type="checkbox"/> Preto			◆
JCB2883	<input type="checkbox"/> Cinzento			84,00
JCB2884	<input type="checkbox"/> Vermelho			84,00
JCB2885	<input type="checkbox"/> Azul Mercúrio			84,00
JCB2886	<input type="checkbox"/> Lilás			84,00



2253



2273

2721
2722

2723



2724



2871



2872



2873



2874



2875

Código	Descrição	COMENTÁRIOS		P.R.P. €
JBX2887	<input type="checkbox"/> Premium - Escolher Cor ref RAL	ref RAL a ser mencionada no pedido especial Tempo de entrega: + 15 dias	Apenas possível combinar com cor de Chassis Premium	sob consulta
FORQUETA				
JCB2632	<input checked="" type="checkbox"/> Forqueta Dupla			◆
RODAS DIANTEIRAS				
JCB0828	<input checked="" type="checkbox"/> 8" (200 mm) x 2.50-4 (65 mm), maciças, pretas			◆
JCB0835	<input type="checkbox"/> 9" (225 mm) x 2.80 (70 mm), pneumáticas, pretas			○
BLOQUEIO DAS RODAS DIANTEIRAS				
JCB1490	<input type="checkbox"/> Bloqueio das rodas dianteiras (sistema manual ativado junto da forqueta)		NC (2631+1416)	147,00
RODAS TRASEIRAS				
JCB0704	<input checked="" type="checkbox"/> 14" (355 mm) x 3" (75 mm), pneumáticas, pretas			◆
JCB0705	<input type="checkbox"/> 14" (355 mm) x 3" (75 mm), maciças, espuma dupla densidade, pretas			○
JCB0706	<input type="checkbox"/> 14" (355 mm) x 3" (75 mm), com injeção de gel anti-furo, pretas			○
TRAVÕES DE PARQUE (nas rodas traseiras)				
JCB1206	<input type="checkbox"/> Travões de Parque (par)			○
SUSPENSÃO CTC				
JCB2870	<input checked="" type="checkbox"/> Suspensão CTC Controlo-tração-conforto			◆
SUSPENSÃO PERSONALIZADA PARA RX20				
JCB1910	<input type="checkbox"/> SOFT para utilizadores até 70kg		NC 1094	○
JCB1912	<input type="checkbox"/> MÉDIO para utilizadores até 90Kg		NC 1094	○
JCB1911	<input checked="" type="checkbox"/> FORTE para utilizadores até 110kg			◆
JCB1915	<input type="checkbox"/> MUITO FORTE para utilizadores até 136kg			○
OPÇÕES DE VELOCIDADE MÁXIMA				
JCB1294	<input type="checkbox"/> Definição para interior, velocidade reduzida para 3km/h		NC 1244	○
JCB1282	<input checked="" type="checkbox"/> 6 km/h			◆
JCB1283	<input type="checkbox"/> 10 km/h		NC (2201+2220)	262,50
BATERIA				
JCB2860	<input checked="" type="checkbox"/> 52 Ah AGM (Top-Gel)		NC 1094	◆
JCB1259	<input type="checkbox"/> 60 Ah Gel		OBRIGATÓRIO QUANDO TEM OPÇÃO 1094 - ELEVACÃO DO ASSENTO	498,75
JCB1392	<input type="checkbox"/> Sem baterias			○
G-TRAC				
JCB1215	<input type="checkbox"/> Módulo G-Trac			656,25
CARREGADOR				
JCB1481	<input type="checkbox"/> Sem carregador			○
JCB1343	<input checked="" type="checkbox"/> Carregador Opti Charge 8A (IP44)			◆
JCB1313	<input type="checkbox"/> Carregador Opti Charge 10A (IP44)			367,50
RODAS ANTI-VOLTEIO				
JCB1205	<input checked="" type="checkbox"/> Rodas anti-volteio			◆
LUZES				
JCB1437	<input type="checkbox"/> Luzes LED com piscas	30 Lux	NC 2201, 2203	430,50
JCB2837	<input type="checkbox"/> Luzes LED extra brilho com piscas	60 Lux	NC 2201, 2203	514,50
JCB1254	<input checked="" type="checkbox"/> Sem sistema de luzes			◆
TREPA-PASSEIOS				
JCB1244	<input type="checkbox"/> Trepas-passeios	Com posição de desbloqueio	NC 0522, 0596, 2830, 1294	189,00
KIT DE TRANSPORTE				
JCB1493	<input checked="" type="checkbox"/> 4-Pontos (para transportar a cadeira sem utilizador)		NC 2894	◆
JCB1494	<input type="checkbox"/> 4-Pontos (para transportar utilizador sentado na cadeira, de acordo ISO 7176-19:2001; Obrigatório Apoio de cabeça)		NC 1094	○
JCB1401	<input type="checkbox"/> 6-Pontos (testado para usar a cadeira como assento do veículo, de acordo ISO 7176-19; Obrigatório Apoio de cabeça) para variantes com elevação e basculação		NC 2105, 1091, 1092, 1093	○



1244



1329

Código	Descrição	COMENTÁRIOS	P.R.P. €
PONTOS DE FIXAÇÃO			
JCB2894	<input type="checkbox"/> Pontos de fixação frontais facilmente acessíveis, com 4 ou 6 pontos adicionais	NC 1493	199,50
CINTO PÉLVICO			
JCB1329	<input checked="" type="checkbox"/> Cinto pélvico com auto-lock (montagem std)		◆
JCB2113	<input type="checkbox"/> Cinto pélvico com auto-lock (montagem na placa de assento Modulite telescópica)	NC 2105, (2132 +2191/2183/2181)	21,00
JCB2701	<input type="checkbox"/> Cinto pélvico Evoflex, com fivela metálica tipo rehab latch e ajuste central, tam L (comprimento da faixa 620 mm)	NC 2105, 2121, 2122, 2132, 2184, 2185, 2186, 2187, 2188, 2189, 2253	131,25
JCB2702	<input type="checkbox"/> Cinto pélvico Evoflex, com fivela metálica tipo rehab latch e ajuste central, tam M (comprimento da faixa 460 mm)	NC 2105, 2123, 2184, 2185, 2186, 2187, 2188, 2189, 2253	131,25
JCB2703	<input type="checkbox"/> Cinto pélvico de 2 pontos, neoprene almofadados, com fivela metálica Push Button, ajuste central, tam L (comp. faixa 620 mm)	NC 2105, 2121, 2122, 2132, 2184, 2185, 2186, 2187, 2188, 2189, 2253	115,50
JCB2704	<input type="checkbox"/> Cinto pélvico de 2 pontos, neoprene almofadados, com fivela metálica Push Button, ajuste central, tam M (comp faixa 460 mm)	NC 2105, 2123, , 2184, 2185, 2186, 2187, 2188, 2189, 2253	115,50
JCB2705	<input type="checkbox"/> Cinto pélvico de 2 pontos com fivela plástica Dual-Pull e ajuste bi-lateral, tam L (comp faixa 620 mm)	NC 2105, 2121, 2122, 2132, 2184, 2185, 2186, 2187, 2188, 2189, 2253	94,50
JCB2706	<input type="checkbox"/> Cinto pélvico de 2 pontos com fivela plástica Dual-Pull e ajuste bi-lateral, tam M (comp faixa 460 mm)	NC 2105, 2123, , 2184, 2185, 2186, 2187, 2188, 2189, 2253	94,50
ESPELHO RETROVISOR			
JCB1415	<input type="checkbox"/> Retrovisor direito	NC 1287, 2217, 2285, 2209, 2213, 2265, 2275, 2283, 2287	63,00
JCB1339	<input type="checkbox"/> Retrovisor esquerdo	NC 1286, 2218, 2286, 2210, 2214, 2266, 2276, 2284, 2288	63,00
ACESSÓRIOS			
SUPORTE DE BAGAGEM			
JCB1438	<input type="checkbox"/> Suporte de Bagagem traseiro		105,00
GANCHOS PARA SUPORTE DA MOCHILA			
JCB2128	<input type="checkbox"/> Ganchos para suporte da mochila	Peso máx de 6 kg	NC 2105, 2173, 2227, 2228, 2229, 2233, 2240, 2257, 2291, 2292
SUPORTE PARA CANADIANAS (em combinação com comando de acompanhante, montagem terá de ser do lado oposto)			
JCB1312	<input type="checkbox"/> Suporte à direita	NC 1287, 2227, 2259, 1221	63,00
JCB1363	<input type="checkbox"/> Suporte à esquerda	NC 1286, 2228, 2260, 1222	63,00
GUARDA-LAMAS RODAS DIANTEIRAS (preto)			
JCB1416	<input type="checkbox"/> Guarda-lamas para rodas dianteiras	NC (2631+1490)	63,00
GUARDA-LAMAS RODAS TRASEIRAS (preto)			
JCB1417	<input type="checkbox"/> Guarda-lamas para rodas traseiras		94,50
MESA/TABULEIRO			
JCB1404	<input type="checkbox"/> Rebatível à direita	NC 1207, 1707, 2209, 2275, 2276, 2287, 2288, 2283, 2284, 2285, 2286, 2265, 2266, 2207, (2132+2195), 2213, 2214, 2217	262,50
JCB1405	<input type="checkbox"/> Rebatível à esquerda	NC 1208, 1708, 2210, 2275, 2276, 2287, 2288, 2283, 2284, 2285, 2286, 2265, 2266, 2208, (2132+2195), 2213, 2214, 2218	262,50
KIT DE FERRAMENTAS			
JCB1333	<input type="checkbox"/> Kit de ferramentas		◆



2701, 2702



2703, 2704



2705, 2706



2128



1416



1417



1404, 1405

P.R.P.

Válido a partir de janeiro de 2022, Acresce IVA à taxa legal em vigor

Invacare® AVIVA RX 40



Código ISO 12 23 06: Cadeira de rodas elétrica de tração traseira com largura mínima da base de 56cm, sistema de suspensão CTC por sinobloco ajustável e definido de acordo com peso do utilizador; Rodas traseiras de 14" (3 opções) e dianteiras de 9" (3 opções) (para excelente combinação em contextos exterior e interior); Alta manobrabilidade com raio de viragem de 753mm); Unidade de Assento standard (largura entre 38 e 43cm) ou telescópico (largura ajustável entre 33 e 53cm) com ajuste em profundidade milimétrico, regulável entre 410 e 510 mm; Eletrónica LiNX Simply Smart, extensível com bluetooth integrado e programável sem fios, com 3 funções de condução personalizadas ao utilizador com opções de comandos especiais; Motores de 4 polos (340W) com velocidade de 10km/h (12km/h como opção) e baterias de 73.5Ah Gel. Sistema de Luzes (intensidade 30 ou 60Lux) e Piscas com baixo consumo energético; Várias opções de sistema de posicionamento Matrix para o assento encosto e apoios Matrix ELAN para posicionamento da cabeça.
 Peso max utilizador: 136Kg



Data:

Ortopedia:

Nome Utilizador:

Nº da Encomenda:

Pf marque o seu pedido com uma cruz Característica standard Sem acréscimo NC: Não compatível com opção XXX

Peso do utilizador = **kg.**

Código	Descrição	COMENTÁRIOS	P.R.P. €
AVIVA RX BASE			
JCF0001	<input checked="" type="checkbox"/> AVIVA RX 40	Peso máx do utilizador até 136 kg inclui pack performance: 120A módulo de potência + baterias de 73,5Ah	5670,00
ESPECIAL			
N	<input type="checkbox"/> Não		
JCX1300	<input type="checkbox"/> Fabrico especial	Tempo de entrega: + 10 dias	Sob Consulta
CHASSIS AVIVA RX			
Medido no ponto mais exterior da unidade motriz, rodas de tração motrizes.			
JCF2810	<input checked="" type="checkbox"/> Chassis Estreito (560 mm/22")	NC patim central	<input checked="" type="checkbox"/>
JCF2830	<input type="checkbox"/> Chassis Largo (635 mm/25")		<input type="checkbox"/>
UNIDADE DE ASSENTO			
JCF2105	<input checked="" type="checkbox"/> Unidade de Assento MODULITE Standard	Largura fixa	NC 2128, 2113, 0556, 0589, 2229, 2701, 2702, 2703, 2704, 2705, 2706, 2253, 1401
PLACA DE ASSENTO			
JCF2110	<input checked="" type="checkbox"/> Placa de Assento rígida		<input checked="" type="checkbox"/>
LARGURA DE ASSENTO PARA UMA UNIDADE DE ASSENTO AJUSTÁVEL MODULITE STANDARD			
Ajuste + 50 mm através dos apoios de braços			
JCF2121	<input type="checkbox"/> 380 mm	Pode ser reduzida para 330 mm com apoios de braço Inrigged	NC , 2174, 2175, 2176 <input type="checkbox"/>
JCF2122	<input checked="" type="checkbox"/> 430 mm	Pode ser reduzida para 380 mm com apoios de braço Inrigged	<input checked="" type="checkbox"/>
PROFUNDIDADE DE ASSENTO - regulável de 410mm a 510mm			
JCF2132	<input type="checkbox"/> 410 mm		NC 2196, 2197, 2198, (2195+1404/1405) <input type="checkbox"/>
JCF2134	<input checked="" type="checkbox"/> 460 mm		<input checked="" type="checkbox"/>
JCF2136	<input type="checkbox"/> 510 mm		<input type="checkbox"/>
ALMOFADA DE ASSENTO			
Tamanhos de acordo com a unidade de assento			
JCF2142	<input checked="" type="checkbox"/> Almofada Matrix Flo-tech Lite (alt. 75mm, peso máx: 127kg)		<input checked="" type="checkbox"/>
JCF2143	<input type="checkbox"/> Almofada Matrix Flo-tech Contour Visco NG		141,75
JCF2147	<input type="checkbox"/> Almofada Matrix Libra, 90 mm espessura, Standard (peso max 136kg); HD (peso max 227kg)	Tempo de Entrega: + 4 dias	418,95
JCF2144	<input type="checkbox"/> Almofada Matrix Vi Cushion (Tecido Mesh)		409,50
JCF2140	<input type="checkbox"/> Sem almofada		<input type="checkbox"/>



2147

2144

Código	Descrição	COMENTÁRIOS	P.R.P. €
TIPO DE ENCOSTO			
JCF2161	◆ Encosto altura 480mm, destacável (sem ferramentas)	Para encosto em Tensão e encostos MatrX	◆
ESTOFO DO ENCOSTO			
JCF2171	◆ Encosto regulável em tensão, com tela de encosto bi-material, com bolsa	CURTO = 480 mm / 7 faixas de ajuste medido da placa de assento até ao topo do estofado de encosto	NC 2155, 2230, 2247 ◆
JCF2174	□ Encosto MatrX Posture Back, altura 400mm (inc. hardware fixação)	Corresponde à largura de assento escolhida (peso máx utilizador até 136 kg)	NC 2121 703,50
JCF2175	□ Encosto MatrX Posture Back, altura 500mm (inc. hardware fixação)	Corresponde à largura de assento escolhida (peso máx utilizador até 136 kg)	NC 2121 703,50
JCF2176	□ Encosto MatrX Elite E2 plano, altura 500 mm [Tecido Mesh] (inc. hardware fixação)	Corresponde à largura de assento escolhida (peso máx utilizador até 136 kg)	NC 2121 682,50
JCF2177	□ Encosto MatrX Elite TR Back, altura 500 mm [Tecido Mesh] (inc. hardware fixação)	Corresponde à largura de assento escolhida	619,50
JCF2178	□ Encosto MatrX Elite E2 profundo, 500 mm [tecido Mesh]	Corresponde à largura de assento escolhida (peso máx utilizador até 136 kg)	735,00
JCF2170	□ Sem estofado de encosto	NC 2230, 2247	○
COR DO ESTOFO DE ENCOSTO			
JCF2151	◆ Tecido Preto		◆
JCF2155	□ Tecido Preto Spacer	NC 2171	○
APOIOS DE BRAÇO (par)			
JCF2191	◆ Apoios de Braço Destacáveis, reguláveis em altura 290-360mm	Intervalo de ajustes a partir da placa de assento: 245 - 315 mm	◆
JCF2181	□ Apoios de Braço Destacáveis, reguláveis em altura 340-410mm (mais altos)	Intervalo de ajustes a partir da placa de assento: 295 - 365 mm	○
JCF2198	□ Ap Braço almofadados com almofada lateral no protetor de roupa	NC 2132, 2195, 2196, 2197, 2199	157,50
JCF2183	□ Apoios de braços Inrigged (reduz a largura de assento 2,5cm cada lado)		78,75
JCF2190	□ Sem apoios de braço		○
ALMOFADAS PARA APOIOS DE BRAÇO (Par)			
JCF2195	◆ Almofada standard, curta 325mm	NC 2198, (2132+1404/1405)	◆
JCF2196	□ Almofada standard, longa 375mm	NC 2132, 2198	○
JCF2197	□ Almofada longa Ergonómica 397mm	NC 2132, 2198, 2230, 2247	131,25
JCF2199	□ Almofada soft, com revestimento tecido preto TR26	A ser montado no lado oposto do comando	NC 2198 157,50
APOIOS DE PESCOÇO/CABEÇA			
JCF1350	□ Apoio de pescoço regulável em profundidade	NC 2230, 2247	189,00
JCF1432	□ Apoio de cabeça envolvente com abas laterais, ajustável bilateralmente	NC 2230, 2247	204,75
JCF1427	□ Apoio de cabeça envolvente, c/ apoio das maçãs do rosto, ajustável bilateralmente	NC 2230, 2247	220,50
JCF2323	□ Apoio de cabeça Elan Elipse, almofada conforto sup occipital 15cm com capa standard e hardware de montagem multiajustavel	NC 2230, 2247	336,00
JCF2324	□ Apoio de cabeça Elan Elipse, almofada conforto sup occipital 25.5cm com capa standard e hardware de montagem	NC 2230, 2247	336,00

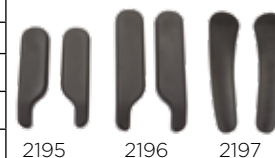

Os preços recomendados ao público das opções apenas são válidos quando encomendados junto da cadeira. Quando pedidos como acessórios consulte a sua Ortopedia.

Código	Descrição	COMENTÁRIOS	P.R.P. €
JCF2322	<input type="checkbox"/>	Apoio de cabeça Elan Elipse,almofada conforto sup occipital 35.5cm com capa standard e hardware de montagem	NC 2230, 2247 336,00
JCF2325	<input type="checkbox"/>	Apoio de cabeça Elan occipital e sub-occipital, almofada 23x18cm com capa standard e hardware de montagem	NC 2230, 2247 341,25
JCF2326	<input type="checkbox"/>	Apoio de cabeça Elan occipital e sub-occipital, almofada 30.5x20cm com capa standard e hardware de montagem	NC 2230, 2247 341,25
JCF2327	<input type="checkbox"/>	Apoio de cabeça Elan 4 pontos, almofada 28x25.5cm com capa standard e hardware de montagem	NC 2230, 2247 472,50
JCF1495	<input type="checkbox"/>	Sem apoio de cabeça - Sem hardware de montagem - Apenas com esticador/ barra de empurrar dia. 22mm (apenas em conjunto com assento telescópico)	○
BASCULAÇÃO DE ASSENTO			
JCF1091	<input checked="" type="checkbox"/>	Basculação manual	0 - 15° NC 1401 ◆
JCF1092	<input type="checkbox"/>	Basculação Eléctrica	0 - 20° NC 1401 598,50
ALTURA ASSENTO-CHÃO			
Medida sem almofada de assento e a 0°			
JCF2857	<input type="checkbox"/>	Altura de assento 435 mm	◆
JCF2858	<input checked="" type="checkbox"/>	Altura de assento 460 mm	○
JCF2859	<input type="checkbox"/>	Altura de assento 485 mm	○
RECLINAÇÃO DO ENCOSTO			
JCF0975	<input checked="" type="checkbox"/>	Reclinação Manual (ajustável em incrementos de 3,75°)	90° - 120° ◆
UNIDADE DE ASSENTO MODULITE TELESCÓPICA			
JCF2100	<input type="checkbox"/>	Unidade de Assento Modulite Telescópico	
TIPO DE PLATAFORMA DE ASSENTO			
JCF2111	<input type="checkbox"/>	Plataforma TELESCÓPICA, com calhas laterais e placa de assento rígida; Largura: ajustável de 380mm a 530mm (+50mm através dos apoios de braços); Profundidade: ajustável de 410mm a 530mm.	519,75
JCF2112	<input type="checkbox"/>	Plataforma TELESCÓPICA, com calhas laterais e faixas reguláveis em tensão; Largura: ajustável de 380mm a 530mm (+50mm através dos apoios de braços); Profundidade: ajustável de 410mm a 530mm.	519,75
JCF2109	<input type="checkbox"/>	Plataforma TELESCÓPICA, com kit de adaptação para assento universal; Largura: ajustável de 380mm a 530mm (+50mm através dos apoios de braços)	NC 2142, 2143, 2144, 2147 551,25
LARGURA DE ASSENTO			
+50mm através dos apoios de braços			
JCF2121	<input type="checkbox"/>	380 mm (Pode ser reduzido a 33cm c/ apoios de braço inrigged)	NC (0977+1287); 2701, 2703, 2705, (0977 +2285 /2283/2287) ○
JCF2122	<input checked="" type="checkbox"/>	430 mm	NC 2701, 2703, 2705, ◆
JCF2123	<input type="checkbox"/>	480 mm	NC 2702, 2704, 2706 ○
JCF2124	<input type="checkbox"/>	530 mm	NC 2174, 2175, 2176, 2177, 2178, 2143, 2702, 2704, 2706, (2192 /2194+2172/2173), (2132+2147/2144), 2106 ○
KIT BODYFIT			
JCF2106	<input type="checkbox"/>	Kit Bodyfit (para combinação com sistema de posicionamento para redução das forças de fricção e cisalhamento)	Aumenta a largura dos tubos do encosto em + 2,54cm de cada lado NC 2124, 2192, 2194, 2171 157,50
PROFUNDIDADE DE ASSENTO			
Ajustável na calha de assento			
JCF2132	<input type="checkbox"/>	410 mm	NC 2196, 2197, 2198, (2191 / 181/ 2183+2113), (2124+2147/2144), (2195+1404/ 1405), (2184/ 2185/ 2186/ 2187/ 2188/ 2189+ 0556), (2191/ 2181/ 2192/ 2194+ 2184/ 2185/ 21 86/ 2187/ 2188/ 2189+ 2253), 2701, 2702, 2703, 2704, 2705, 2706 ○



1092/1095



211



2112

Código	Descrição	COMENTÁRIOS	P.R.P. €
JCF2134	◆ 460 mm	NC (2191/ 2181/ 2192/ 2194+ 2184/ 2185/ 2186 /2187 /2188 / 2189 + 0556); (2191/ 2181/ 2192/ 2194+ 2184/ 2185/ 2186/ 2187/ 2188/ 2189+ 2253)	◆
JCF2136	□ 510 mm	NC 2143, (2191 / 2181/ 2192/ 2194+ 2184 /2185/ 2186/2187/ 2188/ 2189+ 0556)	○
ALMOFADA DE ASSENTO Tamanhos de acordo com a unidade de assento			
JCF2142	◆ Almofada MatrX Flo-tech Lite (alt. 75mm, até 127kg).	Para largura 530mm é fornecida almofada Flo-tech Contour	◆ NC 2109
JCF2143	□ Almofada MatrX Flo-tech Contour Visco NG		141,75 NC 2109, 2136, 2124
JCF2147	□ Almofada MatrX Libra, 90 mm espessura, Standard (peso max 136kg); HD (peso max 227kg)	Tempo de entrega: + 4 dias	418,95 NC 2109, (2124+2132)
JCF2144	□ Almofada MatrX Vi Cushion (Tecido Mesh)		409,50 NC 2109, (2124+2132)
JCF2140	□ Sem almofada de assento		
TUBOS DE ENCOSTO Inclui punhos			
JCF2163	◆ Encosto Curto - Altura 480 mm (medido desde a plataforma de assento até ao topo do estofo)	Para encosto regulavel em tensão/ encostos MatrX, Sistema de Ajuste de Largura	◆ NC 2172, 2173
JCF2162	□ Encosto Longo - Altura 540 mm (medido desde a plataforma de assento até ao topo do estofo)	Para encostos Flex 3 / regulável em tensão/ encostos MatrX, Sistema de Ajuste de Largura	○
SEM PUNHOS PARA TUBOS DE ENCOSTO			
JCF2108	□ Sem Punho para Tubos de Encosto		○ NC 1378, 2219, 2220, 2227, 2228, 2245, 2291, 2292
TIPO DE ENCOSTO			
JCF2171	◆ Encosto regulável em tensão, com tela de encosto bi-material, com bolsa	Para encosto Curto: 7 faixas ajustáveis em tensão Para encosto Longo: 8 faixas ajustáveis em tensão	◆ NC 2152, 1445, 1446, 1496, 2155, 2230, 2247, 1288, 1289, 2106, (2273+1093/1094)
JCF2179	□ Flex3 Regulável em tensão (em combinação com prof assento mais larga, vai ser reduzido 100mm)	Medida do Encosto (desde a plataforma de assento até ao topo do estofo) 54cm	294,00 NC 2128, 2151, 2192, 2193, 2194, 2199, 1446, 2155, 2230, 2247
JCF2173	□ Encosto FLEX 3 LAGUNA, ajustável em largura e altura (h=560 a 790mm) com almofada Laguna		294,00 NC 2163, 2128, (2124+2192/2194)
JCF2174	□ Encosto MatrX Posture Back, altura 400mm (inc. hardware fixação) [Tecido Mesh]		703,50 NC 1445, 1446, 1496, 2124
JCF2175	□ Encosto MatrX Posture Back, altura 500mm (inc. hardware fixação) [Tecido Mesh]		703,50 NC 1445, 1446, 1496, 2124
JCF2176	□ Encosto MatrX Elite E2 Plano, altura 500 mm (inc. hardware fixação) [Tecido Mesh]		682,50 NC 1445, 1446, 1496, 2124
JCF2177	□ Encosto MatrX Elite TR Back, altura 500 mm (inc. hardware fixação) [Tecido Mesh]		619,50 NC 1445, 1446, 1496, 2124
JCF2178	□ Encosto MatrX Elite E2 profundo, altura 500 mm (inc. hardware fixação) [tecido Mesh]		735,00 NC 1445, 1446, 1496, 2124
JCF2170	□ Sem estofo de encosto - apenas os tubos		s/c NC 1445, 1446, 1496, 2230, 2247
COR DO ESTOFO DE ENCOSTO			
JCF2151	◆ Preto - Nylon		◆ NC 2179
JCF2152	□ Estofado de Encosto tecido Negro TR26		○ NC 2171
JCF2155	□ Preto Spacer		○ NC 2171, 2179



2162/2163



2173



2174/2175

Código	Descrição	COMENTÁRIOS	P.R.P. €
APOIOS DE BRAÇO (par)			
JCF2191	<input checked="" type="checkbox"/> Apoios de Braço Destacáveis, reguláveis em altura 290-360mm, prof. e remov	NC (2132+2113); (2134/2136+sup anca+0556); (2132/ 2134+ 2184/ 2185/ 2186/ 2187/ 2188/ 2189+ 2253)	◆
JCF2181	<input type="checkbox"/> Apoios de Braço Destacáveis, reguláveis em altura 340-410mm (mais altos)	NC (2132+2113); (2134/2136+sup anca+0556); (2132/ 2134+ 2184/ 2185/ 2186/ 2187/ 2188/ 2189+ 2253)	○
JCF2198	<input type="checkbox"/> Ap Braço almofadados com almofada lateral no protetor de roupa	NC 2132, 2195, 2196, 2197, 2184, 2185, 2186, 2187, 2188, 2189, 2199	157,50
JCF2183	<input type="checkbox"/> Apoios de braços Inrigged (reduz a largura de assento 2,5cm cada lado)	NC 2184, 2185, 2186, 2187, 2188, 2189, (2132+2113)	78,75
JCF2193	<input type="checkbox"/> Apoios de braços rebatíveis (peso utilizador max. 150 kg)	NC 1445, 1446, 2179	204,75
JCF2192	<input type="checkbox"/> Apoios de braços rebat., deslizante, com ponto estabilização na calha de assento (alt. Ajust. 230 - 300 mm)	NC 1445, 1446, 2179, 2106, (2134/2136+sup anca+0556), (2124+ 2172/ 2173); (2132/ 2134+2184/ 2185/ 2186/ 2187/ 2188/ 2189+2253)	262,50
JCF2194	<input type="checkbox"/> Apoios de braços rebat., deslizante, com ponto estabilização na calha de assento (alt. Ajust. 300 - 360 mm)	NC 1445, 1446, 2179, 2106, (2134/2136+sup anca+0556), (2124+2172/2173); (2132/2134+2184/2185/2186/2187/2188/2189+2253)	262,50
JCF2190	<input type="checkbox"/> Sem apoio de braços		○
ALMOFADAS PARA APOIOS DE BRAÇO (Par)			
JCF2195	<input checked="" type="checkbox"/> Almofada standard, curta 325mm	NC 2198, (2132 + 1404/ 1405)	◆
JCF2196	<input type="checkbox"/> Almofada standard, longa 375mm	NC 2132, 2198	○
JCF2197	<input type="checkbox"/> Almofada longa Ergonómica 397mm	NC 2132, 2198, 2230, 2247	131,25
JCF2199	<input type="checkbox"/> Almofada suave	A ser montado no lado oposto do comando NC 2198, 2179	157,50
SUPORTES DE ANCA ESQ.			
Apenas para apoio de braços Destacáveis, Rebatíveis e Rebatíveis deslizantes			
JCF2184	<input type="checkbox"/> Suporte de Anca esq. 140x100mm	NC 2198, 2183, (2132+0556), 2701, 2702, 2703, 2704, 2705, 2706, (2134/2136+2191/2181/2192/2194+0556); (2132/2134+2191/2181/2192/2194+2253)	220,50
JCF2186	<input type="checkbox"/> Suporte de Anca esq. 230x100mm	NC 2198, 2183, (2132+0556), 2701, 2702, 2703, 2704, 2705, 2706, (2134/2136+2191/2181/2192/2194+0556); (2132/2134+2191/2181/2192/2194+2253)	220,50
JCF2188	<input type="checkbox"/> Suporte de Anca esq. 330x100mm	NC 2198, 2183, (2132+0556), 2701, 2702, 2703, 2704, 2705, 2706, (2134/2136+2191/2181/2192/2194+0556); (2132/2134+2191/2181/2192/2194+2253)	220,50
SUPORTES DE ANCA DT.			
Apenas para apoio de braços Destacáveis, Rebatíveis e Rebatíveis deslizantes			
JCF2185	<input type="checkbox"/> Suporte de Anca dto. 140x100mm	NC 2198, 2183, (2132+0556), 2701, 2702, 2703, 2704, 2705, 2706, (2134/2136+2191/2181/2192/2194+0556); (2132/2134+2191/2181/2192/2194+2253)	220,50
JCF2187	<input type="checkbox"/> Suporte de Anca dto. 230x100mm	NC 2198, 2183, (2132+0556), 2701, 2702, 2703, 2704, 2705, 2706, (2134/2136+2191/2181/2192/2194+0556); (2132/2134+2191/2181/2192/2194+2253)	220,50

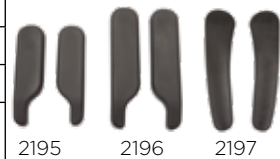

Código	Descrição	COMENTÁRIOS	P.R.P. €	
JCF2189	<input type="checkbox"/> Suporte de Anca dto. 330x100mm	NC 2198, 2183, (2132+0556), 2701, 2702, 2703, 2704, 2705, 2706, (2134/2136+2191/2181/2192/2194+0556); (2132/2134+2191/2181/2192/2194+2253)	220,50	
HARDWARE PARA MONTAGEM DOS SUPORTES DE ANCA				
JCF2164	<input type="checkbox"/> Montagem para ajuste em altura 155mm		○	
JCF2165	<input type="checkbox"/> Montagem para ajuste em altura 206mm		◆	
APOIOS DE PESCOÇO/CABEÇA				
JCF1350	<input type="checkbox"/> Apoio de pescoço regulável em profundidade	NC 2230, 2247, 1288, 1289	189,00	
JCF1432	<input type="checkbox"/> Apoio de cabeça envolvente com abas laterais, ajustável bilateralmente	NC 2230, 2247, 1288, 1289	204,75	
JCF1427	<input type="checkbox"/> Apoio de cabeça envolvente, c/ apoio das maçãs do rosto, ajustável bilateralmente	NC 2230, 2247, 1288, 1289	220,50	
JCF2323	<input type="checkbox"/> Apoio de cabeça Elan Elipse, almofada conforto sup occipital 15cm com capa standard e hardware de montagem multiajustavel	NC 2230, 2247	336,00	
JCF2324	<input type="checkbox"/> Apoio de cabeça Elan Elipse, almofada conforto sup occipital 25.5cm com capa standard e hardware de montagem	NC 2230, 2247	336,00	
JCF2322	<input type="checkbox"/> Apoio de cabeça Elan Elipse,almofada conforto sup occipital 35.5cm com capa standard e hardware de montagem	NC 2230, 2247, 1288, 1289	336,00	
JCF2325	<input type="checkbox"/> Apoio de cabeça Elan occipital e sub-occipital, almofada 23x18cm com capa standard e hardware de montagem	NC 2230, 2247	341,25	
JCF2326	<input type="checkbox"/> Apoio de cabeça Elan occipital e sub-occipital, almofada 30.5x20cm com capa standard e hardware de montagem	NC 2230, 2247	341,25	
JCF2327	<input type="checkbox"/> Apoio de cabeça Elan 4 pontos, almofada 28x25.5cm com capa standard e hardware de montagem	NC 2230, 2247	472,50	
JCF1496	<input type="checkbox"/> Sem Apoio de cabeça - Apenas perfil para Flex 3 encosto rígido	NC 2170, 2171, 2174, 2175, 2176, 2177, 2178, 1288, 1289	131,25	
JCF1495	<input type="checkbox"/> Sem hardware de montagem - Apenas com esticador/ barra de empurrar dia. 22mm (apenas em conjunto com assento telescópico)	NC 2229	s/c	
APOIOS LATERAIS DE TRONCO (APENAS COMPATIVEL COM ENCOSTO FLEX 3 LAGUNA)				
JCF1446	<input type="checkbox"/> Apoios laterais de tronco (par) c/ braço longo, almofada rígida	NC 2170, 2171, 2174, 2175, 2176, 2177, 2178, 2179, 2192, 2193, 2194	157,50	
JCF1445	<input type="checkbox"/> Apoios laterais de tronco c/ braço longo (par), almofada multi ajustável	NC 2170, 2171, 2174, 2175, 2176, 2177, 2178, 2192, 2193, 2194	204,75	
BASCULAÇÃO DE ASSENTO				
JCF1091	◆ Basculação manual	0° - 15°	NC 1401, 2054	STD
JCF1092	<input type="checkbox"/> Basculação Eléctrica	0 - 20°	NC 1401, 2054	598,50
JCF1093	<input type="checkbox"/> Basculação eléctrica c/ compensação COG	0 - 30°	NC 1401 (2171/0975+2273)	766,50
JCF1094	<input type="checkbox"/> Elevação de assento (300mm) c/ Basculação Eléctrica c/ compensação COG	0°-30°	NC 1494, (2054+0556/0589), 2220, (2171/0975+2273)	1680,00
ALTURA ASSENTO-CHÃO				
Medida sem almofada de assento e a 0°				
JCF2857	<input type="checkbox"/> Altura de assento 435 mm		○	
JCF2858	◆ Altura de assento 460 mm	NC 2054	◆	
JCF2859	<input type="checkbox"/> Altura de assento 485 mm	NC 2054	○	
OPÇÃO DE BASCULAÇÃO DE ASSENTO (apenas se selecionou as opções 1093 ou 1094)				
JBX2054	<input type="checkbox"/> Basculação anterior fixa 5° - reduz basculação posterior em 5°		NC 1091, 1092, 2858, 2859, (1094+0556/0589)	310,00
RECLINAÇÃO DO ENCOSTO				
JCF0975	◆ Reclinação Manual	90° - 120°	NC (1093/1094+2273)	◆
JCF0977	<input type="checkbox"/> Reclinação Eléctrica	30°	NC (2121+ 1287), (2121+2285/ 2283/ 2287)	551,25



1432



1427



2323, 2324, 2322



2325, 2326



2327



1445



1446



1093

1094



0975



0977

Código	Descrição	COMENTÁRIOS	P.R.P. €		
APOIOS DE PERNAS E PÉS					
APOIO DE PERNAS CENTRAL (inclui almofada suporte gêmeos e patim ajust. em ângulo)					
JCF0556	<input type="checkbox"/>	Montagem central, ângulo ajustável 280 - 385mm comprimento	NC 2105, (2132+ 2184/ 2185/ 2186/ 2187/ 2188/2189), (1094+ 2054), (2134/ 2136+ 2191/ 2181/ 2192/ 2194+ 2184/ 2185/2186/ 2187/ 2188/ 2189), 2366, 0517, 1244	787,50	
JCF0589	<input type="checkbox"/>	Apoio de pernas central LNX com reclinacao electrica com sistema de compensação de comprimento 340-410mm	(apenas possível com base larga)	NC 2105, (1094+2054), 1244, (2810 + 0835/0836/0838), (2810+1416)	1312,50
JCF2855	<input type="checkbox"/>	Sem apoio de pernas		○	
PATIM /PLATAFORMA DE APOIO DE PÉS					
JCF2365	<input type="checkbox"/>	Patins ajustável em ângulo e largura, tamanho S (127 largura x 190 mm comprimento)		○	
JCF0559	<input type="checkbox"/>	Patins ajustável em ângulo e largura, tamanho M (140 largura x 240 mm comprimento)		○	
JCF0516	<input type="checkbox"/>	Patins ajustável em ângulo e largura, tamanho L (150 largura x 290 mm profundidade)		○	
JCF2366	<input type="checkbox"/>	Plataforma única de apoio de pés, ajustável em ângulo, tamanho S (305 largura x 215 mm comprimento)	NC 0556	○	
JCF0517	<input type="checkbox"/>	Plataforma única de apoio de pés, ajustável em ângulo, tamanho M (305 largura x 275 mm comprimento)	NC 0556	○	
APOIO DE PERNAS SEPARADOS (PAR)					
JCF0526	<input type="checkbox"/>	Standard 80°	Ajuste comprimento perna: 350 - 450 mm	NC 0504, 0522	○
JCF0503	◆	Apoio de pernas Vari F, ajustável em ângulo com ferramentas 0-70°	Ajuste comprimento perna: 290 - 460 mm		◆
JCF0533	<input type="checkbox"/>	Apoio de pernas Vari A, ajustável em ângulo com manípulo 0-70° - inclui sup. gêmeos	Ajuste comprimento perna: 290 - 460 mm	NC 0512	262,50
JCF0532	<input type="checkbox"/>	Apoio de pernas elevatório manual ADM 0°-80°	Ajuste comprimento perna: 290 - 460 mm	NC 0512, 0522	262,50
JCF0531	<input type="checkbox"/>	Apoio de pernas elevatório eléctrico ADE 0°-80°	Ajuste comprimento perna: 290 - 460 mm	NC 0512, 0522	787,50
JCF0501	<input type="checkbox"/>	Sem apoios de pernas		NC 0512, 0504, 0513, 0522	○
TIPO DE PATIM (par)					
JCF0512	◆	Patins Fixos		NC 0501, 0533, 0532, 0531	◆
JCF0504	<input type="checkbox"/>	Patins reguláveis em ângulo		NC 0501, 0526	105,00
JCF0513	<input type="checkbox"/>	Patins reguláveis em ângulo e profundidade		NC 0501	157,50
JCF0522	<input type="checkbox"/>	Placa ajustável em ângulo		NC 0526, 0532, 0531, 0501, 1244	315,00
TIPO DE COMANDO E ELETRÓNICA LNX					
COMANDO LNX + TIPO DE SUPORTE					
JCF2203	◆	Comando LNX - DLX-REM211: 3 perfis de condução e funções elétricas		NC 2837, 1437, 2231, 2232, 2229, 2233, 2230, 2247, 2240, 2243, 2271, 2255, 2256, 2270, 2272, 2258, 1908, 1909	◆
JCF2204	<input type="checkbox"/>	Comando LNX - DLX-REM216: 3 perfis de condução, funções elétricas e Kit de Luzes (apenas possível de seleccionar em combinação c/ ASA1437)		NC 2231, 2232, 2229, 2233, 2230, 2247, 2240, 2243, 2271, 2255, 2256, 2270, 2272, 2258	○
JCF2205	<input type="checkbox"/>	Comando LNX Rehab DLXREM400 com ecrã touch e joystick std, bluetooth integrado e entradas jack p/ switch		NC 2220	829,50
JCF2206	<input type="checkbox"/>	Comando LNX Rehab DLXREM500 com ecrã touch sem joystick - display de suporte a comandos especiais (bluetooth integrado e entradas jack p/ switch		NC 2220, 2270	1365,00



0513, 0531

LNX



REM211 REM216



REM500 REM400

Código	Descrição	COMENTÁRIOS	P.R.P. €
OPÇÃO DE SWITCH LATERAL PARA COMANDO REM 400			
JCF2270	<input type="checkbox"/>	2 Switch laterais para facilitar acesso a on/off e regulação de velocidade	NC 2203, 2204, 2206 126,00
COMANDO PRIMÁRIO E POSIÇÃO DE MONTAGEM			
JCF1207	<input type="checkbox"/>	Suporte standard montado direita	NC 2206, 2285, 2283, 2287, 2207, 2265, 1404 ○
JCF1208	<input type="checkbox"/>	Suporte standard montado esquerda	NC 2206, 2286, 2284, 2288, 2208, 2266, 1405 ○
JCF1707	◆	Rebatível dta.	NC 2206, 2285, 2283, 2287, 2207, 2265, 1404 ◆
JCF1708	<input type="checkbox"/>	Rebatível esq.	NC 2206, 2286, 2284, 2288, 2208, 2266, 1405 ○
JCF2209	<input type="checkbox"/>	Multiajustável, rebatível à direita (apenas para REM 400 ou REM500)	NC 2203, 2204, 2205, 2285, 2283, 2287, 2207, 2265, 1415, 2217, 1404 ○
JCF2210	<input type="checkbox"/>	Multiajustável, rebatível à esquerda (apenas para REM 400 ou REM500)	NC 2203, 2204, 2205, 2286, 2284, 2288, 2208, 2266, 1339, 2218, 1405 ○
JCF2213	<input type="checkbox"/>	Braço de Montagem na linha média, multiajustável e rebatível à dta	NC 2285, 2283, 2287, 2207, 2265, 1415, 2217, 1404, 1405 630,00
JCF2214	<input type="checkbox"/>	Braço de Montagem na linha média, multiajustável e rebatível à esq.	NC 2286, 2284, 2288, 2208, 2266, 1339, 2218, 1404, 1405 630,00
JCF2227	<input type="checkbox"/>	Suporte dto., montado para o acompanhante	NC 2206, 1287, 2220, 2128, 2108, 2219, 1221, 1312 126,00
JCF2228	<input type="checkbox"/>	Suporte esq., montado para o acompanhante	NC 2206, 1286, 2220, 2128, 2108, 2219, 1222, 1363 126,00
JBX2239	<input type="checkbox"/>	Montagem individual, por pedido (Especial)	Requer informação adicional sob consulta
COMANDO DUPLO LiNX + TIPO DE SUPORTE			
JCF2220	<input type="checkbox"/>	Comando duplo LiNX (DLXREM050 como comando secundário)	NC 1094, 2273, 2108, 2205, 2206, 1221, 1222, (220 1+ 1283/ 1223/ 1224), 2227, 2228 777,00
JCF2219	<input type="checkbox"/>	Comando compacto na posição de acompanhante (DLXACU200)	NC 2108, 1221, 1222, 2227, 2228 777,00
JCF2245	<input type="checkbox"/>	Comando duplo Invacare LiNX IDC (COMANDO INTUITIVO)	NC 2108, 2259, 2260 1470,00
JCF2259	<input type="checkbox"/>	Suporte fixo à Direita, para posição de acompanhante	NC 1287, 2291, 2245, 1312 ○
JCF2260	<input type="checkbox"/>	Suporte fixo à esquerda, para posição de acompanhante	NC 1286, 2292, 2245, 1363 ○
JCF1221	<input type="checkbox"/>	Suporte destacável à direita, para posição de acompanhante	NC 1287, 2291, 2220, 2219, 2227, 1312 126,00
JCF1222	<input type="checkbox"/>	Suporte destacável à esquerda, para posição de acompanhante	NC 1286, 2292, 2220, 2219, 2228, 1363 126,00
LiNX - COMANDOS COMPACTOS & SUPORTES (Requer o REM400/500 como comando principal)			
JCF2231	<input type="checkbox"/>	Comando compacto proporcional DLXCR400 (força deflexão 192g)	NC 2203, 2204 661,50
JCF2232	<input type="checkbox"/>	Comando compacto proporcional joystick baixa força DLX-CR400LF (força deflexão 112g)	NC 2203, 2204 735,00
JCF2207	<input type="checkbox"/>	Montagem à dta.	NC 1207, 1707, 2209, 2213, 2217, 1404 ○
JCF2208	<input type="checkbox"/>	Montagem à esq.	NC 1208, 1708, 2210, 2214, 2218, 1405 ○
JCF2265	<input type="checkbox"/>	Montagem Central, rebatível para a direita	NC 1207, 1707, 2209, 2213, 2217, 1404, 1405, 1415 630,00
JCF2266	<input type="checkbox"/>	Montagem Central, rebatível para a esquerda	NC 1208, 1708, 2210, 2214, 2218, 1404, 1405, 1339 630,00
JBX2215	<input type="checkbox"/>	Montagem individual, por pedido (Especial)	Requer informação adicional sob consulta
COMANDOS ALTERNATIVOS			
COMANDO MENTONIANO & SUPORTES (Requer o comando REM400 ou 500 como comando principal)			
JCF2229	<input type="checkbox"/>	Comando mentoniano proporcional (ASL138)	Obrigatório escolher opção de Apoio de Cabeça NC 1495, 2203, 2204, 2230, 2247, 2233, 2240, 2105, 2128 2205,00
JCF1289	<input type="checkbox"/>	Hardware rebatível manualmente instalado do lado dto (ASL628)	Requer Apoio de Cabeça ELAN NC 2171, 1350, 1432, 1427, 2322, 1496 ○
JCF1288	<input type="checkbox"/>	Hardware rebatível manualmente instalado do lado esq (ASL628)	Requer Apoio de Cabeça ELAN NC 2171, 1350, 1432, 1427, 2322, 1496 ○



2270



2220



2219



2245

2231
22321288, 1289,
2229

Código	Descrição	COMENTÁRIOS	P.R.P. €	
JCF1287	<input type="checkbox"/>	Hardware rebatível eletricamente instalado do lado dto	NC 2227, 2259, 1221, (2121+0977), 2291, 1312, 1415	1155,00
JCF1286	<input type="checkbox"/>	Hardware rebatível eletricamente instalado do lado esq	NC 2228, 2260, 1222, 2292, 1363, 1339	1155,00
COMANDO DE CABEÇA (Requer o comando REM400 ou 500 como comando principal)				
JCF2230	<input type="checkbox"/>	Comando de cabeça com sensores de proximidade (ATOM, ASL104) com abas laterais ajustáveis	NC 2203, 2204, 2229, 2233, 2092, 2323, 2324, 2322, 2325, 2326, 2327, 2240, 2175, 2171, 2170, 2197, 1350, 1432, 1427	4987,50
JCF2247	<input type="checkbox"/>	Comando de cabeça com sensores de proximidade (PROTON, ASL104P) com varetas laterais multiajustáveis	NC 2203, 2204, 2229, 2233, 2092, 2323, 2324, 2322, 2325, 2326, 2327, 2240, 2175, 2171, 2170, 2197, 1350, 1432, 1427	5880,00
ACESSÓRIOS WIRELESS PARA ATOM				
JCF2249	<input type="checkbox"/>	Recetor Switch triplo wireless(ASL557-3)		472,50
JCF2250	<input type="checkbox"/>	Emulador de Rato wireless (ASL558)		945,00
LINX - COMANDOS PROPORCIONAIS COM TPI E BRACKETS (Requer o REM400/500 como comando principal)				
JCF2233	<input type="checkbox"/>	Comando Mini Proporcional MEC (MEC ASL130)	NC 2203, 2204, 2229, 2230, 2247, 2128	3675,00
JCF2240	<input type="checkbox"/>	Comando Proportional Heavy Duty com mode switch (ASL133)	NC 2203, 2204, 2229, 2230, 2247, 2128	3438,75
JCF2285	<input type="checkbox"/>	Tabuleiro montado à dta (ASL603, 10x15cm)	NC 1207, 1707, 2209, 2213, 2217, 1404, 1405, 1415, (2121+0977)	262,50
JCF2286	<input type="checkbox"/>	Tabuleiro montado à esq (ASL603, 10x15cm)	NC 1208, 1708, 2210, 2214, 2218, 1404, 1405, 1339	262,50
JCF2283	<input type="checkbox"/>	Montagem central, rebatível p/ dta na linha média	NC 1207, 1707, 2209, 2213, 2217, 1404, 1405, 1415, (2121+0977)	630,00
JCF2284	<input type="checkbox"/>	Montagem central, rebatível p/ esq na linha média	NC 1208, 1708, 2210, 2214, 2218, 1404, 1405, 1339	630,00
JCF2287	<input type="checkbox"/>	Montagem central, rebatível para a dta na linha média (incl tabuleiro ASL603, 10x15cm)	NC 1207, 1707, 2209, 2213, 2217, 1404, 1405, 1415, (2121+0977)	945,00
JCF2288	<input type="checkbox"/>	Montagem central, rebatível para a esq na linha média (incl tabuleiro ASL603, 10x15cm)	NC 1208, 1708, 2210, 2214, 2218, 1404, 1405, 1339	945,00
JBX2289	<input type="checkbox"/>	Montagem individual, por pedido (Especial)	Requer informação adicional	
COMANDO ALTERNATIVO PARA REGULAR FUNÇÕES DE ASSENTO				
LINX CAIXA DE FUNÇÕES 10 BOTÕES				
JCF2251	<input type="checkbox"/>	Caixa de dez botões/switch DLX-SW10-A p/ acesso a funções elect assento		540,75
JCF2217	<input type="checkbox"/>	Suporte dto., montado para o utilizador	NC 1415, 2207, 2287, 2283, 2295, 2213, 2209, 2265, 1404	○
JCF2218	<input type="checkbox"/>	Suporte esq., montado para o utilizador	NC 1339, 2208, 2288, 2284, 2286, 2214, 2210, 2266, 1405	○
JCF2291	<input type="checkbox"/>	Suporte dto., montado para o acompanhante	NC 2128, 2259, 1221, 1287, 2108	○
JCF2292	<input type="checkbox"/>	Suporte esq., montado para o acompanhante	NC 2128, 2260, 1222, 1288, 2108	○
ACESSÓRIOS LINX CARREGADOR USB				
JCF2253	<input type="checkbox"/>	Carregador 2 entradas USB Charger DLXUSB02-A	NC 2701, 2702, 2703, 2704, 2705, 2706, (2132/2134+2191/2181/2152/2154+2184/2185/2186/2187/2188/2189)	189,00
JCF2281	<input type="checkbox"/>	Montagem à dta.		○
JCF2282	<input type="checkbox"/>	Montagem à esq.		○
COMANDO STOP				
JCF2258	<input type="checkbox"/>	Comando Remoto para paragem de emergência (ASL504)	NC 2203, 2204	330,75
MÓDULO INPUT200				
JCF2273	<input type="checkbox"/>	Módulo IN200 (fornecido com entrada Jack para switch ON/OFF + entrada DB9 para controlo input)	NC (1093/ 1094+ 2171/0975), 2220	551,25



2230



2247



2233



2251



2253



2273

Código	Descrição	COMENTÁRIOS	P.R.P. €
OUTROS COMPONENTES/ACESSÓRIOS LINX			
JCF2300	<input type="checkbox"/>	A serem fornecidos em conjunto com a Cadeira (sem instalação)	◆
JBX2301	<input type="checkbox"/>	A serem fornecidos instalados e programados na cadeira (Obrigatório considerar Especial e registar parâmetros a programar)	
CONECTORES SWITCH (BUDDY BUTTON)			
JCF1685	<input type="checkbox"/>	Vermelho	105,00
JCF1686	<input type="checkbox"/>	Amarelo	105,00
JCF1687	<input type="checkbox"/>	Verde	105,00
JCF1690	<input type="checkbox"/>	Azul	105,00
EGG SWITCH			
JCF2254	<input type="checkbox"/>	Egg switch, preto	157,50
CONECTORES SWITCH MINI (BOTÕES PIKO)			
JCF1711	<input type="checkbox"/>	Vermelho	115,50
JCF1712	<input type="checkbox"/>	Amarelo	115,50
JCF1713	<input type="checkbox"/>	Verde	115,50
JCF1714	<input type="checkbox"/>	Laranja	115,50
JCF1715	<input type="checkbox"/>	Azul	115,50
JCF1716	<input type="checkbox"/>	Preto	115,50
MANÍPULOS DE JOYSTICK BODYPOINT			
JCF2721	<input type="checkbox"/>	Manípulo de condução 3" em forma de U, Bodypoint PC101A	105,00
JCF2722	<input type="checkbox"/>	Manípulo de condução 4" em forma de U, Bodypoint PC102A	105,00
JCF2723	<input type="checkbox"/>	Manípulo de condução, arco palmar, Bodypoint PC107A	105,00
JCF2724	<input type="checkbox"/>	Manípulo de condução, forma de cogumelo, para comandos com pino 4.8mm (3/16"), Bodypoint PC110A	131,25
ADAPTADOR SWITCH			
JCF1681	<input type="checkbox"/>	Adaptador Switch 5:1	325,50
DETALHES DA UNIDADE DE TRAÇÃO			
COR CHASSIS			
JCF2871	<input type="checkbox"/>	Preto	○
JCF2872	<input type="checkbox"/>	Cinzento	○
JCF2873	<input type="checkbox"/>	Vermelho	○
JCF2874	◆	Azul Mercúrio	◆
JCF2875	<input type="checkbox"/>	Lilás	○
JBX0299	<input type="checkbox"/>	Premium - Escolher Cor ref RAL (inclui tampas do Encosto Modulite pintadas na mesma cor)	ref RAL a ser mencionada no pedido especial Tempo de entrega: + 15 dias 393,75
COR JANTES			
JCF2882	<input type="checkbox"/>	Preto	○
JCF2883	<input type="checkbox"/>	Cinzento	○
JCF2884	<input type="checkbox"/>	Vermelho	○
JCF2885	◆	Azul Mercúrio	◆
JCF2886	<input type="checkbox"/>	Lilás	○
JBX2887	<input type="checkbox"/>	Premium - Escolher Cor ref RAL	ref RAL a ser mencionada no pedido especial Tempo de entrega: + 15 dias 100,00
FORQUETA			
JCF2631	<input type="checkbox"/>	Forqueta única	NC (1490+1416) 157,50
JCF2632	◆	Forqueta dupla	Com base larga aumenta largura total para 656 mm ◆
RODAS DIANTEIRAS			
JCF0835	◆	9" (225 mm) x 2.80 (70 mm), pneumáticas, pretas	NC (2810+0589) ◆
JCF0836	<input type="checkbox"/>	9" (225 mm) x 2.80 (70 mm), maciças, duas densidades de espuma, pretas	NC (2810+0589) ○
JCF0838	<input type="checkbox"/>	9" (225 mm) x 2.80 (70 mm) com injeção de gel anti-furo, pretas	NC (2810+0589) ○
BLOQUEIO DAS RODAS DIANTEIRAS			
JCF1490	<input type="checkbox"/>	Bloqueio das rodas dianteiras (sistema manual ativado junto da forqueta)	NC (2631+1416) 147,00

2721
2722

2723



2724



2871



2872



2873



2874



2875



Código	Descrição	COMENTÁRIOS	P.R.P. €
RODAS TRASEIRAS			
JCF0704	<input checked="" type="checkbox"/>	14" (355 mm) x 3" (75 mm), pneumáticas, pretas	◆
JCF0705	<input type="checkbox"/>	14" (355 mm) x 3" (75 mm), maciças, espuma dupla densidade, pretas	○
JCF0706	<input type="checkbox"/>	14" (355 mm) x 3" (75 mm), com injeção de gel anti-furo, pretas	○
SUSPENSÃO CTC			
JCF2870	<input checked="" type="checkbox"/>	Suspensão CTC Controlo-tração-conforto	◆
SUSPENSÃO PERSONALIZADA PARA RX40			
JCF1910	<input type="checkbox"/>	Suspensão Soft (sugerido para utilizadores até 70 kg)	○
JCF1912	<input type="checkbox"/>	Suspensão Medium (sugerido para utilizadores até 90 kg)	○
JCF1911	<input checked="" type="checkbox"/>	Suspensão Firm (sugerido para utilizadores até 110 kg)	◆
JCF1915	<input type="checkbox"/>	Suspensão Hard (sugerido para utilizadores até 136 kg)	○
OPÇÕES DE VELOCIDADE MÁXIMA			
JCF1294	<input type="checkbox"/>	Definição para interior, velocidade reduzida para 3km/h	NC 1244
JCF1282	<input type="checkbox"/>	6 km/h	○
JCF1283	<input checked="" type="checkbox"/>	10 km/h	◆
JCF1224	<input type="checkbox"/>	12 km/h Velocidade ultra	262,50
BATERIA			
JCF1260	<input checked="" type="checkbox"/>	73,5 Ah Gel	NC 1223, 1450
JCF1392	<input type="checkbox"/>	Sem baterias	NC 1223
G-TRAC			
JCF1215	<input type="checkbox"/>	Módulo G-Trac	656,25
CARREGADOR			
JCF1481	<input type="checkbox"/>	Sem carregador	○
JCF1343	<input checked="" type="checkbox"/>	Carregador Opti Charge 8A (IP44)	◆
JCF1313	<input type="checkbox"/>	Carregador Opti Charge 10A (IP44)	367,50
RODAS ANTI-VOLTEIO			
JCF1205	<input checked="" type="checkbox"/>	Rodas anti-volteio	◆
LUZES			
JCF1437	<input type="checkbox"/>	Luzes LED com piscas	AXENDO 30 Lux
			NC 2203, 1908, 1909
JCF2837	<input type="checkbox"/>	Luzes LED extra brilho com piscas	AXENDO 60 Lux
			NC 2203, 1908, 1909
JCF1254	<input checked="" type="checkbox"/>	Sem sistema de luzes	NC 1908, 1909
TREPA-PASSEIOS			
JCF1244	<input type="checkbox"/>	Trepa-passeios	Com posição de desbloqueio
			NC 0522, 0596, 0556, 0589, 1294
PREPARAÇÃO PARA ESTAÇÃO DOCKING			
JCF1450	<input type="checkbox"/>	Preparado para a estação DAHL-DOCKING	Obrigatório usar apoio de cabeça
			NC 1260
KIT DE TRANSPORTE			
JCF1493	<input checked="" type="checkbox"/>	4-Pontos (para transportar a cadeira sem utilizador)	NC 2894
JCF1494	<input type="checkbox"/>	4-Pontos (para transportar utilizador sentado na cadeira, de acordo ISO 7176-19:2001; Obrigatório Apoio de cabeça)	NC 1094
JCF1401	<input type="checkbox"/>	6-Pontos (testado para usar a cadeira como assento do veículo, de acordo ISO 7176-19; Obrigatório Apoio de cabeça) para variantes com elevação e basculação	NC 2105, 1091, 1092, 1093
PONTOS DE FIXAÇÃO			
JCF2894	<input type="checkbox"/>	Pontos de fixação frontais facilmente acessíveis, com 4 ou 6 pontos adicionais	NC 1493
			199,50
CINTO PÉLVICO			
JCF1329	<input checked="" type="checkbox"/>	Cinto pélvico com auto-lock (montagem std)	◆
JCF2113	<input type="checkbox"/>	Cinto pélvico com auto-lock (montagem na placa de assento Modulite telescópica)	NC 2105, (2132+2191/2183/2181)
			21,00
JCF2701	<input type="checkbox"/>	Cinto pélvico Evoflex, com fivela metálica tipo rehab latch e ajuste central, tam L (comprimento da faixa 620 mm)	NC 2105, 2121, 2122, 2132, 2184, 2185, 2186, 2187, 2188, 2189, 2253
			131,25
JCF2702	<input type="checkbox"/>	Cinto pélvico Evoflex, com fivela metálica tipo rehab latch e ajuste central, tam M (comprimento da faixa 460 mm)	NC 2105, 2123, 2124, 2184, 2185, 2186, 2187, 2188, 2189, 2253
			131,25



1244



1329

Código	Descrição	COMENTÁRIOS	P.R.P. €	
JCF2703	<input type="checkbox"/>	Cinto pélvico de 2 pontos, neoprene almofadados, com fivela metálica Push Button, ajuste central, tam L (comp faixa 620 mm)	NC 2105, 2121, 2122, 2132, 2184, 2185, 2186, 2187, 2188, 2189, 2253	115,50
JCF2704	<input type="checkbox"/>	Cinto pélvico de 2 pontos, neoprene almofadados, com fivela metálica Push Button, ajuste central, tam M (comp faixa 460 mm)	NC 2105, 2123, 2124, 2184, 2185, 2186, 2187, 2188, 2189, 2253	115,50
JCF2705	<input type="checkbox"/>	Cinto pélvico de 2 pontos com fivela plástica Dual-Pull e ajuste bi-lateral, tam L (comp faixa 620 mm)	NC 2105, 2121, 2122, 2132, 2184, 2185, 2186, 2187, 2188, 2189, 2253	94,50
JCF2706	<input type="checkbox"/>	Cinto pélvico de 2 pontos com fivela plástica Dual-Pull e ajuste bi-lateral, tam M (comp faixa 460 mm)	NC 2105, 2123, 2124, 2184, 2185, 2186, 2187, 2188, 2189, 2253	94,50
ESPELHO RETROVISOR				
JCF1415	<input type="checkbox"/>	Retrovisor direito	NC 1287, 2217, 2285, 2209, 2213, 2265, 2283, 2287	63,00
JCF1339	<input type="checkbox"/>	Retrovisor esquerdo	NC 1286, 2218, 2286, 2210, 2214, 2266, 2284, 2288	63,00
ACESSÓRIOS				
JCF1438	<input type="checkbox"/>	Suporte de bagagem, traseiro		131,25
JCF2128	<input type="checkbox"/>	Ganchos para suporte da mochila	Peso máx de 6 kg NC 2105, 2172, 2173, 2227, 2228, 2229, 2233, 2240, 2291, 2292	105,00
SUPORTE PARA CANADIANAS (em combinação com comando de acompanhante, montagem terá de ser do lado oposto)				
JCF1312	<input type="checkbox"/>	Suporte à direita	NC 1287, 2227, 2259, 1221	63,00
JCF1363	<input type="checkbox"/>	Suporte à esquerda	NC 1286, 2228, 2260, 1222	63,00
GUARDA-LAMAS RODAS DIANTEIRAS (preto)				
JCF1416	<input type="checkbox"/>	Guarda-lamas para rodas dianteiras	NC (2631+1490), (2810+0589)	63,00
GUARDA-LAMAS RODAS TRASEIRAS (preto)				
JCF1417	◆	Guarda-lamas para rodas traseiras		◆
MESA/TABULEIRO				
JCF1404	<input type="checkbox"/>	Rebatível à direita	NC 1207, 1707, 2209, 2287, 2288, 2283, 2284, 2285, 2286, 2265, 2266, 2207, (2132+2195), 2213, 2214, 2217	262,50
JCF1405	<input type="checkbox"/>	Rebatível à esquerda	NC 1208, 1708, 2210, 2287, 2288, 2283, 2284, 2285, 2286, 2265, 2266, 2208, (2132+2195), 2213, 2214, 2218	262,50
KIT DE FERRAMENTAS				
JCF1333	<input type="checkbox"/>	Kit de ferramentas		◆



2701, 2702



2703, 2704



2705, 2706



2128



INVACARE PORTUGAL II, Lda

Rua da Estrada Velha, nº 949 - 4465-784 Leça do Balio - Portugal
 Portugal@invacare.com - www.invacare.pt



Yes, you can.®

P.R.P.

Válido a partir de janeiro de 2022, Acresce IVA à taxa legal em vigor

Invacare® Kompas™



Código ISO 12 23 06: Cadeira de Rodas elétrica de encartar, leve (20,9Kg) e compacta para transporte (590 x 370 x 810mm - encartada), tração traseira, equipada com sistema de encarte manual através de um único movimento no manípulo debaixo do assento; Assento e Encosto com tecido poliéster almofadado e barra de empurrar no encosto; apoio de braços fixos, almofadados; Patim único, rebatível e ajustável em altura em 3 posições; Rodas traseiras 8" pneumáticas e dianteiras 8" maciças em espuma PU; Rodas anti-volteio fixas; Comando com joystick para condução e botões ligar/desligar, buzina e regulação da velocidade até máximo de 6 km/h; Bateria de lítio 11,4 Ah removível e motores 24V e 70W potência; Cesto de transporte de objetos debaixo do assento; cinto pélvico de segurança incluído.
 Cor de Chassis Cinzento escuro / Peso máximo utilizador: 115 KG

Data:

Ortopedia:

Nome Utilizador:

Nº da Encomenda:

Pf marque o seu pedido com uma cruz Característica standard Sem acréscimo NC: Não compatível com opção XXX

Peso do utilizador = kg.

	DESCRIÇÃO	P.R.P €
MODELO		
1662629	◆ Invacare® Kompas™	2782,50
ASSENTO		
LARGURA DE ASSENTO		
	◆ 460 MM	◆
PROFUNDIDADE DE ASSENTO		
	◆ 420 MM	◆
ALTURA ASSENTO		
	◆ 520 MM	◆
TIPO DE ASSENTO		
	◆ Estofa almofadado em poliéster, sem faixas aderentes	◆
ENCOSTO		
TIPO DE ENCOSTO		
	◆ Fixo, Altura 430 MM	◆
ESTOFO DO ENCOSTO		
	◆ Tecido poliéster almofadado, possibilidade de ajuste em altura	◆
PATIM		
	◆ Patim único ajustável em altura e rebatível	◆
APOIO DE BRAÇOS		
	◆ Almofada de Apoio de Braço em espuma PU	◆
OPÇÕES DE ASSENTO		
	◆ Sem Opções de Assento	◆
COMANDO		
	◆ Comando fixo, instalado à direita, com botão ON/OFF, buzina e regulação da velocidade	◆
COR		
	◆ Cinzento escuro (chassis)	◆
RODAS DIANTEIRAS		
	◆ 7" Maciças, pretas	◆
RODAS TRASEIRAS		
	◆ 8" Pneumáticas, pretas	◆
	◆ Rodas Anti-volteio fixas	◆
CARACTERÍSTICAS		
MOTORES		
	◆ Motores DC 24V, 70W	◆
VELOCIDADE		
	◆ 6,4 km/h	◆
BATERIAS		
	◆ Baterias 11,4 Ah - Bateria Litio Ion removível	◆
CARREGADOR		
	◆ Carregador	◆



Os preços recomendados ao público das opções apenas são válidos quando encomendados junto da cadeira.
 Quando pedidos como acessórios consulte a sua Ortopedia.

INVACARE PORTUGAL II, Lda
 Rua da Estrada Velha, nº 949 - 4465-784 Leça do Balio - Portugal
 Portugal@invacare.com - www.invacare.pt



P.R.P.

Válido a partir de janeiro de 2022, Acresce IVA à taxa legal em vigor

**Invacare® TDX® SP2
 ULTRA LOW MAXX**



Código ISO 12 23 06: Cadeira de rodas elétrica de tração central com **Tecnologia Sure Step** para ultrapassar obstáculos mantendo a posição de assento estável e **Tecnologia Stability Lock** para máxima estabilidade na circulação em pisos irregulares. Unidade de **assento Ultra Low Maxx** com reclinção de encosto elétrica 90°-170° com sistema de compensação Extended Shear Reduction (ESR) e basculação de assento 0-50°. Eletrônica expansível, programável sem fios e instalada com comando de baixa força com ecrã touch para acesso direto a funções de condução e assento. Base de tração com largura total de 680mm, diâmetro de viragem de 1120mm (raio de viragem de 560mm). Motores de 4 polos de 340W e baterias de 73Ah.

Data: _____

Ortopedia: _____

Nome Utilizador: _____

Nº da Encomenda: _____

Pf marque o seu pedido com uma cruz ◆ Característica standard ○ Sem acréscimo NC: Não compatível com opção XXX

Peso do utilizador = **kg.**

Código	Descrição	P.R.P. €
ARO0080	<input type="checkbox"/> TDX SP2 Ultra Low Max modelo básico	14805,00
ARX1300	<input type="checkbox"/> ESPECIAL (SOB CONSULTA DIRETA A INVACARE PORTUGAL)	<input type="checkbox"/>

MÁXIMA PERSONALIZAÇÃO

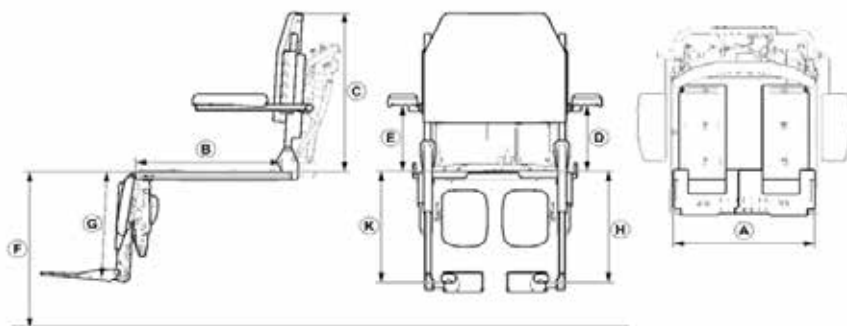

	Config. Personalizadas	Medido desde:
A	Largura assento	Parte frontal plataforma de assento (canto esq ao canto dto)
B	Profundidade de assento	Parte frontal plataforma de assento até ao suporte do encosto (ponto mais baixo)
C	Encosto	Plataforma assento ao topo da carcaça do encosto
D	Altura ap. Braços esq	Plataforma assento ao topo do tubo
E	Altura ap. Braços dta	Plataforma assento ao topo do tubo
F	Altura assento	Plataforma assento até ao chão
G	Ap. Pernas central	Topo da plataforma de assento até ao topo do patim, paralelo ao apoio de pernas/ comprimento Joelho-calc.
H	Ap. Pernas montado lateral esq.	Topo da plataforma de assento até ao topo do patim, paralelo ao apoio de pernas/ comprimento Joelho-calc.
K	Ap. Pernas montado lateral dta	Topo da plataforma de assento até ao topo do patim, paralelo ao apoio de pernas/ comprimento Joelho-calc.

Unidade de assento Ultra Low Maxx

TIPO DE ASSENTO

ARO2020	<input type="checkbox"/> Unidade de Assento Elétrica Ultra Low Maxx	◆
---------	---	---

LARGURA DE ASSENTO - AMPLITUDE REGULÁVEL

ARO2021	<input type="checkbox"/> 405 a 505 mm (com incrementos de 25 mm)	NC 2030, 2031, 2032, 2033	◆
ARO2003	<input type="checkbox"/> 480 a 555mm (com incrementos de 25 mm)	NC 2025, 2026, 2027, 2032, 2033	○

Os preços recomendados ao público das opções apenas são válidos quando encomendados junto da cadeira. Quando pedidos como acessórios consulte a sua Ortopedia.

Código	Descrição	P.R.P. €
ARO2022	<input type="checkbox"/> 505 a 610 mm (com incrementos de 25 mm) NC 2025, 2026, 2027, 2028, 2174, 2175	○
PROFUNDIDADE DE ASSENTO REGULÁVEL		
ARO2008	<input type="checkbox"/> 405 a 505 mm (com incrementos de 25 mm) NC 2040, 2041, 2042	◆
ARO2024	<input type="checkbox"/> 480 a 580 mm NC 2035, 2036, 2037	○
A LARGURA DE ASSENTO PRE-DEFINIÇÃO DE FÁBRICA		
ARO2025	<input type="checkbox"/> 405 mm NC 2022, 2041, 2042, 0572, 0577, 0579, 0584, (2041/2042+2147), 2701, 2703, 2705	○
ARO2026	<input type="checkbox"/> 430 mm NC 2022, 2041, 2142, (2041+2042+2147), 2701, 2703, 2705	◆
ARO2027	<input type="checkbox"/> 455 mm NC 2022, (2041/2042+2147), 2701, 2703, 2705	○
ARO2028	<input type="checkbox"/> 480 mm NC 2022, 2174, 2175, (2041/2042+2147), 2702, 2704, 2706	○
ARO2029	<input type="checkbox"/> 505 mm NC 2174, 2175, (2041/2042+2147), 2702, 2704, 2706	○
ARO2030	<input type="checkbox"/> 530 mm NC 2021, 2035, 2036, 2174, 2175, 1607, (2035/2036+2147), 2702, 2704, 2706	○
ARO2031	<input type="checkbox"/> 555 mm NC 2021, 2035, 2036, 2174, 2175, 1607, (2035/2036+2147), 2702, 2704, 2706	○
ARO2032	<input type="checkbox"/> 580 mm NC 2021, 2035, 2036, 2174, 2175, 2147, 1607, 2702, 2704, 2706	○
ARO2033	<input type="checkbox"/> 610 mm NC 2021, 2035, 2036, 2174, 2175, 1404, 1405, 1607, 2147, 2702, 2704, 2706	○
B PROFUNDIDADE DE ASSENTO AUSTÁVEL		
ARO2035	<input type="checkbox"/> 405 mm NC 2024, 2030, 2031, 2032, 2033, 2055, (2030/2031+2147), 2701, 2702, 2703, 2704, 2705, 2706	○
ARO2036	<input type="checkbox"/> 430 mm NC 2024, 2030, 2031, 2032, 2033, (2055+ap pernas montados na lateral), (2030/2031+2147)	◆
ARO2037	<input type="checkbox"/> 455 mm NC 2024	○
ARO2038	<input type="checkbox"/> 480 mm	○
ARO2039	<input type="checkbox"/> 505 mm	○
ARO2040	<input type="checkbox"/> 530 mm	○
ARO2041	<input type="checkbox"/> 555 mm NC 2025, 2026, 2145, (2025/2026/2027/2028/2029+2147)	○
ARO2042	<input type="checkbox"/> 580 mm NC 2025, 2026, 2145, (2025/2026/2027/2028/2029+2147)	○
ALMOFADA DE ASSENTO (Tamanhos de acordo com dimensão de assento)		
ARO2144	<input type="checkbox"/> Almofada MatrX Vi (tecido Mesh)	◆
ARO2147	<input type="checkbox"/> Almofada MatrX Libra NC 2032, 2033, (2030/2031+2035/2036), (2025/2026/2027/2028/2029+2041/2042)	315,00
ARO2140	<input type="checkbox"/> Sem almofada de assento	○
TIPO DE ENCOSTO		
ARO2050	<input type="checkbox"/> High back, altura 410 mm NC 2073, 2074	◆
ARO2051	<input type="checkbox"/> High back, altura 460 mm NC 2070, 2071	○
ARO2174	<input type="checkbox"/> MatrX Posture Back, altura 410 mm NC 2028, 2029, 2030, 2031, 2032, 2033, 2022, 2072, 2073, 2074	○
ARO2175	<input type="checkbox"/> MatrX Posture Back, altura 510 mm NC 2028, 2029, 2030, 2031, 2032, 2033, 2022, 2070, 2071, 2072	○
ARO2177	<input type="checkbox"/> MatrX Elite TR, altura 510 mm NC 2070, 2071, 2072, 2073	○
ARO2178	<input type="checkbox"/> MatrX Elite E2 Profundo, altura 510 mm	○
Para mais opções de tamanhos dos Encosto MatrX por favor consulte-nos		
C OPÇÕES MONTAGEM (Importante para ajuste do mecanismo ESR)		
ARO2506	<input type="checkbox"/> 505 mm	○
ARO2501	<input type="checkbox"/> 535 mm	○
ARO2070	<input type="checkbox"/> 560 mm NC 2051, 2175, 2177, 2178	○
ARO2071	<input type="checkbox"/> 585 mm NC 2051, 2175, 2177, 2178	○
ARO2072	<input type="checkbox"/> 610 mm NC2174, 2175, 2177, 2178	○
ARO2073	<input type="checkbox"/> 635 mm NC 2050, 2174, 2177, 2178	○
ARO2074	<input type="checkbox"/> 660 mm NC 2050,2174	○
APOIOS DE BRAÇO		
ARO2095	<input type="checkbox"/> Cantilever rebatíveis e paralelos, reguláveis em largura, ângulo e altura (240-330 mm)	◆



Os preços recomendados ao público das opções apenas são válidos quando encomendados junto da cadeira.
Quando pedidos como acessórios consulte a sua Ortopedia.

Código	Descrição	P.R.P. €																																				
ARO2096	<input type="checkbox"/> Cantilever rebatíveis e paralelos, reguláveis em largura, ângulo e altura (320-405 mm)	○																																				
ARO2097	<input type="checkbox"/> Braço reclinável, estrutura em T, rebatível, ajustável em altura (240-330 mm)	○																																				
ARO2098	<input type="checkbox"/> Braço reclinável, estrutura em T, rebatível, ajustável em altura (330-405 mm)	○																																				
ARO0690	<input type="checkbox"/> Sem apoios de braço	○																																				
ALMOFADA APOIO DE BRAÇO ESQUERDO																																						
ARO2012	<input type="checkbox"/> Almofada de espuma viscoelástica com capa Startex (255 mm)	○																																				
ARO2013	<input type="checkbox"/> Almofada de espuma viscoelástica com capa Startex, longa (355 mm)	◆																																				
ARO2014	<input type="checkbox"/> Apoio de braço Ergonómico côncavo NC 2316, 2317, 1404, 1405	341,25																																				
ARO2015	<input type="checkbox"/> Sem almofada de apoio de braço	○																																				
ALMOFADA APOIO DE BRAÇO DIREITO																																						
ARO2016	<input type="checkbox"/> Almofada de espuma viscoelástica com capa Startex (255 mm)	◆																																				
ARO2017	<input type="checkbox"/> Almofada de espuma viscoelástica com capa Startex (355 mm) NC 2318, 2319, 1404, 1405	○																																				
ARO2018	<input type="checkbox"/> Apoio de braço Ergonómico côncavo	341,25																																				
ARO2020	<input type="checkbox"/> Sem almofada de apoio de braço	○																																				
ACESSÓRIOS PARA ALMOFADA DE APOIO DE BRAÇO (apenas em combinação c/ ARO2014/18; montagem lado oposto ao comando)																																						
ARO2080	<input type="checkbox"/> Almofada plana p/ apoio da palma da mão esquerda	189,00																																				
ARO2081	<input type="checkbox"/> Hardware p/ montar opções de almofada mão Otto Bock (EMO) esq.	94,50																																				
ARO2083	<input type="checkbox"/> Almofada plana p/ apoio da palma da mão direita	189,00																																				
ARO2084	<input type="checkbox"/> Hardware p/ montar opções de almofada mão Otto Bock (EMO) direita	94,50																																				
ARO2082	<input type="checkbox"/> Hardware p/ suporte Multi-axial (MACES) p/ braço esquerdo (aumenta alt. em 43mm)	257,25																																				
ARO2085	<input type="checkbox"/> Hardware p/ suporte Multi-axial (MACES) p/ braço direito (aumenta alt. em 43mm)	257,25																																				
D AJUSTE DA ALTURA: APOIO DE BRAÇO ESQUERDO																																						
<input type="checkbox"/>	De fábrica	◆																																				
<input type="checkbox"/>	Personalizado (definir)	○																																				
	<table border="1"> <tbody> <tr> <td><input type="checkbox"/></td> <td>240mm</td> <td><input type="checkbox"/></td> <td>300mm</td> <td><input type="checkbox"/></td> <td>360mm</td> </tr> <tr> <td><input type="checkbox"/></td> <td>250mm</td> <td><input type="checkbox"/></td> <td>310mm</td> <td><input type="checkbox"/></td> <td>370mm</td> </tr> <tr> <td><input type="checkbox"/></td> <td>260mm</td> <td><input type="checkbox"/></td> <td>320mm</td> <td><input type="checkbox"/></td> <td>380mm</td> </tr> <tr> <td><input type="checkbox"/></td> <td>270mm</td> <td><input type="checkbox"/></td> <td>330mm</td> <td><input type="checkbox"/></td> <td>390mm</td> </tr> <tr> <td><input type="checkbox"/></td> <td>280mm</td> <td><input type="checkbox"/></td> <td>340mm</td> <td><input type="checkbox"/></td> <td>405mm</td> </tr> <tr> <td><input type="checkbox"/></td> <td>290mm</td> <td><input type="checkbox"/></td> <td>350mm</td> <td></td> <td></td> </tr> </tbody> </table>	<input type="checkbox"/>	240mm	<input type="checkbox"/>	300mm	<input type="checkbox"/>	360mm	<input type="checkbox"/>	250mm	<input type="checkbox"/>	310mm	<input type="checkbox"/>	370mm	<input type="checkbox"/>	260mm	<input type="checkbox"/>	320mm	<input type="checkbox"/>	380mm	<input type="checkbox"/>	270mm	<input type="checkbox"/>	330mm	<input type="checkbox"/>	390mm	<input type="checkbox"/>	280mm	<input type="checkbox"/>	340mm	<input type="checkbox"/>	405mm	<input type="checkbox"/>	290mm	<input type="checkbox"/>	350mm			
<input type="checkbox"/>	240mm	<input type="checkbox"/>	300mm	<input type="checkbox"/>	360mm																																	
<input type="checkbox"/>	250mm	<input type="checkbox"/>	310mm	<input type="checkbox"/>	370mm																																	
<input type="checkbox"/>	260mm	<input type="checkbox"/>	320mm	<input type="checkbox"/>	380mm																																	
<input type="checkbox"/>	270mm	<input type="checkbox"/>	330mm	<input type="checkbox"/>	390mm																																	
<input type="checkbox"/>	280mm	<input type="checkbox"/>	340mm	<input type="checkbox"/>	405mm																																	
<input type="checkbox"/>	290mm	<input type="checkbox"/>	350mm																																			
E AJUSTE DA ALTURA: APOIO DE BRAÇO DIREITO																																						
<input type="checkbox"/>	De fábrica	◆																																				
<input type="checkbox"/>	Personalizado (definir)	○																																				
	<table border="1"> <tbody> <tr> <td><input type="checkbox"/></td> <td>240mm</td> <td><input type="checkbox"/></td> <td>300mm</td> <td><input type="checkbox"/></td> <td>360mm</td> </tr> <tr> <td><input type="checkbox"/></td> <td>250mm</td> <td><input type="checkbox"/></td> <td>310mm</td> <td><input type="checkbox"/></td> <td>370mm</td> </tr> <tr> <td><input type="checkbox"/></td> <td>260mm</td> <td><input type="checkbox"/></td> <td>320mm</td> <td><input type="checkbox"/></td> <td>380mm</td> </tr> <tr> <td><input type="checkbox"/></td> <td>270mm</td> <td><input type="checkbox"/></td> <td>330mm</td> <td><input type="checkbox"/></td> <td>390mm</td> </tr> <tr> <td><input type="checkbox"/></td> <td>280mm</td> <td><input type="checkbox"/></td> <td>340mm</td> <td><input type="checkbox"/></td> <td>405mm</td> </tr> <tr> <td><input type="checkbox"/></td> <td>290mm</td> <td><input type="checkbox"/></td> <td>350mm</td> <td></td> <td></td> </tr> </tbody> </table>	<input type="checkbox"/>	240mm	<input type="checkbox"/>	300mm	<input type="checkbox"/>	360mm	<input type="checkbox"/>	250mm	<input type="checkbox"/>	310mm	<input type="checkbox"/>	370mm	<input type="checkbox"/>	260mm	<input type="checkbox"/>	320mm	<input type="checkbox"/>	380mm	<input type="checkbox"/>	270mm	<input type="checkbox"/>	330mm	<input type="checkbox"/>	390mm	<input type="checkbox"/>	280mm	<input type="checkbox"/>	340mm	<input type="checkbox"/>	405mm	<input type="checkbox"/>	290mm	<input type="checkbox"/>	350mm			
<input type="checkbox"/>	240mm	<input type="checkbox"/>	300mm	<input type="checkbox"/>	360mm																																	
<input type="checkbox"/>	250mm	<input type="checkbox"/>	310mm	<input type="checkbox"/>	370mm																																	
<input type="checkbox"/>	260mm	<input type="checkbox"/>	320mm	<input type="checkbox"/>	380mm																																	
<input type="checkbox"/>	270mm	<input type="checkbox"/>	330mm	<input type="checkbox"/>	390mm																																	
<input type="checkbox"/>	280mm	<input type="checkbox"/>	340mm	<input type="checkbox"/>	405mm																																	
<input type="checkbox"/>	290mm	<input type="checkbox"/>	350mm																																			
SUPORTE DE COTOVELO																																						
	DIREITA	ESQUERDA																																				
SUPORTE XS (110X83mm)	<input type="checkbox"/> ARO2351 NC 2018	<input type="checkbox"/> ARO2347 NC 2014	295,00																																			
SUPORTE S (135X90mm)	<input type="checkbox"/> ARO2352 NC 2018	<input type="checkbox"/> ARO2348 NC 2014	295,00																																			
SUPORTE M (145X95mm)	<input type="checkbox"/> ARO2353 NC 2018	<input type="checkbox"/> ARO2349 NC 2014	295,00																																			
SUPORTE L (165X110mm)	<input type="checkbox"/> ARO2354 NC 2018	<input type="checkbox"/> ARO2350 NC 2014	295,00																																			
MONTAGEM DO HARDWARE																																						
	DIREITA	ESQUERDA																																				
VERTICAL 3" / HORIZONTAL 5"	<input type="checkbox"/> ARO2371	<input type="checkbox"/> ARO2361	○																																			
VERTICAL 3" / HORIZONTAL 7"	<input type="checkbox"/> ARO2372	<input type="checkbox"/> ARO2362	○																																			
VERTICAL 5" / HORIZONTAL 5"	<input type="checkbox"/> ARO2373	<input type="checkbox"/> ARO2363	○																																			
VERTICAL 5" / HORIZONTAL 7"	<input type="checkbox"/> ARO2374	<input type="checkbox"/> ARO2364	○																																			
SUPORTES DE ANCA																																						
ARO2184	<input type="checkbox"/> Suporte de anca esquerda, extração rápida, almofada 140x100 mm NC 2701, 2702, 2703, 2704, 2705, 2706	220,50																																				



Ap. Braço Cantilever



Ap. Braço Reclinável

Código	Descrição	P.R.P. €
ARO2114	<input type="checkbox"/> Suporte de anca esquerda, extração rápida, almofada 180x150 mm NC 2701, 2702, 2703, 2704, 2705, 2706	220,50
ARO2186	<input type="checkbox"/> Suporte de anca esquerda, extração rápida, almofada 230x100 mm NC 2701, 2702, 2703, 2704, 2705, 2706	220,50
ARO2188	<input type="checkbox"/> Suporte de anca esquerda, extração rápida, almofada 330x100 mm NC 2701, 2702, 2703, 2704, 2705, 2706	220,50
ARO2185	<input type="checkbox"/> Suporte de anca direita, extração rápida, almofada 140x100 mm NC 2701, 2702, 2703, 2704, 2705, 2706	220,50
ARO2115	<input type="checkbox"/> Suporte de anca direita, extração rápida, almofada 180x150 mm NC 2701, 2702, 2703, 2704, 2705, 2706	220,50
ARO2187	<input type="checkbox"/> Suporte de anca direita, extração rápida, almofada 230x100 mm NC 2701, 2702, 2703, 2704, 2705, 2706	220,50
ARO2189	<input type="checkbox"/> Suporte de anca direita, extração rápida, almofada 330x100 mm NC 2701, 2702, 2703, 2704, 2705, 2706	220,50
HARDWARE PARA MONTAGEM DOS SUPORTES DE ANCA		
ARO2164	<input type="checkbox"/> Montagem para ajuste em altura 155mm	○
ARO2165	<input type="checkbox"/> Montagem para ajuste em altura 206mm	○
APOIO DE CABEÇA E SUPORTE DE MONTAGEM		
ARO2323	<input type="checkbox"/> Apoio de cabeça Elan Elipse, almofada conforto sup occipital 15cm com capa standard e hardware de montagem multiajustavel	○
ARO2324	<input type="checkbox"/> Apoio de cabeça Elan Elipse, almofada conforto sup occipital 25.5cm com capa standard e hardware de montagem	◆
ARO2322	<input type="checkbox"/> Apoio de cabeça Elan Elipse, almofada conforto sup occipital 35.5cm com capa standard e hardware de montagem	○
ARO2325	<input type="checkbox"/> Apoio de cabeça Elan occipital e sub-occipital, almofada 23x18cm com capa standard e hardware de montagem	325,00
ARO2326	<input type="checkbox"/> Apoio de cabeça Elan occipital e sub-occipital, almofada 30.5x20cm com capa standard e hardware de montagem	325,00
ARO2327	<input type="checkbox"/> Apoio de cabeça Elan 4 pontos, almofada 28x25.5cm com capa standard e hardware de montagem	450,00
ARO1495	<input type="checkbox"/> Obrigatório se selecionar opção 2230 e 2247	○
APOIOS LATERAIS DE TRONCO (ESQUERDO E DIREITO)		
ARO2043	<input type="checkbox"/> Sup Lat Esq Maxx Stlye, extr rápida, tam almof 145x95 mm	262,50
ARO2045	<input type="checkbox"/> Sup Lat Esq Maxx Stlye, extr rápida, tam almof 165x110 mm	262,50
ARO2044	<input type="checkbox"/> Sup Direito Maxx Stlye, extr rápida, tam almof 145x95 mm	262,50
ARO2046	<input type="checkbox"/> Sup Direito Maxx Stlye, extr rápida, tam almof 165x110 mm	262,50
ARO2049	<input type="checkbox"/> Suporte telescópico adicional, Maxx Style, par	152,25
Regulações da unidade de assento Ultra Low Maxx		
BASCULAÇÃO DE ASSENTO		
ARO2052	<input type="checkbox"/> Ultra Low Maxx CG Tilt 0 - 50°	◆
ARO2053	<input type="checkbox"/> Ultra Low Maxx CG Tilt 0 - 45°, com Elevador de Assento 300 mm NC 0039, 2312, 2313, 2314, 2315	1653,75
F DEFINIÇÃO DA ALTURA DO ASSENTO		
ARO0337	<input type="checkbox"/> 440mm (2054/2055+0592)	◆
ARO0331	<input type="checkbox"/> 460mm	○
ARO0339	<input type="checkbox"/> 480 mm NC 2053	○
OPÇÕES DE MONTAGEM BASCULAÇÃO DO ASSENTO		
ARO2057	<input type="checkbox"/> Ultra Low Maxx Basculação montagem standard	◆
ARO2054	<input type="checkbox"/> Ultra Low Maxx CG Basculação anterior fixa - Anterior Assist 5° - reduz basculação posterior em 5° NC 2312, 2313, 2314, 2315, (0337+0592)	300,00
ARO2055	<input type="checkbox"/> Ultra Low Maxx CG Basculação anterior fixa - Anterior Assist 10° - reduz basculação posterior em 10° NC 2035, 2312, 2313, 2314, 2315, (0337+0592), (2036 + ap pernas montados lateralmente)	375,00
ARO2056	<input type="checkbox"/> Ultra Low Maxx CG Pré-Basculação posterior 5° - aumenta basculação posterior em 5°; aumenta altura assento-chão dianteira em 6cm NC 2312, 2313, 2314, 2315, 0592 Combinável com todas as opções de apoios de pernas	300,00
RECLINAÇÃO DE ENCOSTO COM ESR (Extended Shear Reduction)		
ARO2060	<input type="checkbox"/> Reclinação Elétrica 90 a 170° com sistema de compensação ESR	◆
ARO2063	<input type="checkbox"/> Reclinação Elétrica, 8° Proclive, 82° a 162°	○
ARO2066	<input type="checkbox"/> Reclinação Elétrica, 30° Proclive, 60° a 140°	262,50
Apoio de pernas para assento Ultra Low Maxx		
APOIO DE PERNAS CENTRAL (INCLUI ALMOFADA APOIO DE GEMEOS)		



Ap. Pernas Central Elétrico LNX

Código	Descrição	P.R.P. €																								
ARO0586	<input type="checkbox"/> Apoio de perna, central, configurado para a Ultra Low Maxx	○																								
ARO0589	<input type="checkbox"/> Ap. perna, central, com compensação, eléctrico, LNX Power Centre Mount para Ultra Low Max	1653,75																								
ARO592	<input type="checkbox"/> Ap. Perna central eléctrico LNX, com compensação, com elevador de patim (desce até ao chão), comprimento 380-419 mm (Seleção do comp. depende da altura assento-chão). Apenas como fabrico especial, requer personalização. NC 0583, 0559, 0516, 0517, 2056, (0337+2054/2055)	2730,00																								
TIPO DE PATIM																										
ARO2365	<input type="checkbox"/> Patins ajustáveis em ângulo e largura S (190mm comprimento)	○																								
ARO0559	<input type="checkbox"/> Patins ajustáveis em ângulo e largura M (240mm comprimento) NC 0592	◆																								
ARO0516	<input type="checkbox"/> Patins ajustáveis em ângulo e largura L (290mm comprimento) NC 0592	○																								
ARO2366	<input type="checkbox"/> Plataforma ajustável em ângulo S (215 mm largura)	262,50																								
ARO0517	<input type="checkbox"/> Plataforma ajustável em ângulo (275mm comprimento) NC 0592	262,50																								
G AJUSTE ALTURA: APOIO DE PERNAS CENTRAL, opções 0586 & 0589																										
<input type="checkbox"/>	De fábrica	◆																								
<input type="checkbox"/>	Personalizado (definir)	○																								
	<table border="1"> <tr> <td><input type="checkbox"/></td> <td>310mm</td> <td><input type="checkbox"/></td> <td>355mm</td> <td><input type="checkbox"/></td> <td>410mm</td> </tr> <tr> <td><input type="checkbox"/></td> <td>325mm</td> <td><input type="checkbox"/></td> <td>364mm</td> <td></td> <td></td> </tr> <tr> <td><input type="checkbox"/></td> <td>335mm</td> <td><input type="checkbox"/></td> <td>375mm</td> <td></td> <td></td> </tr> <tr> <td><input type="checkbox"/></td> <td>345mm</td> <td><input type="checkbox"/></td> <td>385mm</td> <td></td> <td></td> </tr> </table>	<input type="checkbox"/>	310mm	<input type="checkbox"/>	355mm	<input type="checkbox"/>	410mm	<input type="checkbox"/>	325mm	<input type="checkbox"/>	364mm			<input type="checkbox"/>	335mm	<input type="checkbox"/>	375mm			<input type="checkbox"/>	345mm	<input type="checkbox"/>	385mm			
<input type="checkbox"/>	310mm	<input type="checkbox"/>	355mm	<input type="checkbox"/>	410mm																					
<input type="checkbox"/>	325mm	<input type="checkbox"/>	364mm																							
<input type="checkbox"/>	335mm	<input type="checkbox"/>	375mm																							
<input type="checkbox"/>	345mm	<input type="checkbox"/>	385mm																							
G AJUSTE ALTURA: APOIO DE PERNAS CENTRAL COM ELEVADOR ELETRICO DE PATIM																										
<input type="checkbox"/>	Personalizado:	○																								
	NOTA: medir cuidadosamente e considerar a altura da almofada; o fabrico especial é personalizado e não permitirá qualquer alteração posterior.																									
	<table border="1"> <tr> <td><input type="checkbox"/></td> <td>380mm</td> <td><input type="checkbox"/></td> <td>406mm</td> </tr> <tr> <td><input type="checkbox"/></td> <td>393mm</td> <td><input type="checkbox"/></td> <td>419mm</td> </tr> </table>	<input type="checkbox"/>	380mm	<input type="checkbox"/>	406mm	<input type="checkbox"/>	393mm	<input type="checkbox"/>	419mm																	
<input type="checkbox"/>	380mm	<input type="checkbox"/>	406mm																							
<input type="checkbox"/>	393mm	<input type="checkbox"/>	419mm																							
APOIO DE PERNAS VARI MONTAGEM LATERAL (ESQUERDO)																										
ARO0537	<input type="checkbox"/> Vari A	◆																								
ARO0538	<input type="checkbox"/> ADM 0°-80°	○																								
ARO0539	<input type="checkbox"/> ADE 0°-80°	393,75																								
APOIO DE PERNAS VARI MONTAGEM LATERAL (DIREITO)																										
ARO0547	<input type="checkbox"/> Vari A	◆																								
ARO0548	<input type="checkbox"/> ADM 0°-80°	○																								
ARO0549	<input type="checkbox"/> ADE 0°-80°	393,75																								
TIPO DE PATIM REGULÁVEL (ESQUERDA)																										
ARO0509	<input type="checkbox"/> Regulável em ângulo	◆																								
ARO0511	<input type="checkbox"/> Regulável em ângulo e profundidade	131,25																								
TIPO DE PATIM REGULÁVEL (DIREITO)																										
ARO0506	<input type="checkbox"/> Regulável em ângulo NC 0579, 0584	◆																								
ARO0508	<input type="checkbox"/> Regulável em ângulo e profundidade	131,25																								
H AJUSTE DA ALTURA: APOIO DE PERNAS VARI ESQUERDO																										
<input type="checkbox"/>	De fábrica	◆																								
<input type="checkbox"/>	Personalizado (definir)	○																								

Código	Descrição	P.R.P. €
	<input type="checkbox"/> 270mm <input type="checkbox"/> 330mm <input type="checkbox"/> 390mm <input type="checkbox"/> 280mm <input type="checkbox"/> 340mm <input type="checkbox"/> 400mm <input type="checkbox"/> 290mm <input type="checkbox"/> 350mm <input type="checkbox"/> 410mm <input type="checkbox"/> 300mm <input type="checkbox"/> 360mm <input type="checkbox"/> 420mm <input type="checkbox"/> 310mm <input type="checkbox"/> 370mm <input type="checkbox"/> 430mm <input type="checkbox"/> 320mm <input type="checkbox"/> 380mm	
K AJUSTE DA ALTURA: APOIO DE PERNAS VARI DIREITO		
	<input type="checkbox"/> De fábrica	◆
	<input type="checkbox"/> Personalizado (definir)	○
	<input type="checkbox"/> 270mm <input type="checkbox"/> 330mm <input type="checkbox"/> 390mm <input type="checkbox"/> 280mm <input type="checkbox"/> 340mm <input type="checkbox"/> 400mm <input type="checkbox"/> 290mm <input type="checkbox"/> 350mm <input type="checkbox"/> 410mm <input type="checkbox"/> 300mm <input type="checkbox"/> 360mm <input type="checkbox"/> 420mm <input type="checkbox"/> 310mm <input type="checkbox"/> 370mm <input type="checkbox"/> 430mm <input type="checkbox"/> 320mm <input type="checkbox"/> 380mm	
Tipo de Comando e Eletrónica LiNX		
COMANDO LiNX + TIPO DE SUPORTE		
ARO2203	<input type="checkbox"/> Comando LiNX - DLX-REM211: 3 perfis de condução e funções elétricas NC 1437, 2231, 2232, 2229, 2233, 2230, 2247, 2257, 2240, 2243, 2271, 2255, 2256, 2270, 2272	○
ARO2204	<input type="checkbox"/> Comando LiNX - DLX-REM216: 3 perfis de condução, funções elétricas e Kit de Luzes (apenas possível de selecionar em combinação c/ ASA1437) NC 2231, 2232, 2229, 2233, 2230, 2247, 2257, 2240, 2243, 2271, 2255, 2256, 2270, 2272	○
ARO2205	<input type="checkbox"/> Comando LiNX Rehab DLX-REM400 com ecrã touch e joystick std, bluetooth integrado e entradas jack p/switch	◆
ARO2206	<input type="checkbox"/> Comando LiNX Rehab DLX- REM500 com ecrã touch sem joystick - display de suporte a comandos especiais (bluetooth integrado e entradas jack p/ switch Nota: Escolher hardware de montagem NC 2270	1312,50
OPÇÃO DE SWITCH LATERAL PARA COMANDO REM 400		
ARO2270	<input type="checkbox"/> 2 Switch laterais para facilitar acesso a on/off e regulação de velocidade NC 2203, 2204, 2206	126,00
POSIÇÃO DE MONTAGEM DO COMANDO		
ARO1207	<input type="checkbox"/> Suporte standard dto. NC 1404, 2311	○
ARO1208	<input type="checkbox"/> Suporte standard esq. NC 1405, 2310	○
ARO1707	<input type="checkbox"/> Suporte rebatível dto. NC 1404, 2311	◆
ARO1708	<input type="checkbox"/> Suporte rebatível esq. NC 1405, 2310	○
ARO2075	<input type="checkbox"/> Suporte rebatível, ajust em altura e largura, mont. à dta p/ utilizador NC 1415	262,50
ARO2076	<input type="checkbox"/> Suporte rebatível, ajust em altura e largura, mont. à esq. p/ utilizador NC 1339	262,50
ARO2227	<input type="checkbox"/> Comando LiNX selecionado instalado na posição de acompanhante à direita NC 2219, 1221	126,00
ARO2228	<input type="checkbox"/> Comando LiNX selecionado instalado na posição de acompanhante à esquerda NC 2219, 1222	126,00
SUPORTE PARA DISPLAY LiNX REM500		
ARO2209	<input type="checkbox"/> Suporte rebatível para a direita, multi-ajustável NC (2251+2217), 1404, 2311	○
ARO2210	<input type="checkbox"/> Suporte rebatível para a esquerda, multi-ajustável NC (2251+2218), 1405, 2310	○
ARO2213	<input type="checkbox"/> Montagem central, rebatível para a dta. (linha média) NC (2251+2217), 1404, 1405, 2310, 2311	630,00
ARO2214	<input type="checkbox"/> Montagem central, rebatível para a esq. (linha média) NC (2251+2218), 1404, 1405, 2310, 2311	630,00
COMANDO DUPLO LiNX + TIPO DE SUPORTE (utilizador + acompanhante)		
ARO2219	<input type="checkbox"/> Comando duplo compacto LiNX (DLX-ACU200) NC 1221, 1222, (2227/2228+ 2203/ 2204/ 2205)	777,00
ARO2245	<input type="checkbox"/> Comando de acompanhante intuitivo IDC NC 1207, 1208	1470,00
ARO1207	<input type="checkbox"/> Suporte standard dto. NC 2245	○
ARO1208	<input type="checkbox"/> Suporte standard esq. NC 2245	○
ARO1221	<input type="checkbox"/> Suporte direito, rebatível NC 2219, 2227	○
ARO1222	<input type="checkbox"/> Suporte esquerdo, rebatível NC 2219, 2228	○

LiNX®



REM211



REM400



2209/10

Código	Descrição	P.R.P. €
LINX - COMANDOS COMPACTOS & SUPORTES (Requer o REM400/500 como comando principal)		
ARO2231	<input type="checkbox"/> Comando compacto proporcional DLX-CR400 (força deflexão: 192g)	630,00
ARO2232	<input type="checkbox"/> Comando compacto proporcional (pouca força para operar) DLX-CR400LF (força deflexão: 112g)	892,50
ARO2207	<input type="checkbox"/> Montagem à dta. NC 2310, 2311	○
ARO2208	<input type="checkbox"/> Montagem à esq. NC 2310, 2311	○
ARO2213	<input type="checkbox"/> Montagem central, rebatível para a dta. (linha média) NC 2310, 2311	630,00
ARO2214	<input type="checkbox"/> Montagem central, rebatível para a esq. (linha média) NC 2310, 2311	630,00
COMANDOS ALTERNATIVOS & ENTRADAS & SUPORTES (Requer o comando rehab como principal)		
COMANDO MENTONIANO & SUPORTES		
ARO2229	<input type="checkbox"/> Comando mentoniano proporcional (ASL138) NC 2203, 2204, 1350, (OBRIGATÓRIO SELECIONAR APOIO DE 1432, 1427, 1496, 1495, CABEÇA) (força deflexão: 100g) 1145	2205,00
ARO1289	<input type="checkbox"/> Suporte direito rebatível, side manual (ASL628)	○
ARO1288	<input type="checkbox"/> Suporte esquerdo rebatível, side manual (ASL628)	○
ARO1287	<input type="checkbox"/> Suporte dto rebatível eletricamente	1155,00
ARO1286	<input type="checkbox"/> Suporte esq. Rebatível eletricamente	1155,00
COMANDO DE CABEÇA ATOM		
ARO2230	<input type="checkbox"/> Comando de cabeça com sensores ultrasónicos de proximidade (ATOM, ASL104) com abas standard M3 NC 2233, 2257, 2240	5775,00
ARO2247	<input type="checkbox"/> Comando de cabeça com sensores ultrasónicos de proximidade (PROTON, ASL104P) com abas PROTON NC 2233, 2257, 2240	5880,00
COMANDO QUATRO SENSORES DE PROXIMIDADE		
ARO2257	<input type="checkbox"/> Comando quatro sensores de proximidade (ASL106)	6510,00
ARO2275	<input type="checkbox"/> Comando montagem central, rebatível para a dta na linha média (inclui tabuleiro em meia-lua ASL619, 36x18cm)	○
ARO2276	<input type="checkbox"/> Comando montagem central, rebatível para a esq na linha média (inclui tabuleiro em meia-lua ASL619, 36x18cm)	○
ACESSÓRIOS SEM FIOS PARA COMANDO DE CABEÇA ATOM		
ARO2249	<input type="checkbox"/> Recetor de switch triplo (ASL557-3) (Sub D plug)	472,50
ARO2250	<input type="checkbox"/> Emulador de rato sem fios (ASL558)	997,50
COMANDO MICRO DE EXTREMIDADES		
ARO2233	<input type="checkbox"/> Mini Joystick proporcional MEC (força deflexão: 18g)	3675,00
COMANDO HEAVY DUTY		
ARO2240	<input type="checkbox"/> Comando Heavy Duty proporcional ASL133 (força deflexão: 285g)	2089,50
COMANDO PEDIÁTRICO		
ARO2243	<input type="checkbox"/> Comando pediátrico proporcional (ASL132) (força deflexão: 90g), inclui módulo de input	2205,00
MONTAGEM DOS TABULEIROS/ COMANDOS		
ARO2235	<input type="checkbox"/> Tabuleiro montado à dta (ASL603, 10x15cm)	○
ARO2236	<input type="checkbox"/> Tabuleiro montado à esq (ASL603, 10x15cm)	○
ARO2213	<input type="checkbox"/> Montagem central, rebatível p/ dta na linha média NC 2310, 2311	○
ARO2214	<input type="checkbox"/> Montagem central, rebatível p/ esq na linha média NC 2310, 2311	○
ARO2241	<input type="checkbox"/> Montagem central, rebatível para a dta na linha média (incl tabuleiro ASL603, 10x15cm) NC 2310, 2311	630,00
ARO2242	<input type="checkbox"/> Montagem central, rebatível para a esq na linha média (incl tabuleiro ASL603, 10x15cm) NC 2310, 2311	630,00
COMANDO DE SOPRO		
ARO2255	<input type="checkbox"/> Comando de Cabeça e Sopro (ASL109), inclui módulo de input e switch de lábio (ASL301 LIP) (combina comando de sopro com movimentos da cabeça)	6825,00
ARO2256	<input type="checkbox"/> Comando de sopro (inclui kit de sopro, switch de lábio ASL301 LIP e módulo de input)	6825,00
LINX CAIXA DE FUNÇÕES 10 BOTÕES		
ARO2251	<input type="checkbox"/> Caixa de dez botões/switch DLX-SW10-A p/ acesso a funções elect assento (Inclui cabo / entrada "jack" para ligação ao modulo de potencia e cabo adicional para "mode switch")	540,75
ARO2217	<input type="checkbox"/> Suporte dto., montado para o utilizador	63,00
ARO2218	<input type="checkbox"/> Suporte esq., montado para o utilizador	63,00
ARO2226	<input type="checkbox"/> Montado para o acompanhante, nas carenagens traseiras	89,25
ARO2225	<input type="checkbox"/> Sem montagem	
ALAVANCA/ BOTÃO PARA CONTROLO DE BÁSCULA		
ARO2263	<input type="checkbox"/> Caixa para funções elétricas (4 alavanca)	262,50
ARO2264	<input type="checkbox"/> Caixa para funções elétricas (4 botões)	262,50
ARO2207	<input type="checkbox"/> Montagem à dta	○



2229



2230

2247



2233 + 2241



2240



2243

Código	Descrição	P.R.P. €				
ARO2208	<input type="checkbox"/> Montagem à esq	○				
ARO2225	<input type="checkbox"/> Sem montagem	○				
ACESSÓRIOS LINX						
ARO2253	<input type="checkbox"/> Entrada para carregador USB DLX-USB02-A NC 2701, 2702, 2703, 2704, 2705, 2706	○				
ARO2207	<input type="checkbox"/> Montagem à esq	○				
ARO2208	<input type="checkbox"/> Montagem à dta	○				
MÓDULO OUTPUT						
ARO2272	<input type="checkbox"/> Módulo Output LiNX (DLX-OUT500) (para controlo de dispositivos externos ex.: dispositivo de comunicação) NC 2203, 2204	682,50				
CONECTORES SWITCH (BUDDY BUTTON)						
ARO1685	<input type="checkbox"/> Vermelho	105,00				
ARO1686	<input type="checkbox"/> Amarelo	105,00				
ARO1687	<input type="checkbox"/> Verde	105,00				
ARO1690	<input type="checkbox"/> Azul	105,00				
EGG SWITCH						
ARO2254	<input type="checkbox"/> Egg switch, preto	115,50				
CONECTORES SWITCH (BOTÕES PIKO)						
ARO1711	<input type="checkbox"/> Vermelho	115,50				
ARO1712	<input type="checkbox"/> Amarelo	115,50				
ARO1713	<input type="checkbox"/> Verde	115,50				
ARO1714	<input type="checkbox"/> Laranja	115,50				
ARO1715	<input type="checkbox"/> Azul	115,50				
ARO1716	<input type="checkbox"/> Preto	115,50				
COMANDO PARAGEM DE EMERGÊNCIA						
ARO2258	<input type="checkbox"/> Comando paragem de emergência (ASL504)	750,00				
MANÍPULO DE JOYSTICK BODYPOINT						
ARO2721	<input type="checkbox"/> Manípulo de condução 3" em forma de U, Bodypoint PC101A	105,00				
ARO2722	<input type="checkbox"/> Manípulo de condução 4" em forma de U, Bodypoint PC102A	105,00				
ARO2723	<input type="checkbox"/> Manípulo de condução, arco palmar, Bodypoint PC107A	105,00				
ARO2724	<input type="checkbox"/> Manípulo de condução, forma de cogumelo, para comandos com pino 4.8mm (3/16"), Bodypoint PC110A	131,25				
Cor do chassis						
CORES						
ARO2601	Cinza SpaceStation	○	ARO2602	Azul Island	<input type="checkbox"/>	○
ARO2603	Lilás JellyBean	○	ARO2604	Verde Monster	<input type="checkbox"/>	○
ARO2605	Laranja Tangy	○	ARO2606	Branco	<input type="checkbox"/>	○
ARO2607	Vermelho RockStar	○	ARO2608	Preto Mate	<input type="checkbox"/>	○
ARO2609	Azul Invacare	○	ARO0228	Preto molhado	<input type="checkbox"/>	◆
COR DOS AROS DAS JANTES						
ARO2611	Cinza SpaceStation	○	ARO2612	Azul Island	<input type="checkbox"/>	○
ARO2613	Lilás JellyBean	○	ARO2614	Verde Monster	<input type="checkbox"/>	○
ARO2615	Laranja Tangy	○	ARO2616	Branco	<input type="checkbox"/>	○
ARO2617	Vermelho RockStar	○	ARO2618	Preto Mate	<input type="checkbox"/>	○
ARO2619	Azul Invacare	◆	ARO2620	Preto molhado	<input type="checkbox"/>	○
FORQUETAS						
ARO2631	<input type="checkbox"/> Forqueta única	○				
ARO2632	<input type="checkbox"/> Forqueta dupla	○				
Opções de performance						
RODAS DE TRAÇÃO						
ARO0704	<input type="checkbox"/> 14"x3" Pneumáticas, pneu preto	◆				
ARO0732	<input type="checkbox"/> 14"x3" Maciças, pneu preto anti-furo (injeção), 3,00-8	○				
ARO0733	<input type="checkbox"/> 14"x3" Maciças, com injeção de gel (mais macio)	○				
TIPO DE MOTOR						
ARO1284	<input type="checkbox"/> Durawatt 8 km/h, 4 polos	◆				
ARO1285	<input type="checkbox"/> Durawatt 10 km/h, 4 polos	○				
ARO1224	<input type="checkbox"/> Durawatt 12 km/h, 4 polos	472,50				
TIPO DE BATERIAS						
ARO1260	<input type="checkbox"/> 73,5 Ah	◆				
CARREGADOR DE BATERIAS						
ARO1343	<input type="checkbox"/> OptiCharge 8 A	◆				
ARO1313	<input type="checkbox"/> OptiCharge 10 A	367,50				



Manípulo em forma de U



Manípulo em forma de cogumelo



Manípulo em forma de arco palmar



1/ Essencial para quem controla a cadeira com comandos especiais. Mantenha a trajetória com máximo controlo.

Código	Descrição	P.R.P. €
Giroscópio		
G-TRAC		
ARO1215	<input type="checkbox"/> G-Trac	656,25
Opções		
KIT DE LUZES		
ARO1437	<input type="checkbox"/> Sistema de luzes LED	514,50
ARO1254	<input type="checkbox"/> Sem sistema de luzes	◆
KIT DE TRANSPORTE		
ARO1450	<input type="checkbox"/> Chassis preparado para aplicação DAHL - Docking Station (obrigatório selecionar apoio de cabeça)	
ARO1493	<input type="checkbox"/> 4 Pontos para transportar a cadeira sem utilizador	◆
ARO1494	<input type="checkbox"/> 4-pontos (para transportar utilizador sentado na cadeira, de acordo ISSO 7176-19:2001; obrigatório apoio de cabeça)	○
CINTO DE POSICIONAMENTO		
ARO2113	<input type="checkbox"/> Cinto auto-lock, montagem na calha NC 2701, 2702, 2703, 2704, 2705, 2706	◆
CINTOS PÉLVICOS BODYPONT		
ARO2701	<input type="checkbox"/> Cinto pélvico Evoflex, com fivela metálica tipo Rehab Latch e ajuste central, tam L (comprimento da faixa 620 mm)	131,25
ARO2702	<input type="checkbox"/> Cinto pélvico Evoflex, com fivela metálica tipo Rehab Latch e ajuste central, tam M (comprimento da faixa 460 mm)	131,25
ARO2703	<input type="checkbox"/> Cinto pélvico de 2 pontos, neoprene almofadados, com fivela metálica Push Button, ajuste central, tam L (comp. faixa 620 mm)	115,50
ARO2704	<input type="checkbox"/> Cinto pélvico de 2 pontos, neoprene almofadados, com fivela metálica Push Button, ajuste central, tam M (comp faixa 460 mm)	115,50
ARO2705	<input type="checkbox"/> Cinto pélvico de 2 pontos com fivela plástica Dual-Pull e ajuste bi-lateral, tam L (comp faixa 620 mm)	94,50
ARO2706	<input type="checkbox"/> Cinto pélvico de 2 pontos com fivela plástica Dual-Pull e ajuste bi-lateral, tam M (comp faixa 460 mm)	94,50
ESPELHO RETROVISOR		
ARO1415	<input type="checkbox"/> Espelho direito NC 2075	63,00
ARO1339	<input type="checkbox"/> Espelho esquerdo NC 2076	63,00
TABULEIRO		
ARO1404	<input type="checkbox"/> Tabuleiro rebatível à direita NC 1207, 1707, 2033, 2014, 2018	383,25
ARO1405	<input type="checkbox"/> Tabuleiro rebatível à esquerda NC 1208, 1708, 2033, 2014, 2018	383,25
ARO2310	<input type="checkbox"/> Meio tabuleiro rebatível à esquerda	299,25
ARO2311	<input type="checkbox"/> Meio tabuleiro rebatível à direita	299,25
SUPORTE VENTILADOR		
ARO2312	<input type="checkbox"/> Suporte Universal para Ventilador, baixo perfil NC 2053, 2054, 2055, 2056	sob consulta
ARO2314	<input type="checkbox"/> Suporte Trilogy para Ventilador, baixo perfil NC 2053, 2054, 2055, 2056	
ARO2315	<input type="checkbox"/> Suporte LTV - Easy Fit para Ventilador, baixo perfil NC 2053, 2054, 2055, 2056	
ARO2313	<input type="checkbox"/> Suporte de Botija de O2 NC 2053, 2054, 2055, 2056	
PREÇO TOTAL		



Cinto pélvico Evoflex



Fivela Push-Button

INVACARE PORTUGAL II, Lda
Rua da Estrada Velha, nº 949 - 4465-784 Leça do Balio - Portugal
Portugal@invacare.com - www.invacare.pt



Yes, you can.®

P.R.P.

Válido a partir de janeiro de 2022, Acresce IVA à taxa legal em vigor

**Invacare® TDX® SP2 NB
ULTRA LOW MAXX**



Código ISO 12 23 06: Cadeira de rodas elétrica de tração central com **Tecnologia Sure Step** para ultrapassar obstáculos mantendo a posição de assento estável e **Tecnologia Stability Lock** para máxima estabilidade na circulação em pisos irregulares. Unidade de assento **Ultra Low Maxx** com reclinção de encosto elétrica 90°-170° com sistema de compensação Extended Shear Reduction (ESR) e basculação de assento 0-50°. Base de tração estreita (NB) com largura total de 610mm, diâmetro de viragem de 1120mm (raio de viragem de 560mm). Motores de 4 polos de 340W e baterias de 50Ah. Eletrónica inteligente LiNX expansível com comando integrado com ecrã interativo por toque instalado com bluetooth e entrada para adaptação de switch.

Data:

Ortopedia:

Nome Utilizador:

Nº da Encomenda:

Pf marque o seu pedido com uma cruz Característica standard Sem acréscimo NC: Não compatível com opção XXX

Peso do utilizador = **kg.**

Código	Descrição	P.R.P. €
ARPO080	<input type="checkbox"/> TDX SP2 NB Ultra Low Max modelo básico	13597,50
ARU1300	<input type="checkbox"/> ESPECIAL (SOB CONSULTA DIRETA A INVACARE PORTUGAL)	<input type="checkbox"/>
MÁXIMA PERSONALIZAÇÃO		
	Config. Personalizadas	Medido desde:
A	Largura assento	Parte frontal plataforma de assento (canto esq ao canto dto)
B	Profundidade de assento	Parte frontal plataforma de assento até ao suporte do encosto (ponto mais baixo)
C	Encosto	Plataforma assento ao topo da carcaça do encosto
D	Altura ap. Braços esq	Plataforma assento ao topo do tubo
E	Altura ap. Braços dta	Plataforma assento ao topo do tubo
F	Altura assento	Plataforma assento até ao chão
G	Ap. Pernas central	Topo da plataforma de assento até ao topo do patim, paralelo ao apoio de pernas/ comprimento joelho-calc.
H	Ap. Pernas montado lateral esq.	Topo da plataforma de assento até ao topo do patim, paralelo ao apoio de pernas/ comprimento joelho-calc.
K	Ap. Pernas montado lateral dta	Topo da plataforma de assento até ao topo do patim, paralelo ao apoio de pernas/ comprimento joelho-calc.
Unidade de assento Ultra Low Maxx		
TIPO DE ASSENTO		
ARP2020	<input type="checkbox"/> Unidade de Assento Elétrica Ultra Low Maxx	<input checked="" type="checkbox"/>
LARGURA DE ASSENTO - AMPLITUDE REGULÁVEL		
ARP2021	<input type="checkbox"/> 405 a 505 mm (com incrementos de 25 mm)	NC 2030, 2031, 2032, 2033 <input checked="" type="checkbox"/>
ARP2003	<input type="checkbox"/> 480 a 555mm (com incrementos de 25 mm)	NC 2025, 2026, 2027, 2032, 2033 <input type="checkbox"/>
ARP2022	<input type="checkbox"/> 505 a 610 mm (com incrementos de 25 mm)	NC 2025, 2026, 2027, 2028, 2174, 2175 <input type="checkbox"/>



Os preços recomendados ao público das opções apenas são válidos quando encomendados junto da cadeira. Quando pedidos como acessórios consulte a sua Ortopedia.

Código	Descrição	P.R.P. €
PROFUNDIDADE DE ASSENTO REGULÁVEL		
ARP2008	<input type="checkbox"/> 405 a 505 mm (com incrementos de 25 mm) NC 2040, 2041, 2042	◆
ARP2024	<input type="checkbox"/> 480 a 580 mm NC 2034, 2035, 2036, 2037	○
A LARGURA DE ASSENTO PRE-DEFINIÇÃO DE FÁBRICA		
ARP2025	<input type="checkbox"/> 405 mm NC 2022, 2041, 2042, 0572, 0577, 0579, 0584, (2041/2042+2147), 2701, 2703, 2705	○
ARP2026	<input type="checkbox"/> 430 mm NC 2022, 2041, 2142, (2041+2042+2147), 2701, 2703, 2705	◆
ARP2027	<input type="checkbox"/> 455 mm NC 2022, (2041/2042+2147), (2041+2146), 2701, 2703, 2705	○
ARP2028	<input type="checkbox"/> 480 mm NC 2022, 2174, 2175, (2041/2042+2147), (2041+2146), 2702, 2704, 2706	○
ARP2029	<input type="checkbox"/> 505 mm NC 2174, 2175, (2041/2042+2147) ; (2037/2038/2039/2040+2145), 2702, 2704, 2706	○
ARP2030	<input type="checkbox"/> 530 mm NC 2021, , 2035, 2036, 2174, 2175, 1607, (2035/2036+2147), 2702, 2704, 2706	○
ARP2031	<input type="checkbox"/> 555 mm NC 2021, 2035, 2036, 2174, 2175, 1607, (2035/2036+2147), 2702, 2704, 2706	○
ARP2032	<input type="checkbox"/> 580 mm NC 2021, , 2035, 2036, 2174, 2175, 2147, 1607, 2702, 2704, 2706	○
ARP2033	<input type="checkbox"/> 610 mm NC 2021, 2035, 2036, 2174, 2175, 1404, 1405, 1607, 2147, 2702, 2704, 2706	○
B PROFUNDIDADE DE ASSENTO AJUSTÁVEL		
ARP2035	<input type="checkbox"/> 405 mm NC 2024, 2030, 2031, 2032, 2033, 2055, (2030/2031+2147); (2052/2053+2054/2055+0586), 2701, 2702, 2703, 2704, 2705, 2706	○
ARP2036	<input type="checkbox"/> 430 mm NC 2024, 2030, 2031, 2032, 2033, (2055+ap pernas montados lateralmente), (2030/2031+2147); (2052/2053+2054/2055+0586)	◆
ARP2037	<input type="checkbox"/> 455 mm NC 2024; (2029+2145)	○
ARP2038	<input type="checkbox"/> 480 mm NC (2029+2145)	○
ARP2039	<input type="checkbox"/> 505 mm NC 2023; (2029+2145)	○
ARP2040	<input type="checkbox"/> 530 mm NC 2008, (2029+2145)	○
ARP2041	<input type="checkbox"/> 555 mm NC2023, 2025, 2026, 2145, (2025/2026/2027/2028/2029+2147)	○
ARP2042	<input type="checkbox"/> 580 mm NC2023, 2025, 2026, 2145, (2025/2026/2027/2028/2029+2147)	○
ALMOFADA DE ASSENTO (Tamanhos de acordo com dimensão de assento)		
ARP2144	<input type="checkbox"/> Almofada MatrX Vi (tecido Mesh)	◆
ARP2145	<input type="checkbox"/> Flo-tech Lite (capa lisa macia, preta, 75 mm, até 127 kg) NC 2041, 2042,2030,2031,2032,2033,(2025/2026/2027/2028/2029/2040+2029)	○
ARP2146	<input type="checkbox"/> Flo-tech Contour (capa lisa macia preta, 100 mm, até 191 kg) NC 2042, (2041+2027/2028)	○
ARP2147	<input type="checkbox"/> Almofada MatrX Libra NC 2032, 2033, 2034, (2030/2031+2035/2036), (2025/2026/2027/2028/2029+2041/2042)	418,95
ARP2140	<input type="checkbox"/> Sem almofada de assento	○
TIPO DE ENCOSTO		
ARP2050	<input type="checkbox"/> High back, altura 410 mm NC 2073, 2074	◆
ARP2051	<input type="checkbox"/> High back, altura 460 mm NC 2070, 2071	○
ARP2174	<input type="checkbox"/> MatrX Posture Back, altura 410 mm NC 2028, 2029, 2030, 2031, 2032, 2033, 2022, 2072, 2073, 2074	○
ARP2175	<input type="checkbox"/> MatrX Posture Back, altura 510 mm NC 2028, 2029, 2030, 2031, 2032, 2033, 2022, 2070, 2071, 2072	○
ARP2177	<input type="checkbox"/> MatrX Elite TR, altura 510 mm NC 2070, 2071, 2072, 2073	○
ARP2178	<input type="checkbox"/> MatrX Elite E2 Profundo, altura 510 mm	○
	<input type="checkbox"/> Para mais opções de tipos de encostos MatrX e respetivas alturas, consulte Serviço a Clientes	
C OPÇÕES MONTAGEM (Importante para ajuste do mecanismo ESR)		
ARP2070	<input type="checkbox"/> 560 mm NC 2051, 2177, 2178, 2175	○
ARP2071	<input type="checkbox"/> 585 mm NC 2051, 2177, 2178, 2175	○
ARP2072	<input type="checkbox"/> 610 mm NC 2050, 2551, 2554, 2556, 2177, 2178, 2174, 2175	○
ARP2073	<input type="checkbox"/> 635 mm NC 2050, 2551, 2554, 2556, 2177, 2178, 2174, 2175	○
ARP2074	<input type="checkbox"/> 660 mm NC 2050, 2051, 2551, 2554, 2556, 2174	○



Os preços recomendados ao público das opções apenas são válidos quando encomendados junto da cadeira.
Quando pedidos como acessórios consulte a sua Ortopedia.

Código	Descrição	P.R.P. €
APOIOS DE BRAÇO		
ARP2095	<input type="checkbox"/> Cantilever rebatíveis e paralelos, reguláveis em largura, ângulo e altura (230-330 mm)	◆
ARP2096	<input type="checkbox"/> Cantilever rebatíveis e paralelos, reguláveis em largura, ângulo e altura (320-405 mm)	○
ARP2097	<input type="checkbox"/> Braço reclinável, estrutura em T, rebatível, ajustável em altura (230-330 mm)	○
ARP2098	<input type="checkbox"/> Braço reclinável, estrutura em T, rebatível, ajustável em altura (330-405 mm)	○
ARPO690	<input type="checkbox"/> Sem apoios de braço	○
ALMOFADA APOIO DE BRAÇO ESQUERDO		
ARP2012	<input type="checkbox"/> Almofada de espuma viscoelástica com capa Startex (255 mm)	○
ARP2013	<input type="checkbox"/> Almofada de espuma viscoelástica com capa Startex, longa (355 mm)	◆
ARP2014	<input type="checkbox"/> Apoio de braço Ergonómico côncavo NC 2316, 2317, 1404, 1405	341,25
ARP2015	<input type="checkbox"/> Sem almofada de apoio de braço	○
ALMOFADA APOIO DE BRAÇO DIREITO		
ARP2016	<input type="checkbox"/> Almofada de espuma viscoelástica com capa Startex (255 mm)	◆
ARP2017	<input type="checkbox"/> Almofada de espuma viscoelástica com capa Startex (355 mm)	○
ARP2018	<input type="checkbox"/> Apoio de braço Ergonómico côncavo NC 2318, 2319, 1404, 1405	341,25
ARP2019	<input type="checkbox"/> Sem almofada de apoio de braço	○
ACESSÓRIOS PARA ALMOFADA DE APOIO DE BRAÇO (apenas em combinação c/ ARP2014/18; montagem lado oposto ao comando)		
ARP2080	<input type="checkbox"/> Almofada plana p/ apoio da palma da mão esquerda	189,00
ARP2081	<input type="checkbox"/> Hardware p/ montar opções de almofada mão Otto Bock (EMO) esq.	94,50
ARP2083	<input type="checkbox"/> Almofada plana p/ apoio da palma da mão direita	189,00
ARP2084	<input type="checkbox"/> Hardware p/ montar opções de almofada mão Otto Bock (EMO) direita	94,50
ARP2082	<input type="checkbox"/> Hardware p/ suporte Multi-axial (MACES) p/ braço esquerdo (aumenta alt. em 43mm)	257,25
ARP2085	<input type="checkbox"/> Hardware p/ suporte Multi-axial (MACES) p/ braço direito (aumenta alt. em 43mm)	257,25
D AJUSTE DA ALTURA: APOIO DE BRAÇO ESQUERDO		
<input type="checkbox"/>	De fábrica	◆
<input type="checkbox"/>	Personalizado (definir)	○
	<input type="checkbox"/> 230mm <input type="checkbox"/> 240mm <input type="checkbox"/> 300mm <input type="checkbox"/> 360mm <input type="checkbox"/> 250mm <input type="checkbox"/> 310mm <input type="checkbox"/> 370mm <input type="checkbox"/> 260mm <input type="checkbox"/> 320mm <input type="checkbox"/> 380mm <input type="checkbox"/> 270mm <input type="checkbox"/> 330mm <input type="checkbox"/> 390mm <input type="checkbox"/> 280mm <input type="checkbox"/> 340mm <input type="checkbox"/> 405mm <input type="checkbox"/> 290mm <input type="checkbox"/> 350mm	
E AJUSTE DA ALTURA: APOIO DE BRAÇO DIREITO		
<input type="checkbox"/>	De fábrica	◆
<input type="checkbox"/>	Personalizado (definir)	○
	<input type="checkbox"/> 230mm <input type="checkbox"/> 240mm <input type="checkbox"/> 300mm <input type="checkbox"/> 360mm <input type="checkbox"/> 250mm <input type="checkbox"/> 310mm <input type="checkbox"/> 370mm <input type="checkbox"/> 260mm <input type="checkbox"/> 320mm <input type="checkbox"/> 380mm <input type="checkbox"/> 270mm <input type="checkbox"/> 330mm <input type="checkbox"/> 390mm <input type="checkbox"/> 280mm <input type="checkbox"/> 340mm <input type="checkbox"/> 405mm <input type="checkbox"/> 290mm <input type="checkbox"/> 350mm	
SUPORTE DE COTOVELOS		
	DIREITA	ESQUERDA
SUPORTE XS (110X83mm)	ARP2351 NC 2018 <input type="checkbox"/>	ARP2347 NC 2014 <input type="checkbox"/> 295,00
SUPORTE S (135X90mm)	ARP2352 NC 2018 <input type="checkbox"/>	ARP2348 NC 2014 <input type="checkbox"/> 295,00
SUPORTE M (145X95mm)	ARP2353 NC 2018 <input type="checkbox"/>	ARP2349 NC 2014 <input type="checkbox"/> 295,00
SUPORTE L (165X110mm)	ARP2354 NC 2018 <input type="checkbox"/>	ARP2350 NC 2014 <input type="checkbox"/> 295,00
MONTAGEM DO HARDWARE		
	DIREITA	ESQUERDA
VERTICAL 3" / HORIZONTAL 5"	ARP2371 <input type="checkbox"/>	ARP2361 <input type="checkbox"/> ○
VERTICAL 3" / HORIZONTAL 7"	ARP2372 <input type="checkbox"/>	ARP2362 <input type="checkbox"/> ○
VERTICAL 5" / HORIZONTAL 5"	ARP2373 <input type="checkbox"/>	ARP2363 <input type="checkbox"/> ○
VERTICAL 5" / HORIZONTAL 7"	ARP2374 <input type="checkbox"/>	ARP2364 <input type="checkbox"/> ○



Ap. Braço Cantilever



Ap. Braço Reclinável

Código	Descrição	P.R.P. €
SUPORTES DE ANCA		
ARP2184	<input type="checkbox"/> Suporte de anca esquerda, extração rápida, almofada 140x100 mm	NC 2701, 2702, 2703, 2704, 2705, 2706 220,50
ARP2114	<input type="checkbox"/> Suporte de anca esquerda, extração rápida, almofada 180x150 mm	NC 2701, 2702, 2703, 2704, 2705, 2706 220,50
ARP2186	<input type="checkbox"/> Suporte de anca esquerda, extração rápida, almofada 230x100 mm	NC 2701, 2702, 2703, 2704, 2705, 2706 220,50
ARP2188	<input type="checkbox"/> Suporte de anca esquerda, extração rápida, almofada 330x100 mm	NC 2701, 2702, 2703, 2704, 2705, 2706 220,50
ARP2185	<input type="checkbox"/> Suporte de anca direita, extração rápida, almofada 140x100 mm	NC 2701, 2702, 2703, 2704, 2705, 2706 220,50
ARP2115	<input type="checkbox"/> Suporte de anca direita, extração rápida, almofada 180x150 mm	NC 2701, 2702, 2703, 2704, 2705, 2706 220,50
ARP2187	<input type="checkbox"/> Suporte de anca direita, extração rápida, almofada 230x100 mm	NC 2701, 2702, 2703, 2704, 2705, 2706 220,50
ARP2189	<input type="checkbox"/> Suporte de anca direita, extração rápida, almofada 330x100 mm	NC 2701, 2702, 2703, 2704, 2705, 2706 220,50
HARDWARE PARA MONTAGEM DOS SUPORTES DE ANCA		
ARP2164	<input type="checkbox"/> Montagem para ajuste em altura 155mm	○
ARP2165	<input type="checkbox"/> Montagem para ajuste em altura 206mm	○
APOIO DE CABEÇA E SUPORTE DE MONTAGEM		
ARP2323	<input type="checkbox"/> Apoio de cabeça Elan Elipse, almofada conforto sup occipital 15cm com capa standard e hardware de montagem multiajustavel	○
ARP2324	<input type="checkbox"/> Apoio de cabeça Elan Elipse, almofada conforto sup occipital 25.5cm com capa standard e hardware de montagem	○
ARP2322	<input type="checkbox"/> Apoio de cabeça Elan Elipse, almofada conforto sup occipital 35.5cm com capa standard e hardware de montagem	○
ARP2325	<input type="checkbox"/> Apoio de cabeça Elan occipital e sub-occipital, almofada 23x18cm com capa standard e hardware de montagem	341,25
ARP2326	<input type="checkbox"/> Apoio de cabeça Elan occipital e sub-occipital, almofada 30.5x20cm com capa standard e hardware de montagem	341,25
ARP2327	<input type="checkbox"/> Apoio de cabeça Elan 4 pontos, almofada 28x25.5cm com capa standard e hardware de montagem	472,50
ARP1495	<input type="checkbox"/> Obrigatório se selecionar opção 2230 e 2247	○
APOIOS LATERAIS DE TRONCO (ESQUERDO E DIREITO)		
ARP2343	<input type="checkbox"/> Sup Lat Esq Maxx Stlye, extr rápida, tam almof 110x83 mm	NC 2178 262,50
ARP2345	<input type="checkbox"/> Sup Lat Esq Maxx Stlye, extr rápida, tam almof 110x83 mm	NC 2178 262,50
ARP2043	<input type="checkbox"/> Sup Lat Esq Maxx Stlye, extr rápida, tam almof 145x95 mm	262,50
ARP2045	<input type="checkbox"/> Sup Lat Esq Maxx Stlye, extr rápida, tam almof 165x110 mm	262,50
ARP2344	<input type="checkbox"/> Sup Direito Maxx Stlye, extr rápida, tam almof 110x83 mm	NC 2178 262,50
ARP2346	<input type="checkbox"/> Sup dDreito Maxx Stlye, extr rápida, tam almof 110x83 mm	NC 2178 262,50
ARP2044	<input type="checkbox"/> Sup Direito Maxx Stlye, extr rápida, tam almof 145x95 mm	262,50
ARP2046	<input type="checkbox"/> Sup Direito Maxx Stlye, extr rápida, tam almof 165x110 mm	262,50
ARP2049	<input type="checkbox"/> Suporte telescópico adicional, Maxx Style, par	152,25
Regulações da unidade de assento Ultra Low Maxx		
BASCULAÇÃO DE ASSENTO		
ARP2052	<input type="checkbox"/> Ultra Low Maxx CG Tilt 0 - 50°	◆
ARP2053	<input type="checkbox"/> Ultra Low Maxx CG Tilt 0 - 45°, com Elevador de Assento 300 mm	NC 0039, 2312, 2313, 2314, 2315 1.600,00
F DEFINIÇÃO DA ALTURA DO ASSENTO		
ARP0337	<input type="checkbox"/> 440mm	NC (2054/2055+0592) ◆
ARP0331	<input type="checkbox"/> 460mm	○
ARP0339	<input type="checkbox"/> 480 mm	NC 2053 ○
OPÇÕES DE MONTAGEM BASCULAÇÃO DO ASSENTO		
ARP2057	<input type="checkbox"/> Ultra Low Maxx Basculação montagem standard	Combinável com todas as opções de apoios de pernas ◆
ARP2054	<input type="checkbox"/> Ultra Low Maxx CG Basculação anterior fixa - Anterior Assist 5° - reduz basculação posterior em 5°	NC 2312, 2313, 2314, 2315, (0337+0592) 300,00
ARP2055	<input type="checkbox"/> Ultra Low Maxx CG Basculação anterior fixa - Anterior Assist 10° - reduz basculação posterior em 10°	NC 2034, 2035, 2312, 2313, 2314, 2315, (0337+0592), (2036 + ap pernas montados lateralmente) 375,00



Código	Descrição	P.R.P. €																		
ARP2056	<input type="checkbox"/> Ultra Low Maxx CG Pré-Basculação posterior 5° - aumenta basculação posterior em 5°; aumenta altura assento-chão dianteira em 6cm	NC 2312, 2313, 2314, 2315, 0592 Combinável com todas as opções de apoios de pernas 300,00																		
RECLINAÇÃO DE ENCOSTO COM ESR (Extended Shear Reduction)																				
ARP2060	<input type="checkbox"/> Reclinação Elétrica 90 a 170° com sistema de compensação ESR	◆																		
ARP2063	<input type="checkbox"/> Reclinação Elétrica, 8° Proclive, 82° a 162°	○																		
ARP2066	<input type="checkbox"/> Reclinação Elétrica, 30° Proclive, 60° a 140°	393,75																		
Apoio de pernas para assento Ultra Low Maxx																				
APOIO DE PERNAS CENTRAL (INCLUI ALMOFADA APOIO DE GEMEOS)																				
ARPO586	<input type="checkbox"/> Apoio de perna, central, ajustável em ângulo manual, ajust. 310-410 mm	NC (2052/2053+2054/2055+2035/2036) ○																		
ARPO589	<input type="checkbox"/> Ap. perna, central eléctrico LNX, com sist. compensação, Power Centre Mount para Ultra Low Max; ajust. 340-410 mm	NC 2263, 2264 1653,75																		
ARP592	<input type="checkbox"/> Ap. Perna central eléctrico LNX, com compensação, com elevador de patim (desce até ao chão), inclui almof. Apoio gemeos; comprimento 380-419 mm (Seleção do comp. depende da altura assento-chão). Apenas como fabrico especial, requer personalização.	NC 0583, 0559, 0516, 0517, , 2056, (0337+2054/2055); 2263, 2264, 2365, 2366 2730,00																		
TIPO DE PATIM																				
ARP2365	<input type="checkbox"/> Patins ajustáveis em ângulo e largura (190mm comprimento)	NC 0592 ○																		
ARPO559	<input type="checkbox"/> Patins ajustáveis em ângulo e largura (240mm comprimento)	NC 0592 ◆																		
ARPO516	<input type="checkbox"/> Patins ajustáveis em ângulo e largura (290mm comprimento)	NC 0592 ○																		
ARP2366	<input type="checkbox"/> Plataforma ajustável em ângulo S (215 mm largura)	NC 0592 262,50																		
ARPO517	<input type="checkbox"/> Plataforma ajustável em ângulo (240mm comprimento, 305 mm largura)	NC 0592 262,50																		
G AJUSTE ALTURA: APOIO DE PERNAS CENTRAL, opções 0586 & 0589																				
<input type="checkbox"/>	De fábrica	◆																		
<input type="checkbox"/>	Personalizado (definir)	○																		
	<table border="1"> <tr> <td><input type="checkbox"/></td> <td>310mm</td> <td><input type="checkbox"/></td> <td>355mm</td> <td><input type="checkbox"/></td> <td>325mm</td> </tr> <tr> <td><input type="checkbox"/></td> <td>364mm</td> <td><input type="checkbox"/></td> <td>410mm</td> <td><input type="checkbox"/></td> <td>335mm</td> </tr> <tr> <td><input type="checkbox"/></td> <td>375mm</td> <td><input type="checkbox"/></td> <td>345mm</td> <td><input type="checkbox"/></td> <td>385mm</td> </tr> </table>	<input type="checkbox"/>	310mm	<input type="checkbox"/>	355mm	<input type="checkbox"/>	325mm	<input type="checkbox"/>	364mm	<input type="checkbox"/>	410mm	<input type="checkbox"/>	335mm	<input type="checkbox"/>	375mm	<input type="checkbox"/>	345mm	<input type="checkbox"/>	385mm	
<input type="checkbox"/>	310mm	<input type="checkbox"/>	355mm	<input type="checkbox"/>	325mm															
<input type="checkbox"/>	364mm	<input type="checkbox"/>	410mm	<input type="checkbox"/>	335mm															
<input type="checkbox"/>	375mm	<input type="checkbox"/>	345mm	<input type="checkbox"/>	385mm															
G AJUSTE ALTURA: APOIO DE PERNAS CENTRAL COM ELEVADOR ELETRICO DE PATIM																				
<input type="checkbox"/>	Personalizado:	○																		
	NOTA: medir cuidadosamente e considerar a altura da almofada; o fabrico especial é personalizado e não permitirá qualquer alteração posterior.																			
	<table border="1"> <tr> <td><input type="checkbox"/></td> <td>380mm</td> <td><input type="checkbox"/></td> <td>406mm</td> </tr> <tr> <td><input type="checkbox"/></td> <td>393mm</td> <td><input type="checkbox"/></td> <td>419mm</td> </tr> </table>	<input type="checkbox"/>	380mm	<input type="checkbox"/>	406mm	<input type="checkbox"/>	393mm	<input type="checkbox"/>	419mm											
<input type="checkbox"/>	380mm	<input type="checkbox"/>	406mm																	
<input type="checkbox"/>	393mm	<input type="checkbox"/>	419mm																	
APOIO DE PERNAS VARI MONTAGEM LATERAL (ESQUERDO)																				
ARPO537	<input type="checkbox"/> Vari A	◆																		
ARPO538	<input type="checkbox"/> ADM 0°-80°	○																		
ARPO539	<input type="checkbox"/> ADE 0°-80°	2263, 2264 393,75																		
ARPO572	<input type="checkbox"/> Ap perna elevat. manual reforçado Pivot Plus	NC 0509,2025 645,75																		
ARPO577	<input type="checkbox"/> Ap perna elevat. eléctrico reforçado Pivot Plus	NC 0509, 2025 1155,00																		
APOIO DE PERNAS VARI MONTAGEM LATERAL (DIREITO)																				
ARPO547	<input type="checkbox"/> Vari A	◆																		
ARPO548	<input type="checkbox"/> ADM 0°-80°	○																		
ARPO549	<input type="checkbox"/> ADE 0°-80°	2263, 2264 393,75																		
ARPO579	<input type="checkbox"/> Ap perna eleva manual reforçado com manipulo Pivot Plus	NC 0506,2025 645,75																		
ARPO584	<input type="checkbox"/> Ap perna eleva motor reforçado com manipulo Pivot Plus	NC 0506, 2025 1155,00																		
TIPO DE PATIM REGULÁVEL (ESQUERDA)																				
ARPO509	<input type="checkbox"/> Regulável em ângulo	NC 0572, 0577 ◆																		
ARPO511	<input type="checkbox"/> Regulável em ângulo e profundidade	131,25																		
TIPO DE PATIM REGULÁVEL (DIREITO)																				



Ap. Pernas Central Elétrico LNX

Código	Descrição	P.R.P. €																																				
ARPO506	<input type="checkbox"/> Regulável em ângulo NC 0579, 0584	◆																																				
ARPO508	<input type="checkbox"/> Regulável em ângulo e profundidade	131,25																																				
H AJUSTE DA ALTURA: APOIO DE PERNAS VARI ESQUERDO																																						
	<input type="checkbox"/> De fábrica	◆																																				
	<input type="checkbox"/> Personalizado (definir)	○																																				
	<table border="1"> <tr> <td><input type="checkbox"/></td> <td>270mm</td> <td><input type="checkbox"/></td> <td>330mm</td> <td><input type="checkbox"/></td> <td>390mm</td> </tr> <tr> <td><input type="checkbox"/></td> <td>280mm</td> <td><input type="checkbox"/></td> <td>340mm</td> <td><input type="checkbox"/></td> <td>400mm</td> </tr> <tr> <td><input type="checkbox"/></td> <td>290mm</td> <td><input type="checkbox"/></td> <td>350mm</td> <td><input type="checkbox"/></td> <td>410mm</td> </tr> <tr> <td><input type="checkbox"/></td> <td>300mm</td> <td><input type="checkbox"/></td> <td>360mm</td> <td><input type="checkbox"/></td> <td>420mm</td> </tr> <tr> <td><input type="checkbox"/></td> <td>310mm</td> <td><input type="checkbox"/></td> <td>370mm</td> <td><input type="checkbox"/></td> <td>430mm</td> </tr> <tr> <td><input type="checkbox"/></td> <td>320mm</td> <td><input type="checkbox"/></td> <td>380mm</td> <td></td> <td></td> </tr> </table>	<input type="checkbox"/>	270mm	<input type="checkbox"/>	330mm	<input type="checkbox"/>	390mm	<input type="checkbox"/>	280mm	<input type="checkbox"/>	340mm	<input type="checkbox"/>	400mm	<input type="checkbox"/>	290mm	<input type="checkbox"/>	350mm	<input type="checkbox"/>	410mm	<input type="checkbox"/>	300mm	<input type="checkbox"/>	360mm	<input type="checkbox"/>	420mm	<input type="checkbox"/>	310mm	<input type="checkbox"/>	370mm	<input type="checkbox"/>	430mm	<input type="checkbox"/>	320mm	<input type="checkbox"/>	380mm			
<input type="checkbox"/>	270mm	<input type="checkbox"/>	330mm	<input type="checkbox"/>	390mm																																	
<input type="checkbox"/>	280mm	<input type="checkbox"/>	340mm	<input type="checkbox"/>	400mm																																	
<input type="checkbox"/>	290mm	<input type="checkbox"/>	350mm	<input type="checkbox"/>	410mm																																	
<input type="checkbox"/>	300mm	<input type="checkbox"/>	360mm	<input type="checkbox"/>	420mm																																	
<input type="checkbox"/>	310mm	<input type="checkbox"/>	370mm	<input type="checkbox"/>	430mm																																	
<input type="checkbox"/>	320mm	<input type="checkbox"/>	380mm																																			
K AJUSTE DA ALTURA: APOIO DE PERNAS VARI DIREITO																																						
	<input type="checkbox"/> De fábrica	◆																																				
	<input type="checkbox"/> Personalizado (definir)	○																																				
	<table border="1"> <tr> <td><input type="checkbox"/></td> <td>270mm</td> <td><input type="checkbox"/></td> <td>330mm</td> <td><input type="checkbox"/></td> <td>390mm</td> </tr> <tr> <td><input type="checkbox"/></td> <td>280mm</td> <td><input type="checkbox"/></td> <td>340mm</td> <td><input type="checkbox"/></td> <td>400mm</td> </tr> <tr> <td><input type="checkbox"/></td> <td>290mm</td> <td><input type="checkbox"/></td> <td>350mm</td> <td><input type="checkbox"/></td> <td>410mm</td> </tr> <tr> <td><input type="checkbox"/></td> <td>300mm</td> <td><input type="checkbox"/></td> <td>360mm</td> <td><input type="checkbox"/></td> <td>420mm</td> </tr> <tr> <td><input type="checkbox"/></td> <td>310mm</td> <td><input type="checkbox"/></td> <td>370mm</td> <td><input type="checkbox"/></td> <td>430mm</td> </tr> <tr> <td><input type="checkbox"/></td> <td>320mm</td> <td><input type="checkbox"/></td> <td>380mm</td> <td></td> <td></td> </tr> </table>	<input type="checkbox"/>	270mm	<input type="checkbox"/>	330mm	<input type="checkbox"/>	390mm	<input type="checkbox"/>	280mm	<input type="checkbox"/>	340mm	<input type="checkbox"/>	400mm	<input type="checkbox"/>	290mm	<input type="checkbox"/>	350mm	<input type="checkbox"/>	410mm	<input type="checkbox"/>	300mm	<input type="checkbox"/>	360mm	<input type="checkbox"/>	420mm	<input type="checkbox"/>	310mm	<input type="checkbox"/>	370mm	<input type="checkbox"/>	430mm	<input type="checkbox"/>	320mm	<input type="checkbox"/>	380mm			
<input type="checkbox"/>	270mm	<input type="checkbox"/>	330mm	<input type="checkbox"/>	390mm																																	
<input type="checkbox"/>	280mm	<input type="checkbox"/>	340mm	<input type="checkbox"/>	400mm																																	
<input type="checkbox"/>	290mm	<input type="checkbox"/>	350mm	<input type="checkbox"/>	410mm																																	
<input type="checkbox"/>	300mm	<input type="checkbox"/>	360mm	<input type="checkbox"/>	420mm																																	
<input type="checkbox"/>	310mm	<input type="checkbox"/>	370mm	<input type="checkbox"/>	430mm																																	
<input type="checkbox"/>	320mm	<input type="checkbox"/>	380mm																																			
Tipo de Comando e Electrónica LiNX																																						
COMANDO LiNX + TIPO DE SUPORTE																																						
ARP2203	<input type="checkbox"/> Comando LiNX - DLX-REM211: 3 perfis de condução e funções elétricas NC 1437, 2231, 2232, 2229, 2233, 2230, 2247, 2257, 2240, 2243, 2255, 2256, 2270, 2272	○																																				
ARP2204	<input type="checkbox"/> Comando LiNX - DLX-REM216: 3 perfis de condução, funções elétricas e Kit de Luzes (apenas possível de seleccionar em combinação c/ ASA1437) NC 2231, 2232, 2229, 2233, 2230, 2247, 2257, 2240, 2243, 2271, 2255, 2256, 2270, 2272	○																																				
ARP2205	<input type="checkbox"/> Comando LiNX Rehab DLX-REM400 com ecrã touch e joystick std, bluetooth integrado e entradas jack p/switch	◆																																				
ARP2206	<input type="checkbox"/> Comando LiNX Rehab DLX- REM500 com ecrã touch sem joystick - comando de suporte a comandos especiais (bluetooth integrado e entradas jack p/ switch Nota: Escolher hardware de montagem NC 2270	1312,50																																				
OPÇÃO DE SWITCH LATERAL PARA COMANDO REM 400																																						
ARP2270	<input type="checkbox"/> 2 Switch laterais para facilitar acesso a on/off e regulação de velocidade	126,00																																				
POSIÇÃO DE MONTAGEM DO COMANDO																																						
ARP1207	<input type="checkbox"/> Suporte standard dto. NC 1404, 2311	○																																				
ARP1208	<input type="checkbox"/> Suporte standard esq. NC 1405, 2310	○																																				
ARP1707	<input type="checkbox"/> Suporte rebatível dto. NC 1404, 2311	◆																																				
ARP1708	<input type="checkbox"/> Suporte rebatível esq. NC 1405, 2310	○																																				
ARP2075	<input type="checkbox"/> Suporte rebatível, ajust em altura e largura, mont. à dta p/ utilizador NC 1415	262,50																																				
ARP2076	<input type="checkbox"/> Suporte rebatível, ajust em altura e largura, mont. à esq. p/ utilizador NC 1339	262,50																																				
ARP2227	<input type="checkbox"/> Comando LiNX selecionado instalado na posição de acompanhante à direita NC 2219, 1221	126,00																																				
ARP2228	<input type="checkbox"/> Comando LiNX selecionado instalado na posição de acompanhante à esquerda NC 2219, 1222	126,00																																				
SUPORTE PARA DISPLAY LiNX REM500																																						
ARP2209	<input type="checkbox"/> Suporte rebatível para a direita, multi-ajustável NC (2251+2217), 1404, 2311	○																																				
ARP2210	<input type="checkbox"/> Suporte rebatível para a esquerda, multi-ajustável NC (2251+2218), 1405, 2310	○																																				
ARP2213	<input type="checkbox"/> Montagem central, rebatível para a dta. (linha média) NC (2251+2217), 1404, 1405, 2310, 2311	630,00																																				
ARP2214	<input type="checkbox"/> Montagem central, rebatível para a esq. (linha média) NC (2251+2218), 1404, 1405, 2310, 2311	630,00																																				
COMANDO DUPLO LiNX + TIPO DE SUPORTE (utilizador + acompanhante)																																						
ARP2219	<input type="checkbox"/> Comando duplo compacto LiNX (DLX-ACU200) NC 1221, 1222, (2227/ 2228+2203/ 2204/2205)	777,00																																				

LiNX®



REM211



REM400



2209/10

Código	Descrição	P.R.P. €
ARP2245	<input type="checkbox"/> Comando de acompanhante intuitivo IDC NC 1207, 1208, 2069	1470,00
ARP1207	<input type="checkbox"/> Suporte standard dto. NC 2245	○
ARP1208	<input type="checkbox"/> Suporte standard esq. NC 2245	○
ARP1221	<input type="checkbox"/> Suporte direito, rebatível NC 2219, 2227	○
ARP1222	<input type="checkbox"/> Suporte esquerdo, rebatível NC 2219, 2227	○
LINX - COMANDOS COMPACTOS & SUPORTES (Requer o REM400/500 como comando principal)		
ARP2231	<input type="checkbox"/> Comando compacto proporcional DLX-CR400	630,00
ARP2232	<input type="checkbox"/> Comando compacto proporcional (pouca força para operar) DLX-CR400LF	892,50
ARP2207	<input type="checkbox"/> Montagem à dta.	○
ARP2208	<input type="checkbox"/> Montagem à esq.	○
ARP2213	<input type="checkbox"/> Montagem central, rebatível para a dta. (linha média)	630,00
ARP2214	<input type="checkbox"/> Montagem central, rebatível para a esq. (linha média)	630,00
COMANDOS ALTERNATIVOS & ENTRADAS & SUPORTES (Requer o comando rehab como principal)		
COMANDO MENTONIANO & SUPORTES		
ARP2229	<input type="checkbox"/> Comando mentoniano proporcional (ASL138) (OBRIGATORIO SELCIONAR APOIO DE CABEÇA) NC 2203, 2204, 1350, 1432, 1427, 1496, 1495, 1145	2205,00
ARP1289	<input type="checkbox"/> Suporte direito rebatível (ASL628)	○
ARP1288	<input type="checkbox"/> Suporte esquerdo rebatível (ASL628)	○
ARX1287	<input type="checkbox"/> Suporte dto rebatível eletricamente	1155,00
ARX1286	<input type="checkbox"/> Suporte esq. Rebatível eletricamente	1155,00
COMANDO DE CABEÇA ATOM		
ARP2230	<input type="checkbox"/> Comando de cabeça com sensores ultrasónicos de proximidade (ATOM, ASL104) com abas standard M3 NC 2233, 2257, 2240	5775,00
ARP2247	<input type="checkbox"/> Comando de cabeça com sensores ultrasónicos de proximidade (PROTON, ASL104P) com abas PROTON NC 2233, 2257, 2240	5880,00
COMANDO QUATRO SENSORES DE PROXIMIDADE		
ARP2257	<input type="checkbox"/> Comando quatro sensores de proximidade (ASL106) NC 2233, 2240	6510,00
ARP2275	<input type="checkbox"/> Comando montagem central, rebatível para a dta na linha média (inclui tabuleiro em meia-lua ASL619, 36x18cm) NC (2251+2217), 1404, 1405, 2310, 2311	○
ARP2276	<input type="checkbox"/> Comando montagem central, rebatível para a esq na linha média (inclui tabuleiro em meia-lua ASL619, 36x18cm) NC (2251+2218), 1404, 1405, 2310, 2311	○
ACESSÓRIOS SEM FIOS PARA COMANDO DE CABEÇA ATOM		
ARP2249	<input type="checkbox"/> Recetor de switch triplo (ASL557-3) (Sub D plug)	472,50
ARP2250	<input type="checkbox"/> Emulador de rato sem fios (ASL558)	997,50
COMANDO MICRO DE EXTREMIDADES		
ARP2233	<input type="checkbox"/> Joystick proporcional MEC NC 2240	3675,00
COMANDO HEAVY DUTY		
ARP2240	<input type="checkbox"/> Comando Heavy Duty proporcional ASL133	2089,50
COMANDO PEDIÁTRICO		
ARP2243	<input type="checkbox"/> Comando pediátrico proporcional (ASL132), inclui módulo de input	2205,00
MONTAGEM DOS TABULEIROS/ COMANDOS (EM COMBINAÇÃO COM COMANDOS)		
ARP2235	<input type="checkbox"/> Tabuleiro montado à dta (ASL603, 10x15cm)	○
ARP2236	<input type="checkbox"/> Tabuleiro montado à esq (ASL603, 10x15cm)	○
ARP2213	<input type="checkbox"/> Montagem central, rebatível p/ dta na linha média	○
ARP2214	<input type="checkbox"/> Montagem central, rebatível p/ esq na linha média	○
ARP2241	<input type="checkbox"/> Montagem central, rebatível para a dta na linha média (incl tabuleiro ASL603, 10x15cm)	630,00
ARP2242	<input type="checkbox"/> Montagem central, rebatível para a esq na linha média (incl tabuleiro ASL603, 10x15cm)	630,00
COMANDO DE SOPRO		
ARP2255	<input type="checkbox"/> Comando de sopro (ASL109), inclui módulo de input e switch de lábio (ASL301 LIP) (combina comando de sopro com movimentos da cabeça)	6825,00
ARP2256	<input type="checkbox"/> Comando de sopro (inclui kit de sopro, switch de lábio ASL301 LIP e módulo de input)	6825,00
LINX CAIXA DE FUNÇÕES 10 BOTÕES		
ARP2251	<input type="checkbox"/> Caixa de dez botões/switch DLX-SW10-A p/ acesso a funções elect assento (Inclui cabo / entrada "jack" para ligação ao modulo de potencia e cabo adicional para "mode switch")	540,75
ARP2217	<input type="checkbox"/> Suporte dto., montado para o utilizador	63,00
ARP2218	<input type="checkbox"/> Suporte esq., montado para o utilizador	63,00
ARP2226	<input type="checkbox"/> Montado para o acompanhante, nas carenagens traseiras	89,25



2229



2230

2247



2233 + 2241



2240



2243

Código	Descrição	P.R.P. €				
ARP2225	<input type="checkbox"/> Sem montagem					
ALAVANCA/ BOTÃO PARA CONTROLO DE BÁSCULA						
ARP2263	<input type="checkbox"/> Caixa para funções elétricas (4 alavanca)	262,50				
ARP2264	<input type="checkbox"/> Caixa para funções elétricas (4 botões)	262,50				
ARP2207	<input type="checkbox"/> Montagem à dta	○				
ARP2208	<input type="checkbox"/> Montagem à esq	○				
ARP2225	<input type="checkbox"/> Sem montagem	○				
ACESSÓRIOS LiNX						
ARP2253	<input type="checkbox"/> Entrada para carregador USB DLX-USB02-A	○				
ARP2207	<input type="checkbox"/> Montagem à esq	○				
ARP2208	<input type="checkbox"/> Montagem à dta	○				
MÓDULO OUTPUT						
ARP2272	<input type="checkbox"/> Módulo Output LiNX (DLX-OUT500) (para controlo de dispositivos externos ex.: NC 2203, 2204 dispositivo de comunicação)	682,50				
CONECTORES SWITCH (BUDDY BUTTON) (para ligação no comando REM 400 ou 500)						
ARP1685	<input type="checkbox"/> Vermelho	105,00				
ARP1686	<input type="checkbox"/> Amarelo	105,00				
ARP1687	<input type="checkbox"/> Verde	105,00				
ARP1690	<input type="checkbox"/> Azul	105,00				
EGG SWITCH (para ligação no comando REM 400 ou 500)						
ARP2254	<input type="checkbox"/> Egg switch, preto	115,50				
CONECTORES SWITCH (BOTÕES PIKO) (para ligação no comando REM 400 ou 500)						
ARP1711	<input type="checkbox"/> Vermelho	115,50				
ARP1712	<input type="checkbox"/> Amarelo	115,50				
ARP1713	<input type="checkbox"/> Verde	115,50				
ARP1714	<input type="checkbox"/> Laranja	115,50				
ARP1715	<input type="checkbox"/> Azul	115,50				
ARP1716	<input type="checkbox"/> Preto	115,50				
COMANDO PARAGEM DE EMERGÊNCIA						
ARP2258	<input type="checkbox"/> Comando paragem de emergência (ASL504)	787,50				
MANÍPULO DE JOYSTICK BODYPOINT						
ARP2721	<input type="checkbox"/> Manípulo de condução 3" em forma de U, Bodypoint PC101A	105,00				
ARP2722	<input type="checkbox"/> Manípulo de condução 4" em forma de U, Bodypoint PC102A	105,00				
ARP2723	<input type="checkbox"/> Manípulo de condução, arco palmar, Bodypoint PC107A	105,00				
ARP2724	<input type="checkbox"/> Manípulo de condução, forma de cogumelo, para comandos com pino 4.8mm (3/16"), Bodypoint PC110A	131,25				
Cor do chassis						
CORES						
ARP2601	Cinza SpaceStation	○	ARP2602	Azul Island	<input type="checkbox"/>	○
ARP2603	Lilás JellyBean	○	ARP2604	Verde Monster	<input type="checkbox"/>	○
ARP2605	Laranja Tangy	○	ARP2606	Branco	<input type="checkbox"/>	○
ARP2607	Vermelho RockStar	○	ARP2608	Preto Mate	<input type="checkbox"/>	○
ARP2609	Azul Invacare	○	ARP0228	Preto molhado	<input type="checkbox"/>	◆
COR DOS ARPS DAS JANTES						
ARP2611	Cinza SpaceStation	○	ARP2612	Azul Island	<input type="checkbox"/>	○
ARP2613	Lilás JellyBean	○	ARP2614	Verde Monster	<input type="checkbox"/>	○
ARP2615	Laranja Tangy	○	ARP2616	Branco	<input type="checkbox"/>	○
ARP2617	Vermelho RockStar	○	ARP2618	Preto Mate	<input type="checkbox"/>	○
ARP2619	Azul Invacare	◆	ARP2620	Preto molhado	<input type="checkbox"/>	○
FORQUETAS						
ARP2631	<input type="checkbox"/> Forqueta única					◆
ARP2632	<input type="checkbox"/> Forqueta dupla					○
Opções de performance						
RODAS DE TRAÇÃO						
ARP0704	<input type="checkbox"/> 14"x3" Pneumáticas, pneu preto					◆
ARP0732	<input type="checkbox"/> 14"x3" Maciças, pneu preto anti-furo (injeção), 3,00-8					○
ARP0733	<input type="checkbox"/> 14"x3" Maciças, com injeção de gel (mais macio)					○
TIPO DE MOTOR						
ARP1282	<input type="checkbox"/> Durawatt 6 km/h, 4 polos					◆
ARP1283	<input type="checkbox"/> Durawatt 10 km/h					○
TIPO DE BATERIAS						



Manípulo em forma de U



Manípulo em forma de cogumelo



Manípulo em forma de arco palmar

Código	Descrição	P.R.P. €
ARP1257	<input type="checkbox"/> 50 Ah Gel	◆
CARREGADOR DE BATERIAS		
ARP1343	<input type="checkbox"/> OptiCharge 8 A	◆
ARP1313	<input type="checkbox"/> OptiCharge 10 A	367,50
Girosópio		
G-TRAC		
ARP1215	<input type="checkbox"/> G-Trac	656,25
Opções		
KIT DE LUZES		
ARP1437	<input type="checkbox"/> Sistema de luzes LED	514,50
ARP1254	<input type="checkbox"/> Sem sistema de luzes	◆
KIT DE TRANSPORTE		
ARP1493	<input type="checkbox"/> 4 Pontos para transportar a cadeira sem utilizador	◆
ARP1494	<input type="checkbox"/> 4-pontos (para transportar utilizador sentado na cadeira, de acordo ISO 7176-19:2001; obrigatório apoio de cabeça)	○
CINTO DE POSICIONAMENTO		
ARP2113	<input type="checkbox"/> Cinto auto-lock, montagem na calha NC 2701, 2702, 2703, 2704, 2705, 2706	◆
CINTOS PÉLVICOS BODYPONT		
ARP2701	<input type="checkbox"/> Cinto pélvico Evoflex, com fivela metálica tipo Rehab Latch e ajuste central, tam L (comprimento da faixa 620 mm)	131,25
ARP2702	<input type="checkbox"/> Cinto pélvico Evoflex, com fivela metálica tipo Rehab Latch e ajuste central, tam M (comprimento da faixa 460 mm)	131,25
ARP2703	<input type="checkbox"/> Cinto pélvico de 2 pontos, neoprene almofadados, com fivela metálica Push Button, ajuste central, tam L (comp. faixa 620 mm)	115,50
ARP2704	<input type="checkbox"/> Cinto pélvico de 2 pontos, neoprene almofadados, com fivela metálica Push Button, ajuste central, tam M (comp faixa 460 mm)	115,50
ARP2705	<input type="checkbox"/> Cinto pélvico de 2 pontos com fivela plástica Dual-Pull e ajuste bilateral, tam L (comp faixa 620 mm)	94,50
ARP2706	<input type="checkbox"/> Cinto pélvico de 2 pontos com fivela plástica Dual-Pull e ajuste bilateral, tam M (comp faixa 460 mm)	94,50
ESPELHO RETROVISOR		
ARP1415	<input type="checkbox"/> Espelho direito	63,00
ARP1339	<input type="checkbox"/> Espelho esquerdo NC 2076	63,00
TABULEIRO		
ARP1404	<input type="checkbox"/> Tabuleiro rebatível à direita NC 1207, 1707, 2033	383,25
ARP1405	<input type="checkbox"/> Tabuleiro rebatível à esquerda NC 1208, 1708, 2033	383,25
ARP2310	<input type="checkbox"/> Meio tabuleiro rebatível à esquerda	299,25
ARP2311	<input type="checkbox"/> Meio tabuleiro rebatível à direita	299,25
SUPORTE VENTILADOR		
ARP2312	<input type="checkbox"/> Suporte Universal para Ventilador, baixo perfil NC 2053, 2054, 2055, 2056	sob consulta
ARP2314	<input type="checkbox"/> Suporte Trilogy para Ventilador, baixo perfil NC 2053, 2054, 2055, 2056	
ARP2315	<input type="checkbox"/> Suporte LTV - Easy Fit para Ventilador, baixo perfil NC 2053, 2054, 2055, 2056	
ARP2313	<input type="checkbox"/> Suporte de Botija de O2 NC 2053, 2054, 2055, 2056	
PREÇO TOTAL		



1/ Essencial para quem controla a cadeira com comandos especiais. Mantenha a trajectória com máximo controlo.



Cinto pélvico Evoflex



Fivela Push-Button

INVACARE PORTUGAL II, Lda

Rua da Estrada Velha, nº 949 - 4465-784 Leça do Balio - Portugal
 Portugal@invacare.com - www.invacare.pt



Yes, you can.®

P.R.P.

Válido a partir de janeiro de 2022, Acresce IVA à taxa legal em vigor

Invacare® TDX® SP2

LINX®



Código ISO 12 23 06: Cadeira de rodas elétrica de tração central com **Tecnologia Sure Step** para ultrapassar obstáculos mantendo a posição de assento estável e **Tecnologia e Stability Lock** para máxima estabilidade na circulação em pisos irregulares. Unidade de assento Modulite (standard ou telescópico) com ajuste em profundidade milimétrico, regulável entre 410 e 510 mm. Eletrónica **LINX Simply Smart**, programável sem fios com 3 funções de condução personalizadas ao utilizador. Base de tração com largura total de 650mm, diâmetro de viragem de 1120mm (raio de viragem de 560mm). Motores de 4 polos de 340W e baterias de 73Ah.



Data:

Ortopedia:

Nome Utilizador:

Nº da Encomenda:

Pf marque o seu pedido com uma cruz Característica standard Sem acréscimo NC: Não compatível com opção XXX

Peso do utilizador = kg.

Código	Descrição	P.R.P. €
ARH0000	<input type="checkbox"/> TDX SP2 modelo básico	7087,50
ARW1300	<input type="checkbox"/> ESPECIAL - SOB CONSULTA	<input type="checkbox"/>
1. Unidade de Assento MODULITE Standard		
ARH2110	<input type="checkbox"/> Unidade de Assento MODULITE Standard - placa de assento rígida, largura de 430mm, ajustável de 440 a 480 mm através dos apoios de braços NC 0977, 1092, 1093, 1094, 1095, 1332, 2113, 2121, 2123, 2124, 2162, 2163, 2173, 0556, 0589, 2193, 2194, 2192, 2184, 2185, 2186, 2187, 2188, 2189, 2179	◆
PROFUNDIDADE DE ASSENTO - regulável de 410mm a 510mm		
ARH2132	<input type="checkbox"/> 410 mm NC 2196, 2197, 2198, (2195+1607/1404/1405), (2191/2183/2181+2113), (2124+2147/2144), (2184/2185/2186/2187/2188/2189+0556), (2191/2181/2192/2194+2184/2185/2186/2187/2188/2189+2253, 2701, 2702, 2703, 2704, 2705, 2706	○
ARH2134	<input type="checkbox"/> 460 mm NC (2191/ 2181/ 2192/ 2194 + 2184/ 2185/ 2186/ 2187/ 2188/ 2189+0556), (2191/2181/2192/2194+2184/2185/2186/2187/2188/2189+2253)	◆
ARH2136	<input type="checkbox"/> 510 mm NC 2143	○
ARH2138	<input type="checkbox"/> 560 mm (combinado com o encosto Flex3 regulavel em tensao, a prof assento é reduzida em 10 mm) NC 2141, 2143, (2121+2144), (2121 / 2122 / 2123 + 2142 / 2147), (2142 + 2152 / 2153 / 2154)	○
ALMOFADA DE ASSENTO		
ARH2141	<input type="checkbox"/> Almofada standard, nylon preto, 50mm altura NC 2111, 2112, 2138, 2152, 2153, 2154)	◆
ARH2142	<input type="checkbox"/> Almofada Matrx Flo-tech Lite (alt. 75mm, peso máx: 127kg) NC (2121/2122/2123+2138), (2138+2152/2153/2154)	99,75
ARH2143	<input type="checkbox"/> Almofada Matrx Flo-tech Contour Visco 430x430mm (peso máx. 100kg) NC 2136, 2121, 2124, 2138)	141,75
ARH2147	<input type="checkbox"/> Almofada Matrx Libra, 90 mm espessura Standard (peso max 136 kg); HD (peso max 227 kg) NC (2124+2132), (2121/ 2122 2123) + 2138	418,95
ARH2144	<input type="checkbox"/> Almofada Matrx Vi prof. Ass.460mm (tecido microfibra) NC (2121+2138), (2124+2132)	409,50
TIPO DE ENCOSTO (NC 0977) ENCOSTO REMOVÍVEL SEM FERRAMENTAS		
ARH2161	<input type="checkbox"/> Encosto altura 480mm, removível NC 2107,2111, 2112, 2173, 0977, 2128	◆
ARH2171	<input type="checkbox"/> Encosto regulável em tensão, com tela de encosto bi-material, com bolsa NC 1445, 1446, 2152, 2153, 2154, 2229	◆
ARH2174	<input type="checkbox"/> Encosto Matrx Posture Back, altura 400mm (inc. hardware fixação) NC 1445, 1446, 2124	703,50
ARH2175	<input type="checkbox"/> Encosto Matrx Posture Back, altura 500mm (inc. hardware fixação) NC 1445, 1446, 2124	703,50



matrx
SEATING SERIES

Os preços recomendados ao público das opções apenas são válidos quando encomendados junto da cadeira. Quando pedidos como acessórios consulte a sua Ortopedia.

Código	Descrição	P.R.P. €
ARH2176	<input type="checkbox"/> Encosto MatrX Elite E2 (com espuma recortada), altura 500mm (inc. hardware fixação)	NC 1445, 1446, 1496, 2124 682,50
ARH2177	<input type="checkbox"/> Encosto MatrX Elite TR, altura 500 mm	NC 1445, 1446, 2124 619,50
ARH2178	<input type="checkbox"/> Encosto MatrX Elite E2 Profundo (inclui espuma recortada), altura 500 mm	NC 1445, 1446, 2124 735,00
2. Unidade de Assento MODULITE Telescópica (opção Encosto Flex3 ou MatrX)		
TIPO DE PLATAFORMA DE ASSENTO		
ARH2111	<input type="checkbox"/> Plataforma TELESCÓPICA , com calhas laterais e placa de assento rígida ; Largura: ajustável de 380mm a 530mm (+50mm através dos apoios de braços); Profundidade: ajustável de 410mm a 530mm. NC 2141, 2161, (2124+2192/2194+2173)	519,75
ARH2112	<input type="checkbox"/> Plataforma TELESCÓPICA , com calhas laterais e faixas reguláveis em tensão ; Largura: ajustável de 380mm a 530mm (+50mm através dos apoios de braços); Profundidade: ajustável de 410mm a 530mm. NC 2141, 2161, (2124+2192/2194+2173)	519,75
LARGURA DE ASSENTO (regulável - 4 posições, selecionar predefinição de fábrica)		
ARH2121	<input type="checkbox"/> 380 mm (Pode ser reduzido a 33cm c/ ap. braço inrigged) NC 2110, 2143, (2138+2142/2147/2144) (2132+2183)	○
ARH2122	<input type="checkbox"/> 430 mm NC (2138+2142/2147)	◆
ARH2123	<input type="checkbox"/> 480 mm NC 2110, (2138+2142/2147)	○
ARH2124	<input type="checkbox"/> 530 mm NC 2110,2174, 2175, 2177, 2178,2143 (2111/2112+2192/2194+2173), (2132+2147/2144)	○
PROFUNDIDADE DE ASSENTO - regulável de 410mm a 560mm (selecionar predefinição de fábrica)		
ARH2132	<input type="checkbox"/> 410 mm NC 2196, 2197, 2198, (2195+1607/1404/1405), (2191/2183/2181+2113), (2124+2147/2144), (2184/2185/2186/2187/2188/2189+0556); (2191/2181/2192/2194+2184/2185/2186/2187/2188/2189+2253)	○
ARH2134	<input type="checkbox"/> 460 mm NC (2191/ 2181/ 2192/ 2194 + 2184/ 2185/ 2186/ 2187/ 2188/ 2189+0556) (2191/2181/2192/2194 +2184/2185/2186/2187/2188/2189 +2253)	◆
ARH2136	<input type="checkbox"/> 510 mm NC 2143	○
ARH2138	<input type="checkbox"/> 560 mm (quando combinado com o Flex3 regulável em tensão, a prof. Assento é reduzida 10 mm) NC 2141, 2143, (2121+2144), (2121/2122/2123+2142/2147), (2142+2152/2153/2154)	○
ALMOFADA DE ASSENTO		
ARH2142	<input type="checkbox"/> Almofoada MatrX Flo-tech Lite (alt. 75mm, até 127kg, para larg. 380 a 480mm) / Contour (100mm, até 152kg, para larg. 530mm)	NC (2121/2122/2123+2138), (2138+2152/2153/2154) ◆
ARH2143	<input type="checkbox"/> Almofoada MatrX Flo-tech Contour Visco 430x430 mm (peso máx. 100kg)	NC 2136, 2121, 2124, 2138) 141,75
ARH2147	<input type="checkbox"/> Almofoada MatrX Libra, 90 mm espessura Standard (peso max 136 kg); HD (peso max 227 kg)	NC (2124+2132), (2121/2122/2123) + 2138 418,95
ARH2144	<input type="checkbox"/> Almofoada MatrX Vi prof. Ass.460mm (tecido microfibra)	NC (2121+2138), (2124+2132) 409,50
ARH2140	<input type="checkbox"/> Sem almofoada de assento	○
TUBOS DE ENCOSTO		
ARH2162	<input type="checkbox"/> Altura 540 mm	NC 2110 ○
ARH2163	<input type="checkbox"/> Altura 480 mm	NC 2110, 2173 ◆
PUNHOS PARA OS TUBOS DE ENCOSTO		
ASA2107	<input type="checkbox"/> Tubos de encosto com punhos	NC 2161 ◆
TIPO DE ENCOSTO		
ARH2171	<input type="checkbox"/> Encosto regulável em tensão, com tela de encosto bi-material, com bolsa NC 1445, 1446, 1496, 2152, 2153, 2154, 2229, 2322, 2323, 2324, 2325, 2326, 2327	◆
ARH2179	<input type="checkbox"/> Encosto Flex3 Reg. Tensão (longo = 540 mm /curto = 480 mm) (em combinação com prof de assento maior, vai reduzir 1 cm)	NC's:2110, 2151, 2153, 2154, 2192, 2193, 2194, 1446, 1719, 2128, 2199, 2322, 2323, 2324, 2325, 2326, 2327 294,00



2111



2112

2111
+2142
+21712111
+ 2142
+ 2173
+ 2153

Vista posterior do Encosto Flex 3 com encosto reclinável elect.

2111 +
2144 +
2175

Código	Descrição	P.R.P. €
ARH2173	<input type="checkbox"/> Encosto FLEX 3 , ajustável em largura e altura (h=560 a 790mm) com almofada Laguna (2111/2112+2124+2192/2194) NC 2110, 2161, 2163, 2128	294,00
ARH2174	<input type="checkbox"/> Encosto Matrx Posture Back, altura 400mm (inc. hardware fixação) NC 1445, 1446, 1496, 2124	703,50
ARH2175	<input type="checkbox"/> Encosto Matrx Posture Back, altura 500mm (inc. hardware fixação) NC 1445, 1446, 1496, 2124	703,50
ARH2176	<input type="checkbox"/> Encosto Matrx Elite E2 (inclui espuma recortada), altura 500mm (inc. hardware fixação) NC 1445, 1446, 1496, 2124	682,50
ARH2177	<input type="checkbox"/> Encosto Matrx Elite TR, altura 500 mm [tecido Mesh] NC 1445, 1446, 1496, 2124	619,50
ARH2178	<input type="checkbox"/> Encosto Matrx Elite E2 Profundo (inclui espuma recortada), altura 500 mm [tecido Mesh] NC 1445, 1446, 1496, 2124	735,00
ARH2170	<input type="checkbox"/> Sem estofo de encosto - apenas os tubos NC 1445, 1446, 1496, 2322, 2323, 2324, 2325, 2326, 2327	○
Opções para a Unidade de Ass. Modulite		
TIPO DE ESTOFO DE ENCOSTO (apenas para Modulite c/ Flex3)		
ARH2151	<input type="checkbox"/> Nylon preto NC 2179	◆
ARH2152	<input type="checkbox"/> Estofo de tecido facilmente lavável, cinzento escuro NC 2141, 2171, (2138+2142)	○
ARH2153	<input type="checkbox"/> Versão LK (tecido em vinil nas laterais e veludo ao centro, costuras laranja) NC 2141, 2171, 2179, (2138+2142)	○
ARH2154	<input type="checkbox"/> Veludo preto NC 2141, 2171, 2179, (2138+2142)	○
APOIOS DE BRAÇO		
ARH2191	<input type="checkbox"/> T-Arm, reguláveis em altura 245-315 mm, profundidade e removíveis (par) NC (2132+2113), (2134/2136+ suporte anca+0556, (2132/2134+2184/2185/2186/2187/2188/2189+2253)	◆
ARH2181	<input type="checkbox"/> T-Arm destacável (50mm mais alto) NC (2132+2113), (2134/2136+ suporte anca + 0556, (2132/2134+2184/2185/2186/2187/2188/2189+2253)	294,00
ARH2198	<input type="checkbox"/> Ap Braço tecido macio com revestimento do protetor lateral (par) NC 2132, 2195, 2196, 2197, 2184, 2185, 2186, 2187, 2188, 2189	157,50
ARH2183	<input type="checkbox"/> Apoios de braços Inrigged (reduz a largura de ass. 2,5cm cada lado) NC 2184, 2185, 2186, 2187, 2188, 2189, (2132+2113), (2121+2132)	○
ARH2193	<input type="checkbox"/> Apoios de braços rebatível NC 2110, 1445, 1446, 2179	204,75
ARH2192	<input type="checkbox"/> Apoios de braços rebat., deslizante (alt. Ajust. 230 - 300 mm) NC 2110, 1445, 1446, 2179, (2134/2136+suporte anca+0556), (2111/2112+2124+2173), (2132/2134+2184/2185/2186/2187/2188/2189+2253)	262,50
ARH2194	<input type="checkbox"/> Apoios de braços rebat., deslizante (alt. Ajust. 300 - 360 mm) NC 2110, 1445, 1446, 2179, (2134/2136+suporte anca+0556), (2111/2112+2124+2173), (2132/2134+2184/2185/2186/2187/2188/2189+2253)	262,50
ALMOFADAS PARA APOIOS DE BRAÇO		
ARH2195	<input type="checkbox"/> Almofada standard, curta 325mm (par) NC 2198, (2132+1607/1404/1405)	◆
ARH2196	<input type="checkbox"/> Almofada standard, longa 375mm (par) NC 2132, 2198	○
ARH2197	<input type="checkbox"/> Almofada Ergonómica 397mm (par) NC 2132, 2198	131,25
ARH2199	<input type="checkbox"/> Almofada macia com revestimento de tecido TR26, 95mm largura x 460mm comprimento (estilo Azalea) NC 2179, 2198	168,00
SUPORTES DE ANCA ESQ. E DTO. (apenas p/ Ap braço ARH2193 e 2192/4)		
ARH2184	<input type="checkbox"/> Suporte de Anca esq. 140x100mm NC 2110, 2198, 2183, (2132+0556, (2132/2134+2191/2181/2192/2194+2253)	220,50



Código	Descrição	P.R.P. €	
ARH2185	<input type="checkbox"/> Suporte de Anca dto. 140x100mm	NC 2110, 2198, 2183, (2132+0556), (2132/2134+2191/2181/2192/2194+2253)	220,50
ARH2186	<input type="checkbox"/> Suporte de Anca esq. 230x100mm	NC 2110, 2198, 2183, (2132+0556), (2132/2134+2191/2181/2192/2194+2253)	220,50
ARH2187	<input type="checkbox"/> Suporte de Anca dto. 230x100mm	NC 2110, 2198, 2183, (2132+0556), (2132/2134+2191/2181/2192/2194+2253)	220,50
ARH2188	<input type="checkbox"/> Suporte de Anca esq. 330x100mm	NC 2110, 2198, 2183, (2132+0556), (2132/2134+2191/2181/2192/2194+2253)	220,50
ARH2189	<input type="checkbox"/> Suporte de Anca dto. 330x100mm	NC 2110, 2198, 2183, (2132+0556), (2132/2134+2191/2181/2192/2194+2253)	220,50
HARDWARE PARA MONTAGEM DOS SUPORTES DE ANCA			
ARH2164	<input type="checkbox"/> Montagem para ajuste em altura 155mm	○	
ARH2165	<input type="checkbox"/> Montagem para ajuste em altura 206mm	○	
APOIOS DE PESCOÇO/CABEÇA			
ARH1350	<input type="checkbox"/> Apoio de pescoço, simples, com manipuladores de ajuste em ângulo e barra vertical com peça de memória		189,00
ARH1432	<input type="checkbox"/> Apoio Cabeça envolvente com ajuste bilateral, com manipuladores de ajuste em ângulo e barra vertical com peça de memória		204,75
ARH1427	<input type="checkbox"/> Apoio Cabeça envolvente com suporte da região facial (temporo-mandibular), com manipuladores de ajuste em ângulo e barra vertical com peça de memória		220,50
ARH2323	<input type="checkbox"/> Apoio de cabeça Elan Elipse, almofada conforto sup occipital 15cm com capa standard e hardware de montagem multiajustável	NC 2171, 2179, 2170	○
ARH2324	<input type="checkbox"/> Apoio de cabeça Elan Elipse, almofada conforto sup occipital 25.5cm com capa standard e hardware de montagem	NC 2171, 2179, 2170	◆
ARH2322	<input type="checkbox"/> Apoio de cabeça Elan Elipse, almofada conforto sup occipital 35.5cm com capa standard e hardware de montagem	NC 2171, 2179, (2229+1288/1289), 2170	○
ARH2325	<input type="checkbox"/> Apoio de cabeça Elan occipital e sub-occipital, almofada 23x18cm com capa standard e hardware de montagem	NC 2171, 2179, 2170	341,25
ARH2326	<input type="checkbox"/> Apoio de cabeça Elan occipital e sub-occipital, almofada 30,5x20cm com capa standard e hardware de montagem	NC 2171, 2179, 2170	341,25
ARH2327	<input type="checkbox"/> Apoio de cabeça Elan 4 pontos, almofada 28x25,5cm com capa standard e hardware de montagem	NC 2171, 2179, 2170	472,50
ARH1496	<input type="checkbox"/> Sem Apoio de cabeça - Apenas perfil para Flex 3 encosto rígido		○
ARH1495	<input type="checkbox"/> Sem hardware de montagem - Apenas com esticador/ barra de empurrar dia. 22mm (apenas em conjunto com assento telescópico)		
APOIOS LATERAIS DE TRONCO (par) Apenas compatível com Encosto Flex 3 Laguna			
ARH1446	<input type="checkbox"/> Apoios laterais de tronco (par) c/ braço longo, almofada rígida	NC 2170, 2171, 2174, 2175, 2177, 2178, 2179, 2192, 2193, 2194	157,50
ARH1445	<input type="checkbox"/> Apoios laterais de tronco c/ braço longo (par), almofada multi ajustável	NC 2170, 2171, 2174, 2175, 2177, 2178, 2192, 2193, 2194	204,75
Regulações da Unidade de Assento Modulite Standard e Telescópica			
BASCULAÇÃO DE ASSENTO (ver tabela de medidas na última página)			
ARH1091	<input type="checkbox"/> Basculação manual 0 - 8,5°	NC 2054	◆
ARH1092	<input type="checkbox"/> Basculação Elétrica 0 - 20° (peso máx. Utilizador 136 Kg)	NC 2110, 2054, 2202	598,50
ARH1095	<input type="checkbox"/> Basculação Elétrica 0 - 20° Heavy Duty (peso máx. Utilizador 180 Kg)	NC 2110, 2054, 2202	656,25
ARH1093	<input type="checkbox"/> Basculação elétrica c/ compensação COG 0 - 30° (peso máx. utilizador 160 kg)	NC 2110, 2202	766,50
ARH1094	<input type="checkbox"/> Elevação de assento (300mm) c/ Basculação Elétrica c/ compensação COG 0°-30° (peso máx. utilizador 160 kg)	NC 2110, 2202	1680,00



2184 - 89



1432



1427

Código	Descrição	P.R.P. €
ALTURA ASSENTO-CHÃO (apenas se opções 1092 ou 1095 selecionadas)		
ARH0354	<input type="checkbox"/> Altura de assento 450 mm	◆
ARH0364	<input type="checkbox"/> Altura de assento 475 mm	○
OPÇÃO DE BASCULAÇÃO (apenas se selecionar as opções 1093 ou 1094)		
ARH2054	<input type="checkbox"/> Basculação anterior fixa - Anterior Assist 5° - reduz basculação posterior em 5°	NC 1091, 1092, 1095 315,00
RECLINAÇÃO DO ENCOSTO		
ARH0975	<input type="checkbox"/> Reclinação Manual 0°-30°	ENCOSTO REMOVÍVEL SEM FERRAMENTAS ◆
ARH0977	<input type="checkbox"/> Reclinação Eléctrica 0°-30°	ENCOSTO REBATÍVEL SEM FERRAMENTAS NC 2110, 2202 551,25
Apoios de Pernas e Pés		
APOIO DE PERNAS CENTRAL (inclui almofada suporte gémeos e patim ajust. em angulo)		
ARH0556	<input type="checkbox"/> Central elevação manual	NC 2110 (2132+2184/2185/2186/2187/2188/2189) , (2134/2136+2191/2181/2192/2194+2184/2185/2186/2187/2188/2189) ○
ARH0589	<input type="checkbox"/> Elevação elet. LNX com compensação de perna	NC 2110, 2202 1653,75
APOIO DE PERNAS SEPARADOS (PAR)		
ARH0526	<input type="checkbox"/> Standard 80°	NC 0504 ○
ARH0503	<input type="checkbox"/> Apoio de pernas Vari F	◆
ARH0533	<input type="checkbox"/> Apoio de pernas Vari A ajustável em ângulo 0-80°, através de manipulo lateral	NC 0512 157,50
ARH0531	<input type="checkbox"/> Apoio de pernas elevatório elétrico ADE 0°-80°	NC 0512, 2202 787,50
TIPO DE PATIM (par)		
ARH0512	<input type="checkbox"/> Patins Fixos	NC 0533, 0531 ◆
ARH0504	<input type="checkbox"/> Patins reguláveis em ângulo	NC 0526 105,00
ARH0513	<input type="checkbox"/> Patins reguláveis em ângulo e profundidade	157,50
Tipo de Comando e Eletrónica LiNX		
COMANDO LiNX + TIPO DE SUPORTE		
ARH2203	<input type="checkbox"/> Comando LiNX - DLX-REM211: 3 perfis de condução e funções elétricas	NC 1437, 2229, 2231, 2232 ◆
ARH2204	<input type="checkbox"/> Comando LiNX - DLX-REM216: 3 perfis de condução, funções elétricas e Kit de Luzes (apenas possível de selecionar em combinação c/ ASA1437)	NC 2229, 2231, 2232 ○
ARH2205	<input type="checkbox"/> Comando LiNX Rehab DLX-REM400 com ecrã touch e joystick std, bluetooth integrado e entradas jack p/ switch	NC 2220 829,50
ARH2206	<input type="checkbox"/> Comando LiNX Rehab DLX-REM500 com ecrã touch sem joystick - display de suporte a comandos especiais (bluetooth integrado e entradas jack p/ switch	NC 2220 1365,00
OPÇÃO DE SWITCH LATERAL PARA COMANDO REM 400		
ARH2270	<input type="checkbox"/> 2 Switch laterais para facilitar acesso a on/off e regulação de velocidade	NC 2203, 2204, 2206 126,00
POSIÇÃO DE MONTAGEM DO COMANDO		
ARH1207	<input type="checkbox"/> Suporte standard à dta.	NC 1404 ○
ARH1208	<input type="checkbox"/> Suporte standard à esq.	NC 1405 ○
ASA1707	<input type="checkbox"/> Suporte de comando rebatível e reg. em alt. dto.	NC 1404 ◆
ASA1708	<input type="checkbox"/> Suporte de comando rebatível e reg. em alt. esq.	NC 1405 ○
ARH2227	<input type="checkbox"/> Suporte direito, montado para acompanhante (apenas fornecido 1 comando)	NC 2219, 2220, 2245, 1287, 2128 126,00
ARH2228	<input type="checkbox"/> Suporte esquerdo, montado para acompanhante (apenas fornecido 1 comando)	NC 2219, 2220, 2245, 1287, 2128 126,00
SUPORTES PARA LiNX REHAB DLX-REM500		
ARH2209	<input type="checkbox"/> Multiajustável, rebatível à direita	NC (2251, 2217), 1404, 1415 ◆



0975

0977



Encosto Rebatível



0533

0531

LiNX®



REM211



Código	Descrição	P.R.P. €	
ARH2210	<input type="checkbox"/> Multiajustável, rebatível à esquerda	NC (2251+2218), 1405, 1339	○
ARH2213	<input type="checkbox"/> Braço de Montagem na linha média, multiajustável e rebatível à dta	NC (2251+2217), 1404, 1405, 1415	630,00
ARH2214	<input type="checkbox"/> Braço de Montagem na linha média, multiajustável e rebatível à esq.	NC (2251+2218), 1404, 1405, 1339	630,00
COMANDO DUPLO LiNX + TIPO DE SUPORTE (utilizador + acompanhante)			
ARH2220	<input type="checkbox"/> Comando duplo LiNX (DLX-REM050 como comando secundário) Atenção: Configurações "Apenas condução" (REM110) não podem exceder os 6km/h!	NC 2202, 2221, 2222	777,00
ARH2219	<input type="checkbox"/> Comando compacto na posição de acompanhante (DLX-ACU200)	NC 1221, 1222, 2128	777,00
ARH1207	<input type="checkbox"/> Suporte acompanhante std montado dta.	NC 2245	○
ARH1208	<input type="checkbox"/> Suporte acompanhante std montado ESQ.	NC 2245	○
ARH1221	<input type="checkbox"/> Suporte acompanhante destacavel, montado DTA.	NC 2219, 2220	126,00
ARH1222	<input type="checkbox"/> Suporte acompanhante destacavel, montado ESQ.	NC 2219, 2220	126,00
LiNX - COMANDOS COMPACTOS & SUPORTES (Requer o REM400/500 como comando principal)			
ARH2231	<input type="checkbox"/> Comando compacto proporcional DLX-CR400 (força deflexão 192g)	NC 2203, 2204	630,00
ARH2232	<input type="checkbox"/> Comando compacto proporcional joystick baixa força DLX-CR400LF (força deflexão 112g)	NC 2203, 2204	892,50
ARH2207	<input type="checkbox"/> Montagem à dta.	NC 1404, (1207/1708+2205); (2209/2213+2206); (2251+2217)	○
ARH2208	<input type="checkbox"/> Montagem à esq.	NC 1405, (1208/1708+2205) (2210/2214+2206) (2251+2218)	○
ARH2213	<input type="checkbox"/> Braço de Montagem na linha média, multiajustável e rebatível à dta	NC (2251+2217), 1404, 1405, 1415; (1207/1707+2205); (2209/2213+2206)	630,00
ARH2214	<input type="checkbox"/> Braço de Montagem na linha média, multiajustável e rebatível à esq	NC (2251+2218), 1404, 1405, 1339, (1208/1708+2205), (2210/2214+2206)	630,00
COMANDO MENTONIANO & SUPORTES (Requer o comando REM400 ou 500 como comando principal)			
ARH2229	<input type="checkbox"/> Comando mentoniano proporcional (ASL138)	NC 2203, 2204, 2128, 2110, 2171, 2179	2205,00
ARH1289	<input type="checkbox"/> Hardware rebatível manualmente instalado do lado dto (ASL628) (Obrigatório considerar Apoio de Cabeça ELAN)	NC 1350, 1432, 1427, 1496, 1495	○
ARH1288	<input type="checkbox"/> Hardware rebatível manualmente instalado do lado esq (ASL628) (Obrigatório considerar Apoio de Cabeça ELAN)	NC 1350, 1432, 1427, 1496, 1495	○
ARH1287	<input type="checkbox"/> Hardware rebatível eletricamente instalado do lado dto	NC 2227, (2219+1207), (2245+1221), 1404, 1415	1155,00
ARH1286	<input type="checkbox"/> Hardware rebatível eletricamente instalado do lado esq	NC 2228, (2219+1208), (2245+1222), 1405, 1339	1155,00
LiNX CAIXA DE FUNÇÕES 10 BOTÕES			
ARH2251	<input type="checkbox"/> Caixa de dez botões/switch DLX-SW10-A p/ acesso a funções elect assento (Inclui cabo / entrada "jack" para ligação ao modulo de potencia e cabo adicional para "mode switch")		540,75
ARH2217	<input type="checkbox"/> Suporte dta., montado para utilizador	NC 2209, 2213, (2231/2232+2207)	○
ARH2218	<input type="checkbox"/> Suporte esq., montado para utilizador	NC 2210, 2214, (2231/2232+2208)	○
ARH2227	<input type="checkbox"/> Suporte dta., montado para acompanhante	NC 2128, 1287	○
ARH2228	<input type="checkbox"/> Suporte esq., montado para acompanhante	NC 2128, 1286	○
ARH2225	<input type="checkbox"/> Sem montagem		○
ARH2252	<input type="checkbox"/> Cabo para conectar caixa de dez botões/ switch		99,75



REM050



2219



2231

2232

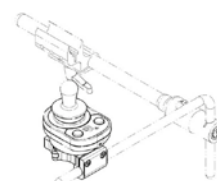

2213/14



2229



1289/1288



2251

Código	Descrição	P.R.P. €
ACESSÓRIOS LINX (fornecidos, não montados)		
CARREGADOR USB		
ARH2253	<input type="checkbox"/> Carregador 2 entradas USB Charger DLX-USB02-A NC 2110, (2132/2134+2191/2181/2192/2194+2184/2185/2186/2187/2188/2189)	189,00
ARH2207	<input type="checkbox"/> Montagem à direita	○
ARH2208	<input type="checkbox"/> Montagem à esquerda	○
CONECTORES SWITCH (BUDDY BUTTON) (Requer opção 2252 se não tiver seleccionado REM400 ou REM500)		
ARH1685	<input type="checkbox"/> Vermelho	105,00
ARH1686	<input type="checkbox"/> Amarelo	105,00
ARH1687	<input type="checkbox"/> Verde	105,00
ARH1690	<input type="checkbox"/> Azul	105,00
EGG SWITCH (Requer opção 2252 se não tiver seleccionado REM400 ou REM500)		
ARH2254	<input type="checkbox"/> Egg switch, preto	115,50
CONECTORES SWITCH (BOTÕES PIKO) (Requer opção 2252 se não tiver seleccionado REM400 ou REM500)		
ARH1711	<input type="checkbox"/> Vermelho	115,50
ARH1712	<input type="checkbox"/> Amarelo	115,50
ARH1713	<input type="checkbox"/> Verde	115,50
ARH1714	<input type="checkbox"/> Laranka	115,50
ARH1715	<input type="checkbox"/> Azul	115,50
ARH1716	<input type="checkbox"/> Preto	115,50
MANÍPULO DE JOYSTICK BODYPOINT		
ARH2721	<input type="checkbox"/> Manípulo de condução 3" em forma de U, Bodypoint PC101A	105,00
ARH2722	<input type="checkbox"/> Manípulo de condução 4" em forma de U, Bodypoint PC102A	105,00
ARH2723	<input type="checkbox"/> Manípulo de condução, arco palmar, Bodypoint PC107A	105,00
ARH2724	<input type="checkbox"/> Manípulo de condução, forma de cogumelo, para comandos com pino 4.8mm (3/16"), Bodypoint PC110A	131,25
Opções da Unidade de Tracção/Condução		
COR CHASSIS (Nota: se não for indicada nenhuma opção, standard será ARH0228)		
ARH0228	<input type="checkbox"/> Preto	
ARH2601	<input type="checkbox"/> Cinza SpaceStation	○
ARH2603	<input type="checkbox"/> Púrpura JellyBean	○
ARH2605	<input type="checkbox"/> Laranja Tangy	○
ARH2607	<input type="checkbox"/> Vermelho RockStar	○
ARH2609	<input type="checkbox"/> Azul Invacare	○
COR DOS AROS DAS JANTES		
ARH2620	<input type="checkbox"/> Preto	○
ARH2612	<input type="checkbox"/> Azul Island	○
ARH2614	<input type="checkbox"/> Verde Monster	○
ARH2616	<input type="checkbox"/> Branco	○
ARH2618	<input type="checkbox"/> Preto Mate	○
ARH2621	<input type="checkbox"/> Sem aro	○
FORQUETAS		
ARH2631	<input type="checkbox"/> Forqueta única	◆
ARH2632	<input type="checkbox"/> Forqueta dupla	○
RODAS DE TRACÇÃO		
ARH0704	<input type="checkbox"/> 14"x3" Pneumáticas, pneu preto	◆
ARH0732	<input type="checkbox"/> 14"x3" Maciças, pneu preto anti-furo (injeção), 3,00-8	○
ARH0733	<input type="checkbox"/> 14"x3" Maciças, com injeção de gel	○
Opções De Performance		
TIPO DE MOTOR		
ARH1284	<input type="checkbox"/> Motor Durawatt 8 km/h, 4 polos	◆
ARH1283	<input type="checkbox"/> Motor Durawatt 10 km/h, 4 polos (peso máx. utilizador: 150kg)	○
ARH1224	<input type="checkbox"/> Motor Durawatt 12 km/h, 4 polos	472,50
TIPO DE BATERIAS		
ARH1260	<input type="checkbox"/> Baterias 73 Ah	◆
Acessórios De Performance		
TECNOLOGIA G-TRAC		
ARH1215	<input type="checkbox"/> Módulo G-Trac1 - Controlo, Tracção e Segurança!	656,25
CARREGADOR DE BATERIAS		
ARH1343	<input type="checkbox"/> Carregador Opticharge 8A (200-250V)	◆
ARH1313	<input type="checkbox"/> Carregador Opticharge 10A	367,50



2253



Manípulo em forma de U



Manípulo em forma de cogumelo



Manípulo para apoio de arco palmar



1/ Essencial para quem controla a cadeira com comandos especiais. Mantenha a trajectória com máximo controlo.

Código	Descrição	P.R.P. €	
Opções de Segurança			
KIT DE LUZES			
ARH1254	<input type="checkbox"/> Sem Kit de Luzes	◆	
ARH1437	<input type="checkbox"/> Kit de Luzes LED com intermitenteS NC 1643, 2202, 2203	514,50	
Acessórios De Segurança			
KIT DE TRANSPORTE			
ARH1493	<input type="checkbox"/> 4-Pontos (para transportar a cadeira sem utilizador)	◆	
ARH1494	<input type="checkbox"/> 4-Pontos (para transportar utilizador sentado na cadeira, de acordo ISO 7176-19:2001; Obrigatório Apoio de cabeça) NC 2128	○	
CINTO PÉLVICO			
ARH1329	<input type="checkbox"/> Cinto pélvico com auto-lock (montagem std)	◆	
ARH2113	<input type="checkbox"/> Cinto pélvico com auto-lock (montagem na placa assento Modulite telesc.) NC 2110, (2132+2181+2191)	21,00	
ARH1332	<input type="checkbox"/> Cinto em H NC 2110	168,00	
CINTOS PÉLVICOS BODYPONT			
ARH2701	<input type="checkbox"/> Cinto pélvico Evoflex, com fivela metálica tipo Rehab Latch e ajuste central, tam L (comprimento da faixa 620 mm)	131,25	
ARH2702	<input type="checkbox"/> Cinto pélvico Evoflex, com fivela metálica tipo Rehab Latch e ajuste central, tam M (comprimento da faixa 460 mm)	131,25	
ARH2703	<input type="checkbox"/> Cinto pélvico de 2 pontos, neoprene almofadados, com fivela metálica Push Button, ajuste central, tam L (comp. faixa 620 mm)	115,50	
ARH2704	<input type="checkbox"/> Cinto pélvico de 2 pontos, neoprene almofadados, com fivela metálica Push Button, ajuste central, tam M (comp faixa 460 mm)	115,50	
ARH2705	<input type="checkbox"/> Cinto pélvico de 2 pontos com fivela plástica Dual-Pull e ajuste bi-lateral, tam L (comp faixa 620 mm)	94,50	
ARH2706	<input type="checkbox"/> Cinto pélvico de 2 pontos com fivela plástica Dual-Pull e ajuste bi-lateral, tam M (comp faixa 460 mm)	94,50	
ESPELHO RETROVISOR			
ARH1415	<input type="checkbox"/> Retrovisor direito	63,00	
ARH1339	<input type="checkbox"/> Retrovisor esquerdo	63,00	
Acessórios			
ARH2128	<input type="checkbox"/> Ganchos para suporte de mochila NC 1494, 2173, 2179,2161, 2227, 2228, 2220, 2219, 2229, 2245, 1602	105,00	
MESA/TABULEIRO			
ARH1404	<input type="checkbox"/> Rebatível à direita NC 1207, 1707, 2209, 2213, 2214	262,50	
ARH1405	<input type="checkbox"/> Rebatível à esquerda NC 1208, 1708, 2210, 2213, 2214	262,50	
FABRICO ESPECIAL			
ESPECIAL - personalização da cadeira às necessidades/gostos do utilizador; exemplos: suporte de comando; adaptação de comando especial; cor de chassis de acordo com RAL (necessário orçamento específico).			
ARV1300	<input type="checkbox"/> Especial		
PREÇO TOTAL			
TABELA ALTURA ASSENTO-CHÃO DE ACORDO UN. DE ASSENTO			
	Altura Assento-Chão (mm)		
	Modulite Standard 2110	Modulite Modular 2111	Modulite Modular 2112
1091 - Basculação Manual	450	450	480
1092/1095 - Basc. Eléctrica 0-20°	NC	450 / 475	480 / 505
1093 - Basc. Eléctrica 0-30° COG	NC	475	505
1094 - Basc. Com elev. de Ass.	NC	475	505



Cinto pélvico Evoflex



Fivela Push-Button



2128

INVACARE PORTUGAL II, Lda

Rua da Estrada Velha, nº 949 - 4465-784 Leça do Balio - Portugal
 Portugal@invacare.com - www.invacare.pt



Yes, you can.®

P.R.P.

Válido a partir de janeiro de 2022, Acresce IVA à taxa legal em vigor

Invacare® **TDX® SP2 NB** LINX® CE

Código ISO 12 23 06: Cadeira de rodas elétrica de tração central com Tecnologia Sure Step para ultrapassar obstáculos mantendo a posição de assento estável e **Tecnologia Stability Lock** para máxima estabilidade na circulação em pisos irregulares. Unidade de assento Modulite (standard ou telescópico) com ajuste em profundidade milimétrico, regulável entre 410 e 510 mm. Eletrónica **LINX Simply Smart**, programável sem fios com 3 funções de condução personalizadas ao utilizador. Largura total da base de tração de 610mm, diâmetro de viragem de 1120mm (raio de viragem de 560mm). Motores de 4 polos de 340W e baterias de 50Ah.



Data:

Ortopedia:

Nome Utilizador:

Nº da Encomenda:

Pf marque o seu pedido com uma cruz Característica standard Sem acréscimo NC: Não compatível com opção XXX

Peso do utilizador = **kg.**

Código	Descrição	P.R.P. €
ARL0000	<input type="checkbox"/> TDX SP2 NB modelo básico	5197,50
ARV1300	<input type="checkbox"/> ESPECIAL (SOB CONSULTA)	<input type="checkbox"/>
1. Unidade de Assento MODULITE Standard		
ARL2110	<input type="checkbox"/> Unidade de Assento MODULITE Standard - placa de assento rígida, largura de 430mm, ajustável de 440 a 480 mm através dos apoios de braços NC 0977, 1092, 1093, 1094, 1095,1719, 2121,2123, 2124, 2162, 2163, 2173, 0556, 0589, 2113, 1332, 2193, 2194, 2192, 2184, 2185, 2186, 2187, 2188, 2189, 2179, 2229	◆
PROFUNDIDADE DE ASSENTO - regulável de 410mm a 510mm		
ARL2132	<input type="checkbox"/> 410 mm NC 2196, 2197, 2198, (2191/2183+2113), (2124+2147/2144), (2184/2185/2186/2187/2188/2189+0556)	○
ARL2134	<input type="checkbox"/> 460 mm (2191/2181/2192/2194+2184/2185/2186/2187/2188/2189+0556)	◆
ARL2136	<input type="checkbox"/> 510 mm NC 2143, (2191/2181/2192/2194+2184/2185/2186/2187/2188/2189+0556)	○
ARL2138	<input type="checkbox"/> 560 mm (combinado com o encosto Flex3 regulavel em tensao, a prof assento é reduzida em 10 mm) NC 2141,2143,(2121+2144),(2121/2122/2123+2142/2147), (2142+2152/2153/2154)	○
ALMOFADA DE ASSENTO		
ARL2141	<input type="checkbox"/> Almofada standard, nylon preto, 50mm altura NC 2111, 2112, 2138,2152, 2154, 2153	◆
ARL2142	<input type="checkbox"/> Almofada Matrx Flo-tech Lite (alt. 75mm, peso máx: 127kg) NC (2121/22/23+2138), (2138+2152/53/54)	99,75
ARL2143	<input type="checkbox"/> Almofada Matrx Flo-tech Contour Visco 430x430mm (peso máx. 100kg) NC 2136, 2121, 2124, 2138	141,75
ARL2147	<input type="checkbox"/> Almofada Matrx Libra, 90 mm espessura, Standard (peso max 136kg); HD (peso max 227kg) NC (2124+2132), (2121/23/23+2138)	418,95
ARL2144	<input type="checkbox"/> Almofada Matrx Vi prof. Ass.460mm (tecido microfibra) NC (2121+2138), (2124+2132)	409,50
TIPO DE ENCOSTO (NC 0977) ENCOSTO REMOVÍVEL DE SÉRIE SEM FERRAMENTAS		
ARL2161	<input type="checkbox"/> Encosto altura 480mm, removível NC 2111, 2112, 2173, 0977	◆
ARL2171	<input type="checkbox"/> Encosto regulável em tensão, com tela de encosto bi-material, com bolsa NC 1445, 1446, 2152, 2153, 2154, 2229	◆
ARL2174	<input type="checkbox"/> Encosto Matrx Posture Back, altura 400mm (inc. hardware fixação) NC 1445, 1446, 2124	703,50
ARL2175	<input type="checkbox"/> Encosto Matrx Posture Back, altura 500mm (inc. hardware fixação) NC 1445, 1446, 2124	703,50
ARL2176	<input type="checkbox"/> Encosto Matrx Elite E2 plano, altura 500 mm [Tecido Mesh] NC 1445, 1446, 1496, 2124, (2121+2192/2193/2194)	682,50
ARL2177	<input type="checkbox"/> Encosto Matrx Elite TR Back, altura 500 mm [Tecido Mesh] NC 1445, 1446, 1496, 2124, (2121+2192/2193/2194)	619,50
ARL2178	<input type="checkbox"/> Encosto Matrx Elite E2 Profundo, height 500 mm [tecido Mesh] NC 1445, 1446, 1496, 2124	735,00



matrx
SEATING SERIES

Os preços recomendados ao público das opções apenas são válidos quando encomendados junto da cadeira. Quando pedidos como acessórios consulte a sua Ortopedia.

Código	Descrição	P.R.P. €	
2. Unidade de Assento MODULITE Telescópica (opção Encosto Flex3 ou Matrix)			
TIPO DE PLATAFORMA DE ASSENTO			
ARL2111	<input type="checkbox"/> Plataforma TELESCÓPICA, com calhas laterais e placa de assento rígida; Largura: ajustável de 380mm a 530mm (+50mm através dos apoios de braços); Profundidade: ajustável de 410mm a 530mm. NC 2141, 2161, (2124+2192/94+2173)	519,75	
ARL2112	<input type="checkbox"/> Plataforma TELESCÓPICA, com calhas laterais e faixas reguláveis em tensão; Largura: ajustável de 380mm a 530mm (+50mm através dos apoios de braços); Profundidade: ajustável de 410mm a 530mm. NC 2141, 2161, (2124+2192/94+2173)	519,75	
LARGURA DE ASSENTO (regulável - 4 posições, selecionar predefinição de fábrica)			
ARL2121	<input type="checkbox"/> 380 mm (Pode ser reduzido a 33cm c/ ARL2183)	NC 2110, 2143, (2138+2142/2147/2144), 2701, 2703, 2705	○
ARL2122	<input type="checkbox"/> 430 mm	NC (2138+2142/2147), 2701, 2703, 2705	◆
ARL2123	<input type="checkbox"/> 480 mm	NC 2110, (2138+2142/2147), 2702, 2704, 2706	○
ARL2124	<input type="checkbox"/> 530 mm	NC 2110, 2174, 2175, 2176, 2143, (2111/12+2192/94+2173), (2132+2147/2144), 2702, 2704, 2706	○
PROFUNDIDADE DE ASSENTO - regulável de 410mm a 560mm (selecionar predefinição de fábrica)			
ARL2132	<input type="checkbox"/> 410 mm	NC 2196, 2197, 2198, (2191/2183+2113), (2124+2147/2144)(2184/2185/2186/2187/2188/2189+0556), (2191/2181/2192/2194+2184/2185/2186/2187/2188/2189+2253), 2701, 2702, 2703, 2704, 2705, 2706	○
ARL2134	<input type="checkbox"/> 460 mm	(2191/2181/2192/2194+2184/2185/2186/2187/2188/2189+0556), (2191/2181/2192/2194+2184/2185/2186/2187/2188/2189+2253)	◆
ARL2136	<input type="checkbox"/> 510 mm	NC 2143, (2191/2181/2192/2194+2184/2185/2186/2187/2188/2189+0556)	○
ARL2138	<input type="checkbox"/> 560 mm (combinado com o encosto Flex3 regulavel em tensao, a prof assento é reduzida em 10 mm)	NC 2141, 2143, (2121+2144), (2121/2122/2123+2142/2147), (2142+2152/2153/2154)	○
ALMOFADA DE ASSENTO			
ARL2142	<input type="checkbox"/> Almofada Matrix Flo-tech Lite (alt. 75mm, até 127kg, para larg. 380 a 480mm) / Contour (100mm, até 152kg, para larg. 530mm) NC (2121/22/23+2138), (2138+2152/53/54)		◆
ARL2143	<input type="checkbox"/> Almofada Matrix Flo-tech Contour Visco 430x430 mm (peso máx. 100kg) NC 2136, 2121, 2124, 2138	141,75	
ARL2147	<input type="checkbox"/> Almofada Matrix Libra, 90 mm espessura, Standard (peso max 136kg); HD (peso max 227kg)	NC (2124+2132), (2121/23/23+2138)	418,95
ARL2144	<input type="checkbox"/> Almofada Matrix Vi prof. Ass.460mm (tecido microfibra)	NC (2121+2138), (2124+2132)	409,50
ARL2140	<input type="checkbox"/> Sem almofada de assento		○
TUBOS DE ENCOSTO			
ARL2162	<input type="checkbox"/> Altura 540 mm	NC 2110	○
ARL2163	<input type="checkbox"/> Altura 480 mm	NC 2110, 2173	◆
PUNHOS PARA OS TUBOS DE ENCOSTO			
ARL2107	<input type="checkbox"/> Tubos de encosto com punhos	NC 2161	◆
TIPO DE ENCOSTO			
ARL2171	<input type="checkbox"/> Encosto regulável em tensão, com tela de encosto bi-material, com bolsa NC 1445, 1446, 2152, 2153, 2154, 2229, 2322, 2323, 2324, 2325, 2326, 2327, 1288, 1289		◆
ARL2179	<input type="checkbox"/> Flex3 Regulável em tensão (longo=540 mm/ curto=480mm) (em combinação com prof assento mais larga, vai ser reduzido 100mm) NC 2110, 2151, 2153, 2154, 2192, 2193, 2194, 1446, 2322, 2323, 2324, 2325, 2326, 2327	294,00	
ARL2173	<input type="checkbox"/> Encosto FLEX 3 , ajustável em largura e altura (h=560 a 790mm) com almofada Laguna (2111/22+2124+2192/94)	NC 2110, 2161, 2163, 2128	294,00
ARL2174	<input type="checkbox"/> Encosto Matrix Posture Back, altura 400mm (inc. hardware fixação)	NC 1445, 1446, 2124	703,50
ARL2175	<input type="checkbox"/> Encosto Matrix Posture Back, altura 500mm (inc. hardware fixação)	NC 1445, 1446, 2124	703,50
ARL2176	<input type="checkbox"/> Encosto Matrix Elite E2 plano, altura 500 mm [Tecido Mesh]	NC 1445, 1446, 1496, 2124, (2121+2192/2193/2194)	682,50



2111



2112

2111
+2142
+21712111
+ 2142
+ 2173
+ 2153Vista
posterior
do Encosto
Flex 3 com
encosto
reclinável
elect.2111 +
2144 +
2175

Código	Descrição	P.R.P. €
ARL2177	<input type="checkbox"/> Encosto Matrix Elite TR Back, altura 500 mm [Tecido Mesh] NC 1445, 1446, 1496, 2124, (2121+2192/2193/2194)	619,50
ARL2178	<input type="checkbox"/> Encosto Matrix Elite E2 Profundo, height 500 mm [tecido Mesh] NC 1445, 1446, 1496, 2124	735,00
ARL2170	<input type="checkbox"/> Sem estofado de encosto - apenas os tubos NC 1445, 1446, 2322, 2323, 2324, 2325, 2326, 2327	○
Opções para a Unidade de Ass. Modulite Telescópica		
TIPO DE ESTOFO DE ASSENTO E ENCOSTO (apenas para Modulite c/ Flex3)		
ARL2151	<input type="checkbox"/> Nylon preto NC 2179	◆
ARL2152	<input type="checkbox"/> Tecido negro PU TR26 NC 2141, 2171, (2138+2142)	○
ARL2153	<input type="checkbox"/> Versão LK (tecido skai preto com costuras laranjas) NC 2141, 2171, 2179, (2138+2142)	○
ARL2154	<input type="checkbox"/> Veludo preto NC 2141, 2171, 2179, (2138+2142)	○
APOIOS DE BRAÇO		
ARL2191	<input type="checkbox"/> T-Arm, reguláveis em altura 290-360mm, prof. e remov. (par) NC 2132+2113, (2134/2136+suporte anca+0556), (2132/2134+2184/2185/2186/2187/2188/2189+2253)	◆
ARL2181	<input type="checkbox"/> T-Arm destacável (50mm mais alto) NC (2132+2113), (2134/2136+suporte anca+0556), (2132/2134+2184/2185/2186/2187/2188/2189+2253)	294,00
ARL2198	<input type="checkbox"/> Ap Braço Almofada envolvente (par) NC 2132, 2195/96/97, 2184/85/86/87/88/89	157,50
ARL2183	<input type="checkbox"/> Apoios de braços Inrigged (reduz a largura de ass. 2,5cm cada lado) NC 2184/85/86/87/88/89, (2132+2113)	○
ARL2193	<input type="checkbox"/> Apoios de braços rebatível NC 2110, 1445, 1446, 2179	204,75
ARL2192	<input type="checkbox"/> Apoios de braços rebat., deslizante (alt. Ajust. 230 - 300 mm) NC 2110, 1445, 1446, (2134/2136+suporte anca+0556), (2109/2111/12+2124+2173), 217, (2132/2134+2184/2185/2186/2187/2188/2189+2253)	262,50
ARL2194	<input type="checkbox"/> Apoios de braços rebat., deslizante (alt. Ajust. 300 - 360 mm) NC 2110, 1445, 1446, (2134/2136+suporte anca+0556), (2109/2111/12+2124+2173), 2179, (2132/2134+2184/2185/2186/2187/2188/2189+2253)	262,50
ALMOFADAS PARA APOIOS DE BRAÇO		
ARL2195	<input type="checkbox"/> Almofada standard, curta 325mm (par) NC 2198, (2132+1607/1404/1405)	◆
ARL2196	<input type="checkbox"/> Almofada standard, longa 375mm (par) NC 2132, 2198	○
ARL2197	<input type="checkbox"/> Almofada longa Ergonómica 397mm (par) NC 2132, 2198	131,25
SUPORTES DE ANCA ESQ. E DTO. (apenas p/ Ap braço ARL2193 e 2192/4)		
ARL2184	<input type="checkbox"/> Suporte de Anca esq. 140x100mm NC 2110, 2198, 2183, (2132+0556), (2134/2136+2191/2181/2192/2194+0556), (2132/2134+2191/2181/2192/2194+2253), 2701, 2702, 2703, 2704, 2705, 2706	220,50
ARL2185	<input type="checkbox"/> Suporte de Anca dto. 140x100mm NC 2110, 2198, 2183, (2132+0556), (2134/2136+2191/2181/2192/2194+0556), (2132/2134+2191/2181/2192/2194+2253), 2701, 2702, 2703, 2704, 2705, 2706	220,50
ARL2186	<input type="checkbox"/> Suporte de Anca esq. 230x100mm NC 2110, 2198, 2183, (2132+0556), (2134/2136+2191/2181/2192/2194+0556), (2132/2134+2191/2181/2192/2194+2253), 2701, 2702, 2703, 2704, 2705, 2706	220,50
ARL2187	<input type="checkbox"/> Suporte de Anca dto. 230x100mm NC 2110, 2198, 2183, (2132+0556), (2134/2136+2191/2181/2192/2194+0556), (2132/2134+2191/2181/2192/2194+2253), 2701, 2702, 2703, 2704, 2705, 2706	220,50
ARL2188	<input type="checkbox"/> Suporte de Anca esq. 330x100mm NC 2110, 2198, 2183, (2132+0556), (2134/2136+2191/2181/2192/2194+0556), (2132/2134+2191/2181/2192/2194+2253), 2701, 2702, 2703, 2704, 2705, 2706	220,50



2184 - 89

Código	Descrição	P.R.P. €
ARL2189	<input type="checkbox"/> Suporte de Anca dto. 330x100mm NC 2110, 2198, 2183, (2132+0556), (2134/2136+2191/2181/2192/2194+0556), (2132/2134+2191/2181/2192/2194+2253), 2701, 2702, 2703, 2704, 2705, 2706	220,50
HARDWARE PARA MONTAGEM DOS SUPORTES DE ANCA		
ARL2164	<input type="checkbox"/> Montagem para ajuste em altura 155mm	○
ARL2165	<input type="checkbox"/> Montagem para ajuste em altura 206mm	○
APOIOS DE PESCOÇO/CABEÇA		
ARL1350	<input type="checkbox"/> Apoio de pescoço regulável em profundidade (2229+1288/1289) NC	189,00
ARL1432	<input type="checkbox"/> Apoio de cabeça com abas laterais, ajustável (2229+1288/1289) NC	204,75
ARL1427	<input type="checkbox"/> Apoio de cabeça, c/ apoio das maçãs do rosto (2229+1288/1289) NC	220,50
ARL2323	<input type="checkbox"/> Apoio de cabeça Elan Elipse, almofada conforto sup occipital 15cm com capa standard e hardware de montagem multiajustavel NC 2171, 2179, 2170	○
ARL2324	<input type="checkbox"/> Apoio de cabeça Elan Elipse, almofada conforto sup occipital 25.5cm com capa standard e hardware de montagem NC 2171, 2179, 2170	◆
ARL2322	<input type="checkbox"/> Apoio de cabeça Elan Elipse,almofada conforto sup occipital 35.5cm com capa standard e hardware de montagem NC 2171, 2179, (2229+1288/2189) 2170	○
ARL2325	<input type="checkbox"/> Apoio de cabeça Elan occipital e sub-occipital, almofada 23x18cm com capa standard e hardware de montagem NC 2171, 2179, 2170	341,25
ARL2326	<input type="checkbox"/> Apoio de cabeça Elan occipital e sub-occipital, almofada 30.5x20cm com capa standard e hardware de montagem NC 2171, 2179, 2170	341,25
ARL2327	<input type="checkbox"/> Apoio de cabeça Elan 4 pontos, almofada 28x25.5cm com capa standard e hardware de montagem NC 2171, 2179, 2170	472,50
ARL1496	<input type="checkbox"/> Sem Apoio de cabeça - Apenas perfil para Flex 3 encosto rígido NC 2170, 2171, 2174, 2175, 2176, 2177, 2178, (2229+1288/1289)	
ARL1495	<input type="checkbox"/> Sem hardware de montagem - Apenas com esticador/ barra de empurrar dia. 22mm (apenas em conjunto com assento telescópico) NC (2229+1288/1289)	
APOIOS LATERAIS DE TRONCO (APENAS COMPATIVEL COM ENCOSTO FLEX 3 LAGUNA)		
ARL1446	<input type="checkbox"/> Apoios laterais de tronco (par) c/ braço longo, almofada rigida NC 2170/71/74/75/76/79, 2192/93/94	157,50
ARL1445	<input type="checkbox"/> Apoios laterais de tronco c/ braço longo (par), almofada multi ajustável NC 2170/71/74/75/76, 2192/93/94	204,75
Regulações da Unidade de Assento Modulite Standard e Modular		
BASCULAÇÃO DE ASSENTO (ver tabela de medidas na última página)		
ARL1091	<input type="checkbox"/> Basculação manual 0 - 8,5° NC 0364	◆
ARL1092	<input type="checkbox"/> Basculação Eléctrica 0 - 20° (peso máx. Utilizador 136 Kg) NC 2110, 2202	598,50
ARL1095	<input type="checkbox"/> Basculação Eléctrica 0 - 20° Heavy Duty (peso máx. Utilizador 150 Kg) NC 2110, 2202	656,25
ARL1093	<input type="checkbox"/> Basculação eléctrica c/ compensação COG 0 - 30° (peso máx. utilizador 160 kg) NC 2110, 0354, 0364, 2202	766,50
ARL1094	<input type="checkbox"/> Elevação de assento (300mm) c/ Basculação Eléctrica c/ compensação COG 0°-30° NC 2110, 1638, 1639, 0354, 0364, (2054+0556/0589), 2202	1680,00
ALTURA ASSENTO-CHÃO (apenas se opções 1092 ou 1095 selecionadas)		
ARL0354	<input type="checkbox"/> Altura de assento 450 mm	◆
ARL0364	<input type="checkbox"/> Altura de assento 475 mm NC 1091	○
OPÇÃO DE BASCULAÇÃO DE ASSENTO (apenas se selecionou as opções 1093 e 1094)		
ARL2054	<input type="checkbox"/> Basculação anterior fixa - Anterior Assist 5° - reduz basculação posterior em 5° NC 1091, 1092, 1095, (1094+0556/0589)	315,00
RECLINAÇÃO DO ENCOSTO		
ARL0975	<input type="checkbox"/> Reclinação Manual 0°-30° ENCOSTO DESMONTÁVEL SEM FERRAMENTAS	◆
ARL0977	<input type="checkbox"/> Reclinação Eléctrica 0°-30° ENCOSTO REBATÍVEL SEM FERRAMENTAS NC 2110	551,25
Apoios de Pernas e Pés		
APOIO DE PERNAS CENTRAL (inclui almofada suporte gêmeos e patim ajust. em angulo)		
ARL0556	<input type="checkbox"/> Central elevação manual NC (2132+2184/2185/2186/2187/2188/2189), 2110, (1094+2054), (2134/2136+2191/2181/2192/2194+2184/2185/2186/2187/2188/2189)	○



1432

1427



0975

0977



Encosto Rebatível

Código	Descrição	P.R.P. €
ARL0589	<input type="checkbox"/> Central elevação eléctrica com compensação	NC 2110, (1094+2054) 1653,75
APOIO DE PERNAS SEPARADOS (PAR)		
ARL0526	<input type="checkbox"/> Standard 80°	NC 0504 ○
ARL0503	<input type="checkbox"/> Apoio de pernas Vari F	◆
ARL0533	<input type="checkbox"/> Apoio de pernas Vari A - elevatório manual	NC 0512 157,50
ARL0531	<input type="checkbox"/> Apoio de pernas elevatório eléctrico ADE 0°-80°	NC 0512, 1801 787,50
TIPO DE PATIM (par)		
ARL0512	<input type="checkbox"/> Patins Fixos	NC 0533, 0531 ◆
ARL0504	<input type="checkbox"/> Patins reguláveis em ângulo	NC 0526 105,00
ARL0513	<input type="checkbox"/> Patins reguláveis em ângulo e profundidade	157,50
Tipo de Comando e Eletrónica LiNX		
COMANDO LiNX + TIPO DE SUPORTE		
ARL2203	<input type="checkbox"/> Comando LiNX - DLX-REM211: 3 perfis de condução e funções elétricas	NC 1437, 2229, 2231, 2232, 2270 ◆
ARL2204	<input type="checkbox"/> Comando LiNX - DLX-REM216: 3 perfis de condução, funções elétricas e Kit de Luzes (apenas possível de selecionar em combinação c/ ASA1437)	NC 2229, 2231, 2232, 2270 ○
ARL2205	<input type="checkbox"/> Comando LiNX Rehab DLX-REM400 com ecrã touch e joystick std, bluetooth integrado e entradas jack p/ switch	NC 2220 829,50
ARL2206	<input type="checkbox"/> Comando LiNX Rehab DLX-REM500 com ecrã touch sem joystick - display de suporte a comandos especiais (bluetooth integrado e entradas jack p/ switch)	NC 2220, 2270 1365,00
ARL1207	<input type="checkbox"/> Suporte standard dto.	NC 1404 ○
ARL1208	<input type="checkbox"/> Suporte standard esq.	NC 1405 ○
ARL1707	<input type="checkbox"/> Rebatível dta.	NC 1404 ◆
ARL1708	<input type="checkbox"/> Rebatível esq.	NC 1405 ○
ARL2227	<input type="checkbox"/> Suporte direito, montado para acompanhante (apenas fornecido 1 comando)	NC 2219, 2220, 2245, 1287, 2128 126,00
ARL2228	<input type="checkbox"/> Suporte esquerdo, montado para acompanhante (apenas fornecido 1 comando)	NC 2219, 2220, 2245, 1286, 2128 126,00
OPÇÃO DE SWITCH LATERAL PARA COMANDO REM 400		
ARL2270	<input type="checkbox"/> 2 Switch laterais para facilitar acesso a on/off e regulação de velocidade	126,00
HARDWARE DE MONTAGEM PARA LiNX REHAB DLX-REM500		
ARL2209	<input type="checkbox"/> Multiajustável, rebatível à direita	NC (2251+2217), 1404, 1415 ◆
ARL2210	<input type="checkbox"/> Multiajustável, rebatível à esquerda	NC (2251+2218), 1405, 1339 ○
ARL2213	<input type="checkbox"/> Braço de Montagem na linha média, multiajustável e rebatível à dta	NC (2251+2217), 1404, 1405, 1415 630,00
ARL2214	<input type="checkbox"/> Braço de Montagem na linha média, multiajustável e rebatível à esq.	NC (2251+2218), 1404, 1405, 1339 630,00
COMANDO DUPLO LiNX + TIPO DE SUPORTE (utilizador + acompanhante)		
ARL2220	<input type="checkbox"/> Comando duplo LiNX (DLX-REM050 como comando secundário)	NC 2205, 2206, 1221, 1222, (2227/2228+2203/2204), 2128 777,00
ARL2219	<input type="checkbox"/> Comando compacto na posição de acompanhante (DLX-ACU200)	NC 1221, 1222, 2227, 2228 777,00
ARL1207	<input type="checkbox"/> Suporte acompanhante std montado dta.	NC 2245, (2229+1287) ○
ARL1208	<input type="checkbox"/> Suporte acompanhante std montado esq.	NC 2245, (2229+1286) ○
ARL1221	<input type="checkbox"/> Suporte acompanhante destacavel, montado dta	NC 2219, 2220, (2229+1287) 126,00
ARL1222	<input type="checkbox"/> Suporte acompanhante destacavel, montado esq	NC 2219, 2220, (2229+1286) 126,00



0533

0513

LiNX®



REM211



REM050



2219

Código	Descrição	P.R.P. €
LINX - COMANDOS COMPACTOS & SUPORTES (Requer o REM400/500 como comando principal)		
ARL2231	<input type="checkbox"/> Comando compacto proporcional DLX-CR400 (força deflexão 192g)	NC 2203, 2204 630,00
ARL2232	<input type="checkbox"/> Comando compacto proporcional joystick baixa força DLX-CR400LF (força deflexão 112g)	NC 2203, 2204 892,50
ARL2207	<input type="checkbox"/> Montagem à dta.	NC 1404+(1207/1707+2204/2205/2206), (2251+2217) ○
ARL2208	<input type="checkbox"/> Montagem à esq.	NC 1405+(1208+1708+2204/2205/2206), (2251+2218) ○
ARL2213	<input type="checkbox"/> Braço de Montagem na linha média, multiajustável e rebatível à dta	NC (2251+2217), 1404, 1405, 1415, (1207/177+2205), (2209/2213+2206) 630,00
ARL2214	<input type="checkbox"/> Braço de Montagem na linha média, multiajustável e rebatível à esq	NC (2251+2218), 1404, 1405, 1339, (1208/1708+2205), (2210/2214+2206) 630,00
COMANDO MENTONIANO & SUPORTES (Requer o comando REM400 ou 500 como comando principal)		
ARL2229	<input type="checkbox"/> Comando mentoniano proporcional (ASL138)	NC 2203, 2204, 2128, 2110, 2171, 2179 2205,00
ARL1289	<input type="checkbox"/> Hardware rebatível manualmente instalado do lado dto (ASL628)	NC 1350, 1432, 1427, 1496, 1495 ○
ARL1288	<input type="checkbox"/> Hardware rebatível manualmente instalado do lado esq (ASL628)	NC 1350, 1432, 1427, 1496, 1495 ○
ARL1287	<input type="checkbox"/> Hardware rebatível eletricamente instalado do lado dto	NC 2227, (2219+1207), (2245+1221), 1404, 1415 1155,00
ARL1286	<input type="checkbox"/> Hardware rebatível eletricamente instalado do lado esq	NC 2228, (2219+1208), 2245+12222, 1405, 1339 1155,00
LINX CAIXA DE FUNÇÕES 10 BOTÕES		
ARL2251	<input type="checkbox"/> Caixa de dez botões/switch DLX-SW10-A p/ acesso a funções elect assento (Inclui cabo / entrada "jack" para ligação ao modulo de potencia e cabo adicional para "mode switch")	540,75
ARL2217	<input type="checkbox"/> Suporte dto., montado para o utilizador	NC 2209, 2213, (2231/2232+2207) 60,00
ARL2218	<input type="checkbox"/> Suporte esq., montado para o utilizador	NC 2210, 2214, (2231/2232+2208) 60,00
ARL2227	<input type="checkbox"/> Suporte dto., montado para o acompanhante	NC 2128, 1287 85,00
ARL2228	<input type="checkbox"/> Suporte esq., montado para o acompanhante	NC 2128, 1286 85,00
ARL2252	<input type="checkbox"/> Cabo para entrada "jack" - modo condução e função	99,75
ACESSÓRIOS LINX (fornecidos, não montados)		
ARL2253	<input type="checkbox"/> Carregador 2 entradas USB Charger DLX-USB02-A NC 2110, (2132/2134+2191/2181/2192/2194+2184/2185/2186/2187/2188/2189), 2701, 2702, 2703, 2704, 2705, 2706	189,00
ARL2207	<input type="checkbox"/> Montagem à dta.	○
ARL2208	<input type="checkbox"/> Montagem à esq.	○
BOTÕES BUDDY (Requer opção 2252 se não tiver seleccionado REM400 ou REM500)		
ARL1685	<input type="checkbox"/> Vermelho	105,00
ARL1686	<input type="checkbox"/> Amarelo	105,00
ARL1687	<input type="checkbox"/> Verde	105,00
ARL1690	<input type="checkbox"/> Azul	105,00
EGG SWITCH (Requer opção 2252 se não tiver seleccionado REM400 ou REM500)		
ARL2254	<input type="checkbox"/> Egg switch, preto	115,50
BOTÕES PIKO (Requer opção 2252 se não tiver seleccionado REM400 ou REM500)		
ARL1711	<input type="checkbox"/> Vermelho	115,50
ARL1712	<input type="checkbox"/> Amarelo	115,50
ARL1713	<input type="checkbox"/> Verde	115,50
ARL1714	<input type="checkbox"/> Laranja	115,50
ARL1715	<input type="checkbox"/> Azul	115,50
ARL1716	<input type="checkbox"/> Preto	115,50
MANÍPULO DE JOYSTICK BODYPOINT		
ARL2721	<input type="checkbox"/> Manípulo de condução 3" em forma de U, Bodypoint PC101A	105,00
ARL2722	<input type="checkbox"/> Manípulo de condução 4" em forma de U, Bodypoint PC102A	105,00
ARL2723	<input type="checkbox"/> Manípulo de condução, arco palmar, Bodypoint PC107A	105,00

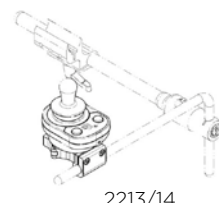

Código	Descrição	P.R.P. €	
ARL2724	<input type="checkbox"/> Manípulo de condução, forma de cogumelo, para comandos com pino 4.8mm (3/16"), Bodypoint PC110A	131,25	
Opções da Unidade de Tracção/Condução			
COR CHASSIS (Nota: se não for indicada nenhuma opção, standard será ARL0228)			
ARL0228	<input type="checkbox"/> Preto	○	
ARL2601	<input type="checkbox"/> Cinza SpaceStation	<input type="checkbox"/> ARL2602 Azul Island	○
ARL2603	<input type="checkbox"/> Lilás JellyBean	<input type="checkbox"/> ARL2604 Verde Monster	○
ARL2605	<input type="checkbox"/> Laranja Tangy	<input type="checkbox"/> ARL2606 Branco	○
ARL2607	<input type="checkbox"/> Vermelho RockStar	<input type="checkbox"/> ARL2608 Preto Mate	○
ARL2609	<input type="checkbox"/> Azul Invacare		○
COR DOS AROS DAS JANTES			
ARL2611	<input type="checkbox"/> Cinza SpaceStation	<input type="checkbox"/> ARL2612 Azul Island	○
ARL2613	<input type="checkbox"/> Lilás JellyBean	<input type="checkbox"/> ARL2614 Verde Monster	○
ARL2615	<input type="checkbox"/> Laranja Tangy	<input type="checkbox"/> ARL2616 Branco	○
ARL2617	<input type="checkbox"/> Vermelho RockStar	<input type="checkbox"/> ARL2618 Preto Mate	○
ARL2619	<input type="checkbox"/> Azul Invacare	<input type="checkbox"/> ARL2620 Preto molhado	○
FORQUETAS			
ARL2631	<input type="checkbox"/> Forqueta única	◆	
ARL2632	<input type="checkbox"/> Forqueta dupla	○	
RODAS DE TRACÇÃO			
ARL0704	<input type="checkbox"/> 14"x3" Pneumáticas, pneu preto	◆	
ARL0732	<input type="checkbox"/> 14"x3" Maciças, pneu preto anti-furo (injeção), 3,00-8	○	
ARL0733	<input type="checkbox"/> 14"x3" Maciças, com injeção de gel	○	
Opções De Performance			
TIPO DE MOTOR			
ARL1282	<input type="checkbox"/> Motor Durawatt 6 km/h, 4 polos	◆	
ARL1283	<input type="checkbox"/> Motor Durawatt 10 km/h, 4 polos (peso máx. utilizador: 150kg)	262,50	
TIPO DE BATERIAS			
ARL1257	<input type="checkbox"/> 50 Ah Gel	◆	
Acessórios De Performance			
TECNOLOGIA G-TRAC			
ARL1215	<input type="checkbox"/> Módulo G-Trac1 - Controlo, Tracção e Segurança!	656,25	
CARREGADOR DE BATERIAS			
ARL1343	<input type="checkbox"/> Carregador OptiCharge 8A	◆	
ARL1313	<input type="checkbox"/> Carregador OptiCharge 10A		
ARL1389	<input type="checkbox"/> Carregador 10A	367,50	
Opções de Segurança			
KIT DE LUZES			
ARL1254	<input type="checkbox"/> Sem Kit de Luzes	◆	
ARL1437	<input type="checkbox"/> Kit de Luzes LED com intermitenteS	NC 1638, 2203, 2202, 2221	514,50
Acessórios De Segurança			
KIT DE TRANSPORTE			
ARL1493	<input type="checkbox"/> 4-Pontos (para transportar a cadeira sem utilizador)	◆	
ARL1494	<input type="checkbox"/> 4-Pontos (para transportar utilizador sentado na cadeira, de acordo ISO 7176-19:2001; Obrigatório Apoio de cabeça - ver opções abaixo) NC 2128	○	
CINTO PÉLVICO			
ARL1329	<input type="checkbox"/> Cinto pélvico com auto-lock (montagem std) NC 2701, 2702, 2703, 2704, 2705, 2706	◆	
ARL2113	<input type="checkbox"/> Cinto pélvico com auto-lock (montagem na placa de assento Modulte telesc.) NC 2110, 2701, 2702, 2703, 2704, 2705, 2706, (2191+2132)	21,00	
ARL1332	<input type="checkbox"/> Cinto em H	168,00	
CINTOS PÉLVICOS BODYPONT			
ARP2701	<input type="checkbox"/> Cinto pélvico Evoflex, com fivela metálica tipo Rehab Latch e ajuste central, tam L (comprimento da faixa 620 mm)	131,25	
ARP2702	<input type="checkbox"/> Cinto pélvico Evoflex, com fivela metálica tipo Rehab Latch e ajuste central, tam M (comprimento da faixa 460 mm)	131,25	
ARP2703	<input type="checkbox"/> Cinto pélvico de 2 pontos, neoprene almofadados, com fivela metálica Push Button, ajuste central, tam L (comp. faixa 620 mm)	115,50	
ARP2704	<input type="checkbox"/> Cinto pélvico de 2 pontos, neoprene almofadados, com fivela metálica Push Button, ajuste central, tam M (comp faixa 460 mm)	115,50	
ARP2705	<input type="checkbox"/> Cinto pélvico de 2 pontos com fivela plástica Dual-Pull e ajuste bi-lateral, tam L (comp faixa 620 mm)	94,50	

Manípulo em forma de cogumelo



G-Trac®

1/ Essencial para quem controla a cadeira com comandos especiais. Mantenha a trajectória com máximo controlo.



Cinto pélvico Evoflex



Fivela Push-Button

Código	Descrição	P.R.P. €	
ARP2706	<input type="checkbox"/> Cinto pélvico de 2 pontos com fivela plástica Dual-Pull e ajuste bi-lateral, tam M (comp faixa 460 mm)	94,50	
ESPELHO RETROVISOR			
ARL1415	<input type="checkbox"/> Retrovisor direito	NC 2209, 2213, 1287	63,00
ARL1339	<input type="checkbox"/> Retrovisor esquerdo	NC 2210, 2214, 1286	63,00
Acessórios			
GANCHOS PARA SUPORTE MOCHILA			
ARL2128	<input type="checkbox"/> Ganchos para mochila (apenas no Modulite telescópico) NC 1494, 2173, 2179, 2161, 2227, 2228, 2220, 2219, 2229, 2245	105,00	
MESA/TABULEIRO			
ARL1404	<input type="checkbox"/> Rebatível à direita	NC 1207, 1707, 2209, 2213, 2214, 1287	262,50
ARL1405	<input type="checkbox"/> Rebatível à esquerda	NC 1208, 1708, 2210, 2213, 2214, 1286	262,50
FABRICO ESPECIAL			
ESPECIAL - personalização da cadeira às necessidades/gostos do utilizador; exemplos: suporte de comando; adaptação de comando especial; cor de chassis de acordo com RAL (necessário orçamento específico).			
ARV1300	<input type="checkbox"/> Especial		
PREÇO TOTAL			
TABELA ALTURA ASSENTO-CHÃO DE ACORDO UN. DE ASSENTO			
	Altura Assento-Chão (mm)		
	Modulite Standard 2110	Modulite Modular 2111	Modulite Modular 2112
1091 - Basculação Manual	450	450	480
1092/1095 - Basc. Eléctrica 0-20°	NC	450 / 475	480 / 505
1093 - Basc. Eléctrica 0-30° COG	NC	475	505
1094 - Basc. Com elev. de Ass.	NC	475	505



2128

INVACARE PORTUGAL II, Lda

Rua da Estrada Velha, nº 949 - 4465-784 Leça do Balio - Portugal
 Portugal@invacare.com - www.invacare.pt



Yes, you can.®

P.R.P.

Válido a partir de Janeiro de 2022, Acresce IVA à taxa legal em vigor

Invacare® Colibri®



Código ISO 12 23 03 - Micro Scooter de 4 rodas, sistema de desmontagem em 5 partes Litelock para fácil transporte, rodas 200x50 e baterias de 12Ah, apoios de braços rebatíveis e reguláveis em largura; assento regulável em altura e giratório; encosto rebatível sobre o assento; coluna de direcção ajustável em ângulo; cesta dianteira; velocidade 8km/h; Motores 200 W (Disponível versão „outdoor“ com rodas 210x65 e baterias de 18Ah)
 Várias opções de Cor, com um estilo moderno e design único
 Peso máximo utilizador: 136kg.



Data:

Ortopedia:

Nome Utilizador:

Nº da Encomenda:

Pf marque o seu pedido com uma cruz Característica standard Sem acréscimo NC: Não compatível com opção XXX

Peso do utilizador = kg.

Código	Descrição	P.R.P. €
Invacare® Colibri® Versão Stock		
Assento giratório com alavanca em posição central, apoios de braços rebatíveis e reguláveis em largura, rodas 200x50, pneu anti-furo, baterias de 12Ah.		
Modelo		
1578999	<input type="checkbox"/> Scooter Colibri 4 rodas 200x50, 12Ah, 8 km/h, cor Azul Safira	1232,00
1579002	<input type="checkbox"/> Scooter Colibri 4 rodas 200x50, 12Ah, 8 km/h, cor Verde Jade	1232,00
Invacare® Colibri® Outdoor - Versão Stock		
Assento giratório com alavanca em posição central, apoios de braços rebatíveis e reguláveis em largura, rodas 210x65, pneu anti-furo, baterias de 18Ah.		
Modelo		
1579005	<input type="checkbox"/> Scooter Colibri 4 rodas 210x65, 18Ah, 8 km/h, cor Azul Safira	1380,50
1579008	<input type="checkbox"/> Scooter Colibri 4 rodas 210x65, 18Ah, 8 km/h, cor Verde Jade	1380,50
Invacare® Kit de Cores carenagens Colibri		
Na compra de uma COLIBRI - Versão Stock pode seleccionar Kits de cor adicionais à sua escolha! Se pretende personalizar a Colibri com mais cores, seleccione mais Kits de cores abaixo. Cada Kit é constituído por 4 peças. A aplicação é simples, de encaixe fácil sem necessidade de ferramentas.		
Modelo		
SP1577168	<input type="checkbox"/> Branco Pérola	55,00
SP1577169	<input type="checkbox"/> Vermelho	55,00
SP1577170	<input type="checkbox"/> Verde Jade	55,00
SP1577171	<input type="checkbox"/> Azul Safira	55,00
Invacare® Colibri - versão configurada com acessórios e cor específica		
AFC0000	<input checked="" type="checkbox"/> Colibri modelo básico, 4 rodas com as seguintes características standard: Manipulos de Condução e coluna de direcção ajustável em ângulo Assento almofadado giratório com apoios de braços rebatíveis Cesta dianteira	1232,00
OPÇÕES UNIDADE DE CONDUÇÃO		
CORES DAS CARENAGENS - seleccione a cor que pretende		
AFC0247	<input type="checkbox"/> Azul Safira	<input type="radio"/>
AFC0211	<input type="checkbox"/> Vermelho	<input type="radio"/>
AFC0229	<input type="checkbox"/> Branco Pérola	<input type="radio"/>
AFC0257	<input type="checkbox"/> Verde Jade	<input checked="" type="radio"/>
RODAS		
AFC0802	<input checked="" type="checkbox"/> Rodas 200x50, maciças, pretas NC 1489	<input checked="" type="radio"/>
AFC0816	<input type="checkbox"/> Rodas 210x65, maciças, pretas	44,00
OPÇÕES PERFORMANCE		
TIPO DE MOTOR		
AFC1284	<input checked="" type="checkbox"/> Motor 8 km/h	<input checked="" type="radio"/>

Sistema de desmontagem rápida e fácil Litelock™!



Os preços recomendados ao público das opções apenas são válidos quando encomendados junto da cadeia. Quando pedidos como acessórios consulte a sua Ortopedia.

Código	Descrição	P.R.P. €
TIPO BATERIAS		
AFC1488	<input checked="" type="checkbox"/> Baterias 12Ah AGM NC 1485	◆
AFC1489	<input type="checkbox"/> Baterias 18Ah AGM NC1481	104,50
CARREGADOR		
AFC1481	<input checked="" type="checkbox"/> Carregador 2A (para baterias 12Ah)	◆
AFC1485	<input type="checkbox"/> Carregador 5A (para baterias 18Ah)	○
ACESSÓRIOS		
SUSPENSÃO DE ASSENTO		
AFC1078	<input type="checkbox"/> Suspensão de assento p/ altura 425mm	51,70
AFC1079	<input type="checkbox"/> Suspensão de assento p/ altura 450mm	51,70
AFC1080	<input type="checkbox"/> Suspensão de assento p/ altura 475mm	51,70
SUORTE PARA CANADIANAS & BENGALAS		
AFC1314	<input type="checkbox"/> Suporte para canadianas NC 1395, 1454	73,70
SUORTE PARA BOTIJA DE OXIGÉNIO		
AFC1454	<input type="checkbox"/> Suporte para botija de oxigénio NC 1395	88,00
CESTA TRASEIRA		
AFC1395	<input type="checkbox"/> Cesta traseira em metal	55,00
COBERTURA PARA ARRUMAÇÃO		
AFC1397	<input type="checkbox"/> Capa para protecção/ armazenamento	93,50
PREÇO TOTAL		



1078-1080



1314



1454



1395

INVACARE PORTUGAL II, Lda

Rua da Estrada Velha, nº 949 - 4465-784 Leça do Balio - Portugal
 Portugal@invacare.com - www.invacare.pt



Yes, you can.®

P.R.P.

Válido a partir de Janeiro de 2022, Acresce IVA à taxa legal em vigor

Invacare® Orion® PRO



Código ISO 12 23 03 / 12 16 09 - Midi Scooter de 4 rodas equipada com coluna de direção ajustável em ângulo e volante ergonómico, assento almofadado giratório e deslizante, encosto almofadado com regulação do ângulo e sistema rebatível sobre o assento, apoio de braços reguláveis em largura e ângulo, travão de mão; sistema de luzes LED dianteiras e traseiras com luzes de indicação e de paragem de emergência; cesto dianteiro. Rodas 12"; Motor 240 W (600w em pico de performance). Sistema de desaceleração e estabilização automática em curva; Painel com ecrã LCD com informação de velocidade, baterias, hora, temperatura, erros diagnóstico.

Data:

Ortopedia:

Nome Utilizador:

Nº da Encomenda:

Pf marque o seu pedido com uma cruz Característica standard Sem acréscimo NC: Não compatível com opção XXX

Peso do utilizador = kg.

Código	Descrição	P.R.P. €
AFH2430	<input type="checkbox"/> Orion PRO, 4 rodas com as seguintes características standard:	2915,00
	Sistema de luzes com pisca e luz de travagem	
	Assento giratório	
	Volante ergonómico	
	Cesto dianteiro	
TIPO DE MOTOR		
AFH1283	<input checked="" type="checkbox"/> Motor 10 km/h	<input checked="" type="checkbox"/>
RODAS		
AFH2431	<input checked="" type="checkbox"/> Rodas 12" pneumáticas, pretas	<input checked="" type="checkbox"/>
AFH2432	<input type="checkbox"/> Rodas 12" maciças, pretas	<input type="checkbox"/>
AFH2433	<input type="checkbox"/> Rodas 12" pneumáticas, baixo perfil, pretas	220,00
BATERIAS		
AFH1249	<input checked="" type="checkbox"/> Baterias 75 Ah AGM	<input checked="" type="checkbox"/>
AFH1364	<input type="checkbox"/> Baterias 73,5 Ah Gel	165,00
CARREGADOR		
AFH1343	<input checked="" type="checkbox"/> Carregador OptiCharger 8A	<input checked="" type="checkbox"/>
TIPO DE ASSENTO		
AFH2402	<input checked="" type="checkbox"/> Assento Deluxe 20"	<input checked="" type="checkbox"/>
AFH2403	<input type="checkbox"/> Assento Premium 20" (encosto mais alto, mais contorno lombar; assento mais profundo e com maior estabilidade lateral)	275,00
ESCOLHA a cor das carenagens (6 peças)		
AFH0256	<input type="checkbox"/> Azul Alium	<input checked="" type="checkbox"/>
AFH070	<input type="checkbox"/> Vermelho Garnet	<input type="checkbox"/>
AFH0257	<input type="checkbox"/> Verde	<input type="checkbox"/>
AFH0229	<input type="checkbox"/> Branco	<input type="checkbox"/>
AFH0255	<input type="checkbox"/> Cinza	<input type="checkbox"/>
AFH2472	<input type="checkbox"/> Beige (PREMIUM)	104,50
AFH2473	<input type="checkbox"/> Bronze (PREMIUM)	104,50
AFH2474	<input type="checkbox"/> Vermelho carmim (PREMIUM)	104,50
AFH0236	<input type="checkbox"/> Azul elétrico (PREMIUM)	104,50
AFH2475	<input type="checkbox"/> Cromado (PREMIUM)	104,50
AFH2476	<input type="checkbox"/> Mosaico Tons de vermelho (EXCLUSIVO)	104,50
AFH2477	<input type="checkbox"/> Mosaico Tons de azul (EXCLUSIVO)	104,50
AFH2478	<input type="checkbox"/> Mosaico Tons de branco (EXCLUSIVO)	104,50



2476 2478 2477



2476 2477 2478

ACESSÓRIOS				
AFH2300	<input type="checkbox"/>	Fornecidos em conjunto com a Scooter (não montados)	○	
AFH2437	◆	Acessórios Instalados na Scooter	◆	
ESPELHOS				
AFH1415	<input type="checkbox"/>	Espelho retrovisor, direito	27,50	
AFH1339	<input type="checkbox"/>	Espelho retrovisor, esquerdo	27,50	
AFH2415	<input type="checkbox"/>	Espelho retrovisor estilo Deluxe (par)	110,00	
CINTO DE SEGURANÇA				
AFH1329	<input type="checkbox"/>	Cinto Pélvico de Segurança com auto-lock	44,00	
PROTEÇÃO DE CHASSIS				
AFH1497	<input type="checkbox"/>	Pára-Choques Frontal	82,50	
AFH1498	<input type="checkbox"/>	Pára-Choques traseiro	82,50	
ACESSÓRIOS PARA TELEMÓVEL				
AFH2413	<input type="checkbox"/>	Adaptador USB	104,50	
AFH2414	<input type="checkbox"/>	Suporte para telemóvel	66,00	
PROTEÇÃO DIANTEIRA				
AFH1474	<input type="checkbox"/>	Pára-Brisas dianteiro	165,00	
SUPORTE DE COPO				
AFH1456	<input type="checkbox"/>	Suporte para Copo/garrafa	49,50	
ACESSÓRIOS PARA AUXILIARES DE MARCHA				
AFH1312	<input type="checkbox"/>	Suporte para Canadiana, direito	NC 1310, 1473	55,00
AFH1363	<input type="checkbox"/>	Suporte para Canadiana, esquerdo	NC 1310, 1473	55,00
AFH1310	<input type="checkbox"/>	Suporte para Andadeira	NC 1308, 1395, 1454, 1472, 1473	82,50
AFH1473	<input type="checkbox"/>	Suporte para Andarilho	NC 1308, 1395, 1454, 1472	220,00
ARMAZENAMENTO				
AFH2453	<input type="checkbox"/>	Cesto dianteiro XL	NC 1451	66,00
AFH1451	<input type="checkbox"/>	Mala de armazenamento, preta, com chave de bloqueio, montagem frontal		165,00
AFH1472	<input type="checkbox"/>	Mala de armazenamento, preta, com chave de bloqueio, montagem traseira	NC 1308, 1395, 1454	165,00
AFH1395	<input type="checkbox"/>	Cesto traseiro	NC 1308, 1454	66,00
AFH1308	<input type="checkbox"/>	Bolsa para Encosto		99,00
AFH1454	<input type="checkbox"/>	Suporte de Garrafa de Oxigénio		82,50
CAPAS E COBERTURAS				
AFH1397	<input type="checkbox"/>	Cobertura para Armazenamento (reveste a totalidade da Scooter)	82,50	
AFH1458	<input type="checkbox"/>	Capa para Assento (protege apenas o assento da chuva e sujidade)	88,00	
SERVIÇO				
AFH1379	<input type="checkbox"/>	Contador do tempo de utilização da Scooter	88,00	
AFH1390	<input type="checkbox"/>	Kit de Cabos para carregador Externo das baterias	132,00	
PREÇO TOTAL				



1415/1339 2415



1497 1498



1329

2413



1474

2414

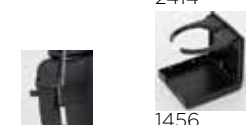

1312/1363

1456

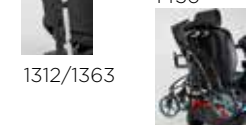

1310

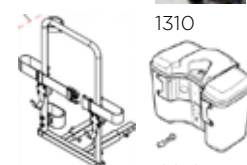

1473

1451



2453

1472



1395

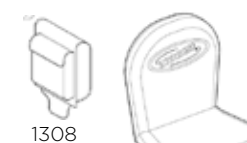

1308

1458



1397

1390

1454

INVACARE PORTUGAL II, Lda

Rua da Estrada Velha, nº 949 - 4465-784 Leça do Balio - Portugal
 Portugal@invacare.com - www.invacare.pt



Yes, you can.®

P.R.P.

Válido a partir de Janeiro de 2022, Acresce IVA à taxa legal em vigor

Invacare® Comet®



Código ISO 12 23 03 / 12 16 09 - Scooter de mobilidade de 4 rodas equipada com assento almofadado giratório e deslizante, encosto almofadado com sistema de regulação em ângulo, apoio de cabeça ajustável em altura, apoio de braços reguláveis em largura e ângulo, coluna de direcção regulável em ângulo e volante ergonómico, ecrã LCD com informação e programação, travão de mão, rodas com pneumáticos de 13"; suspensão avançada nas rodas dianteiras e suspensão traseira ajustável, sistema de luzes LED, incluindo luz de travagem, alavanca de engate e desengate do motor e cesto dianteiro incluído.
 Peso máximo utilizador de 160 kg / 220 kg para Comet Ultra.

Data:

Ortopedia:

Nome Utilizador:

Nº da Encomenda:

Pf marque o seu pedido com uma cruz Característica standard Sem acréscimo NC: Não compatível com opção XXX

Peso do utilizador = kg.

Código	Descrição		P.R.P. €
AGE0094	<input type="checkbox"/> Comet PRO, 15 km/h	NC 1283, 2404	3355,00
AGE0095	<input type="checkbox"/> Comet Alpine+, 10km/h; motores mais potentes	NC 1278, 2404	3630,00
AGE0096	<input type="checkbox"/> Comet Ultra, 10 km/h; motores mais potentes, versão Heavy Duty	NC 1278, 1364	3630,00
CARACTERÍSTICAS PRINCIPAIS INCLUEM:			
	Sistema de luzes com pisca e luz de travagem Assento giratório, deslizante e ajustavel em altura (c/ (ferramentas) ; inclui apoio de cabeça Volante ergonómico e coluna de direcção ajustável em ângulo Cesto dianteiro		
TIPO DE MOTOR			
AGE1283	<input type="checkbox"/> 10 km/h	NC 0094	<input type="radio"/>
AGE1278	<input checked="" type="checkbox"/> 15 km/h	NC 0095, 0096	<input checked="" type="radio"/>
RODAS			
AGE2461	<input checked="" type="checkbox"/> Rodas 13" pneumáticas, pretas		<input checked="" type="radio"/>
AGE2462	<input type="checkbox"/> Rodas 13" maciças, pretas		<input type="radio"/>
AGE2463	<input type="checkbox"/> Rodas 13" pneumáticas, baixo perfil, pretas	NC Comet Ultra	220,00
BATERIAS			
AGE1249	<input checked="" type="checkbox"/> Baterias 75 Ah AGM		<input checked="" type="radio"/>
AGE1364	<input type="checkbox"/> Baterias 73,5 Ah Gel		165,00
CARREGADOR			
AGE1343	<input checked="" type="checkbox"/> Carregador OptiCharger 8A		<input checked="" type="radio"/>
AGE1313	<input type="checkbox"/> Carregador Opticharger 10A		165,00
TIPO DE ASSENTO			
AGE2402	<input checked="" type="checkbox"/> Assento Deluxe 20"	NC 0096	<input checked="" type="radio"/>
AGE2403	<input type="checkbox"/> Assento Premium 20" (encosto mais alto, mais contorno lombar; assento mais profundo e com maior estabilidade lateral)	NC 0096	275,00
AGE2404	<input checked="" type="checkbox"/> Assento Ultra 26" (Sempre em combinação com Comet Ultra AGE0096)	NC 0094, 0095	Comet Ultra
ESCOLHA a cor das carenagens (6 peças)			
AGE2470	<input checked="" type="checkbox"/> Vermelho Garnet		<input checked="" type="radio"/>
AGE0256	<input type="checkbox"/> Azul alium		<input type="radio"/>
AGE0257	<input type="checkbox"/> Verde		<input type="radio"/>
AGE0229	<input type="checkbox"/> Branco		<input type="radio"/>
AGE0255	<input type="checkbox"/> Cinza		<input type="radio"/>
AGE2472	<input type="checkbox"/> Beige - PREMIUM		104,50
AGE2473	<input type="checkbox"/> Bronze - PREMIUM		104,50
AGE2474	<input type="checkbox"/> Vermelho carmim - PREMIUM		104,50
AGE0236	<input type="checkbox"/> Azul eléctrico - PREMIUM		104,50
AGE2475	<input type="checkbox"/> Cromado - PREMIUM		104,50

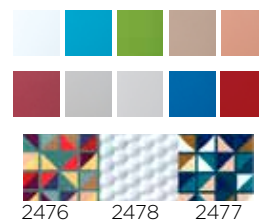

Os preços recomendados ao público das opções apenas são válidos quando encomendados junto da cadeia. Quando pedidos como acessórios consulte a sua Ortopedia.

AGE2476	<input type="checkbox"/>	Mosaico - Tons de vermelho - EXCLUSIVO		104,50
AGE2477	<input type="checkbox"/>	Mosaico - Tons de azul - EXCLUSIVO		104,50
AGE2478	<input type="checkbox"/>	Mosaico - Tons de branco - EXCLUSIVO		104,50
ACESSÓRIOS				
AGE2300	<input type="checkbox"/>	Fornecidos em conjunto com a Scooter (não montados)		○
AGE2437	<input checked="" type="checkbox"/>	Acessórios Instalados na Scooter		◆
ESELHOS				
AGE1415	<input type="checkbox"/>	Espelho retrovisor, direito		27,50
AGE1339	<input type="checkbox"/>	Espelho retrovisor, esquerdo		27,50
AGE2415	<input type="checkbox"/>	Espelho retrovisor estilo Deluxe (par)		110,00
CINTO DE SEGURANÇA				
AGE1329	<input type="checkbox"/>	Cinto Pélvico de Segurança com auto-lock		44,00
PROTEÇÃO DE CHASSIS				
AGE1497	<input type="checkbox"/>	Pára-Choques Frontal	NC 1310, 1473	82,50
AGE1498	<input type="checkbox"/>	Pára-Choques traseiro	NC 1310, 1473	82,50
SUSPENSÃO				
AGE1081	<input type="checkbox"/>	Suspensão de assento, altura 508,5 mm	Até 100 kg	165,00
AGE1082	<input type="checkbox"/>	Suspensão de assento, altura 533,5 mm	Até 100 kg	165,00
AGE1083	<input type="checkbox"/>	Suspensão de assento, altura 558,5 mm	Até 100 kg	165,00
AGE1084	<input type="checkbox"/>	Suspensão de assento, altura 508,5 mm	Até 160 kg	165,00
AGE1085	<input type="checkbox"/>	Suspensão de assento, altura 533,5 mm	Até 160 kg	165,00
AGE1086	<input type="checkbox"/>	Suspensão de assento, altura 558,5 mm	Até 160 kg	165,00
ACESSÓRIOS PARA TELEMÓVEL				
AGE2413	<input type="checkbox"/>	Adaptador USB		104,50
AGE2414	<input type="checkbox"/>	Suporte para telemóvel		66,00
PROTEÇÃO DIANTEIRA				
AGE1474	<input type="checkbox"/>	Pára-Brisas dianteiro	NC 1312, 1310, 1395, 1454, 1472	165,00
SUPORTE DE COPO				
AGE1456	<input type="checkbox"/>	Suporte para Copo/garrafa		49,50
ACESSÓRIOS PARA AUXILIARES DE MARCHA				
AGE1312	<input type="checkbox"/>	Suporte para Canadiana, direito	NC 1310	55,00
AGE1363	<input type="checkbox"/>	Suporte para Canadiana, esquerdo	NC 1310	55,00
AGE1310	<input type="checkbox"/>	Suporte para Andadeira	NC 1308, 1395, 1454, 1472, 1473,	82,50
AGE1473	<input type="checkbox"/>	Suporte para Andarilho	NC 1308, 1395, 1454, 1472,	220,00
ARMAZENAMENTO				
AGE2453	<input type="checkbox"/>	Cesto dianteiro XL	NC 1451	66,00
AGE1451	<input type="checkbox"/>	Mala de armazenamento, preta, com chave de bloqueio, montagem frontal		165,00
AGE1472	<input type="checkbox"/>	Mala de armazenamento, preta, com chave de bloqueio, montagem traseira	NC 1308, 1395, 1454	165,00
AGE1395	<input type="checkbox"/>	Cesto traseiro	NC 1308, 1454	66,00
AGE1308	<input type="checkbox"/>	Bolsa para Encosto		99,00
AGE1454	<input type="checkbox"/>	Suporte de Garrafa de Oxigénio		82,50
CAPAS E COBERTURAS				
AGE1397	<input type="checkbox"/>	Cobertura para Armazenamento (reveste a totalidade da Scooter)		82,50
AGE1458	<input type="checkbox"/>	Capa para Assento (protege apenas o assento da chuva e sujidade)		88,00
SERVIÇO				
AGE1379	<input type="checkbox"/>	Contador do tempo de utilização da Scooter		88,00
AGE1390	<input type="checkbox"/>	Kit de Cabos para carregador Externo das baterias		132,00
PREÇO TOTAL				



1415/1339



2415



1497



1498



1329



2451



2413



1081



1474



2414



1456

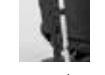

1312/1363



1310



1473

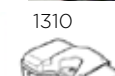

1451



2453



2452



1472



1395



1308



1458



1397



1454



1390

INVACARE PORTUGAL II, Lda

Rua da Estrada Velha, nº 949 - 4465-784 Leça do Balio - Portugal
Portugal@invacare.com - www.invacare.pt



Yes, you can.®

P.R.P.

Válido a partir de março de 2022, Acresce IVA à taxa legal em vigor

Invacare® Colibri, Leo®, Orion® e Comet® CE

Código ISO 12 23 03 / 12 16 09

Aqui encontra a gama completa de scooters de mobilidade INVACARE, dispondo cada um dos modelos de diversos acessórios e cores como opção.

Selecione o modelo de acordo com a sua necessidade, tendo como critérios o tipo de terreno /contexto onde vai usar (interior/exterior), o tipo de piso, a autonomia pretendida, assim como a velocidade e ainda a unidade de assento e acessórios disponíveis.

Data:

Ortopedia:

Nome Utilizador:

Nº da Encomenda:

Pf marque o seu pedido com uma cruz Característica standard Sem acréscimo NC: Não compatível com opção XXX

Peso do utilizador = **kg.**

Código	Descrição	P.R.P. €
Invacare® Colibri® Versão Stock		
Micro Scooter de Mobilidade desmontável sem ferramentas através do sistema patenteado Invacare LiteLock, equipada com unidade de assento giratório com alavanca em posição central, apoios de braços rebatíveis e reguláveis em largura, encosto rebatível sobre o assento, coluna de direção ajustável em ângulo; cesto dianteiro incluído, rodas 200x50 , pneu anti-furo, baterias de 12Ah (autonomia até 16km), motor 200W , peso total 44kg; peso max utilizador 136kg.		
Modelo		
1578999	<input type="checkbox"/> Scooter Colibri 4 rodas 200x50, 12Ah, 8 km/h, cor Azul Safira	1232,00
1579002	<input type="checkbox"/> Scooter Colibri 4 rodas 200x50, 12Ah, 8 km/h, cor Verde Jade	1232,00
Invacare® Colibri® Outdoor - Versão Stock		
Micro Scooter de Mobilidade desmontável sem ferramentas através do sistema patenteado Invacare LiteLock, equipada com unidade de assento giratório com alavanca em posição central, apoios de braços rebatíveis e reguláveis em largura, encosto rebatível sobre o assento, coluna de direção ajustável em ângulo; cesto dianteiro incluído, rodas 210x65 , pneu anti-furo, baterias de 18Ah (autonomia até 16km), motor 200W , peso total 49kg; peso max utilizador 136kg.		
Modelo		
1579005	<input type="checkbox"/> Scooter Colibri 4 rodas 210x65, 18Ah, 8 km/h, cor Azul Safira	1380,50
1579008	<input type="checkbox"/> Scooter Colibri 4 rodas 210x65, 18Ah, 8 km/h, cor Verde Jade	1380,50
Invacare® Leo® disponível em stock		
Código ISO 12 23 03 / 12 16 09 - Mini Scooter de Mobilidade de 4 rodas , equipada com assento giratório e deslizante, encosto rebatível sobre o assento, apoio de braços rebatíveis, reguláveis em largura e ângulo, rodas de 10" pneumáticas, volante ergonómico integrado em coluna de direção ajustável em ângulo, sistema de luzes e cesto frontal incluído; Baterias 36Ah (autonomia até 38 km), Motor 240 W . Desmontável para transporte (peso sem baterias 59kg, peso com baterias 83kg); Peso máximo do utilizador: 136 kg.		
Modelo		
1579611	<input type="checkbox"/> Scooter Leo 4 rodas 8 km/h, cor cinza	1710,50
1579605	<input type="checkbox"/> Scooter Leo 4 rodas 8 km/h, cor azul onyx	1710,50
1579429	<input type="checkbox"/> Scooter Leo 4 rodas 8 km/h, cor vermelho rubi	1710,50
Invacare® Orion®		
Código ISO 12 23 03 / 12 16 09 - Midi Scooter de 4 rodas equipada com coluna de direção ajustável em ângulo e volante ergonómico, assento DELUXE 20" giratório e deslizante, encosto com regulação do ângulo e sistema rebatível sobre o assento, apoio de braços reguláveis em largura e ângulo, travão de mão; sistema de luzes LED e cesto dianteiro. Baterias 50 Ah; Motor 240 W (600w em pico de performance). Sistema de desaceleração e estabilização automática em curva;		
Modelo		
1640338	<input type="checkbox"/> Orion Metro 4 rodas 10km/h , cor vermelha, rodas de 11" pneumáticas , suspensão dianteira com barras paralelas; suspensão traseira; Peso total 110kg; Peso máximo do utilizador: 136 kg.	2667,50



Os preços recomendados ao público das opções apenas são válidos quando encomendados junto da cadeia. Quando pedidos como acessórios consulte a sua Ortopedia.

Código	Descrição	P.R.P. €
1640415	<input type="checkbox"/> Orion Pro 4 rodas 10km/h , cor azul, ecrã LCD, rodas 12" pneumáticas; suspensão avançada com barra diagonal ajustável nas rodas dianteiras e suspensão traseira junto do assento; Peso total 136kg. Peso máximo do utilizador: 160 kg.	2915,00
Invacare® Comet®		
<p>Código ISO 12 23 03 / 12 16 09 - Scooter de mobilidade Comet PRO inclui assento DELUXE 20" giratório e deslizante, apoio de braços reguláveis em largura e ângulo, coluna de direcção regulável em ângulo e volante ergonómico, ecrã LCD com informação e programação, travão de mão, rodas com pneumáticos de 13"; suspensão avançada nas rodas dianteiras e suspensão traseira ajustável, sistema de luzes LED, incluindo luz de travagem, alavanca de engate e desengate do motor e cesto dianteiro incluído. Baterias 75Ah; Motor 550W (1600 W no pico de performance); Peso total 136kg; Peso máximo utilizador de 160 kg.</p> <p>Código ISO 12 23 03 / 12 16 09 - Scooter de mobilidade Comet Alpine+ com assento DELUXE 20" giratório e deslizante, apoio de braços reguláveis em largura e ângulo, coluna de direcção regulável em ângulo e volante ergonómico, ecrã LCD com informação e programação, travão de mão, rodas com pneumáticos de 13" e suspensão avançada nas quatro rodas, sistema de luzes LED incluindo luz de travagem, alavanca de engate e desengate do motor e cesto dianteiro incluído; Baterias 75Ah; Motores mais potentes (1800W no pico de performance) oferecem maior performance de subida e melhor tração. Peso total 143kg; Peso máximo de utilizador de 160 kg.</p>		
Modelo		
1640190	<input type="checkbox"/> Comet Pro 4 rodas 15 km/h , cor vermelha	3355,00
1640191	<input type="checkbox"/> Comet Alpine+ 4 rodas 10 km/h , cor cinza	3630,00
Kit de cores de carenagens Orion e Comet		
Na compra de uma Orion ou Comet pode seleccionar kit de cor adicionais à sua escolha! Cada kit é constituído por 6 peças. A aplicação é simples, de encaixe fácil sem necessidade de ferramentas.		
SP1608821	<input type="checkbox"/> Branco	104,50
SP1608822	<input type="checkbox"/> Verde	104,50
SP1604096	<input type="checkbox"/> Azul	104,50
SP1608831	<input type="checkbox"/> Cinza	104,50
SP1654684	<input type="checkbox"/> Vermelho Garnet	104,50
SP1637415	<input type="checkbox"/> Bege	104,50
SP1637416	<input type="checkbox"/> Bronze	104,50
SP1637417	<input type="checkbox"/> Vermelho carmim	104,50
SP1637418	<input type="checkbox"/> Azul elétrico	104,50
SP1637419	<input type="checkbox"/> Cromado	104,50
SP1637420	<input type="checkbox"/> Mosaico Tons de vermelho (EXCLUSIVO)	104,50
SP1637421	<input type="checkbox"/> Mosaico Tons de azul (EXCLUSIVO)	104,50
SP1637422	<input type="checkbox"/> Mosaico Tons de branco (EXCLUSIVO)	104,50



SP1608822



SP1637416



SP1654684



SP1608823



SP1608821



Espelho retrovisor direito/esquerdo

Acessórios (fornecidos juntamente com a scooter, mas sem montagem)									
CÓDIGO	DESCRIÇÃO	COLIBRI	LEO	ORION PRO	ORION METRO	COMET PRO	COMET ALPINE+	COMET ULTRA	P.R.P
SP1518241	Espelho retrovisor direito/esquerdo		●	●	●	●	●	●	24,20
SP1572971	Suporte para botija de oxigénio (nc : 1505727, 1505728, 1505731) NOTA: CONFIRME DIMENSÕES DA GARRAFA DE OXIGÉNIO	●	●	●	●	●	●	●	66,00
SP1505728	Suporte para andadeira (nc : 1505727, 1505729, 1505731, 1528274) NOTA: VALIDAR SE ESTÁ PREPARADO PARA O SEU PRODUTO		●	●	●	●	●	●	66,00
SP1553851	Suporte para andarilho (NC 1505727, 1505729, 1505731, 1528274) NOTA: VALIDAR SE ESTÁ PREPARADO PARA O SEU ANDARILHO		●	●	●	●	●	●	214,50
SP1528274	Suporte para canadianas ou bengalas (nc : 1505727; 1505728)	●*	●	●	●	●	●	●	49,50
SP1507388	Adaptador para Acessórios Colibri	●							33,00
SP1604197	Cesto traseiro COLIBRI	●							55,00
SP1505727	Cesto traseiro (nc : 1528274, 1505729, 1505728, 1505731)		●	●	●	●	●	●	55,00
SP1505731	Mochila para transporte de objetos (colocada no encosto)(nc : 1505727, 1505728, 1505729)			●	●	●	●	●	104,50
AP1637915	Cesto dianteiro XL			●	●	●	●	●	82,50
1509434	Cobertura de armazenamento Colibri/Leo	●	●						88,00
SP1518240	Cobertura de armazenamento Orion/Comet			●	●	●	●	●	132,00
AP1521684	Cobertura do assento			●	●	●	●	●	132,00
SP1543160	Pára-brisas		●	●	●	●	●	●	132,00
SP1509362	Cinto pélvico com auto-lock p/ scooter Leo		●						176,00
SP1518274	Cinto pélvico com auto-lock			●	●	●	●	●	154,00
SP1521594	Suporte para copo			●	●	●	●	●	38,50
SP1641609	Kit de carregamento externo 5A		●						38,50
SP1641608	Kit de carregamento externo 8A			●	●	●	●	●	44,00
AP1638965	Pára-choques dianteiro Orion			●	●				132,00
AP1528298	Pára-choques dianteiro Comet					●	●	●	132,00
SP1638967	Pára-choques traseiro Comet					●	●	●	66,00
AP1637910	Caixa de armazenamento dianteira com chave de bloqueio (preto)		●	●	●	●	●	●	99,00
AP1637913	Caixa de armazenamento traseira com chave de bloqueio (preto)		●	●	●	●	●	●	99,00
SP1637917	Adaptador USB			●	●	●	●	●	99,00
SP1637912	Suporte para telemóvel			●	●	●	●	●	55,00
PREÇO TOTAL									



Suporte para botija de oxigénio



Suporte para andadeira/andarilho



Cesto traseiro



Mochila para transporte de objetos



Cobertura de armazenamento



AP1521684



Pára-brisas



Cinto pélvico com auto-lock



Suporte para copo



Caixa de armazenamento traseira bloqueável



Adaptador USB



Suporte para telemóvel

* Obrigatório considerar SP1507388 - Adaptador para Acessórios Colibri (custo extra). Confirme se a sua scooter Colibri já dispõe deste adaptador.

INVACARE PORTUGAL II, LdaRua da Estrada Velha, nº 949 - 4465-784 Leça do Balio - Portugal
Portugal@invacare.com - www.invacare.pt

Yes, you can.®

P.R.P.

Válido a partir de janeiro de 2022, Acresce IVA à taxa legal em vigor

KIT ELÉTRICO Twion

Código ISO 12 22 12 - Unidade de apoio à propulsão equipado com Kit de Rodas 24" com motorização elétrica no eixo da roda com velocidade 6 km/h (10km/h em opção), design moderno e baixo peso, eixo de extração rápida, botão on/off, baterias de lítio integradas e sistema de carregamento da bateria por peça magnética (inclui carregador), várias opções de pneu e aro motor para propulsão
(Nota: Não inclui a cadeira de rodas manual)



Data:

Ortopedia:

Nome Utilizador:

Nº da Encomenda:

Pf marque o seu pedido com uma cruz Característica standard Sem acréscimo NC: Não compatível com opção XXX

Peso do utilizador = kg.

NOTA: é importante validar junto da INVACARE PORTUGAL a compatibilidade entre a sua cadeira e o dispositivo Alber TWION

Código	Descrição	P.R.P. €
Alber twion® M24 dispositivo de motorização eléctrica		
<input type="checkbox"/>	SELECIONE O PACK TWION DE ACORDO C/ A CONFIGURAÇÃO PRETENDIDA Valor da Montagem incluído para encomendas do sistema em conjunto com a cadeira com fornecimento das rodas manuais de origem	
SELECIONE O PACK TWION DE ACORDO C/ A CONFIGURAÇÃO PRETENDIDA		
1566460	<input type="checkbox"/> Twion M24, 6km/h, cobertura do eixo da roda preto, pneu Marathon Plus Evolution, aro-motor alumínio preto	5.701,50
1566459	<input type="checkbox"/> Twion M24, 6km/h, cobertura do eixo da roda preto, pneu Marathon Plus Evolution, aro-motor aço polido	5.911,50
1566458	<input type="checkbox"/> Twion M24, 6km/h, cobertura do eixo da roda preto, pneu Schwalbe-One, aro-motor alumínio preto	5.911,50
1566457	<input type="checkbox"/> Twion M24, 6km/h, cobertura do eixo da roda preto, pneu Schwalbe-One, aro-motor aço polido	6.016,50
1566540	<input type="checkbox"/> Twion M24, 6km/h, cobertura do eixo da roda branco, pneu Marathon Plus Evolution, aro-motor alumínio preto	5.670,00
1566539	<input type="checkbox"/> Twion M24, 6km/h, cobertura do eixo da roda branco, pneu Marathon Plus Evolution, aro-motor aço polido	5.775,00
1566538	<input type="checkbox"/> Twion M24, 6km/h, cobertura do eixo da roda branco, pneu Schwalbe-One, aro-motor alumínio preto	5.775,00
1566537	<input type="checkbox"/> Twion M24, 6km/h, cobertura do eixo da roda branco, pneu Schwalbe-One, aro-motor aço polido	5.880,00
1591624	<input type="checkbox"/> Twion T24, 6km/h, cobertura do eixo da roda branco, pneu Marathon Plus Evolution, aro-motor CURVE L	6.142,50
1591623	<input type="checkbox"/> Twion T24, 6km/h, cobertura do eixo da roda branco, pneu Schwalbe-One, aro-motor CURVE L	6.142,50
1591622	<input type="checkbox"/> Twion T24, 6km/h, cobertura do eixo da roda preto, pneu Marathon Plus Evolution, aro-motor CURVE L	6.142,50
1591620	<input type="checkbox"/> Twion T24, 6km/h, cobertura do eixo da roda preto, pneu Schwalbe-One, aro-motor CURVE L	6.142,50
1565005	<input type="checkbox"/> Eixo de Conversão das rodas standard da cadeira (permite usar as rodas originais da cadeira)	◆
1467178	<input type="checkbox"/> Kit de fixação standard para a cadeira de rodas (opção obrigatória) - definir para que cadeira	◆



Código	Descrição	P.R.P. €
DADOS DA CADEIRA DE RODAS A APLICAR O SISTEMA		
Modelo:		
Nº Serie:		
Largura de assento:		
ACESSÓRIOS E OPÇÕES		
1593206	<input type="checkbox"/> Rodas anti-volteio pretas (par). c/ função „macaco“ DE USO RECOMENDADO se a cadeira não estiver equipada NOVIDADE	315,00
1565789	<input type="checkbox"/> PACK MOBILITY PLUS	414,75
	Permite conectar as rodas twion com um Smartphone, via Bluetooth (sistema Andorid, versão 2.3.5 e posteriores e sistemas operativos IOS) e aceder a diferentes funções: regulação da velocidade 6 ou 10km/h, nível de baterias, cruise control, 2 modos de condução (Eco e Desportivo), distância percorrida, calorías queimadas. Controlo remoto BlueDrive permite conduzir a cadeira à distância através do Smartphone. Composto por caixa com anel exterior de design exclusivo, manual com instruções, código de acesso e emparelhamento bluetooth	
MONTAGEM	<input type="checkbox"/> Montagem em cadeiras de rodas já existentes	220,00
PREÇO TOTAL		
OPÇÕES		



1565789 - SISTEMA BLUEDRIVE PARA CONTROLO REMOTO DA SUA CADEIRA (SEM OCUPANTE), ATRAVÉS DO SEU SMARTPHONE (ATRAVÉS DA INCLINAÇÃO DO SENSOR DO MESMO OU DO JOYSTICK VIRTUAL)



Eixo da Roda Preto
1566460
1566459
1566458
1566457



1593206

INVACARE PORTUGAL II, Lda
 Rua da Estrada Velha, nº 949 - 4465-784 Leça do Balio - Portugal
 Portugal@invacare.com - www.invacare.pt



P.R.P.

Válido a partir de janeiro de 2022, Acresce IVA à taxa legal em vigor



Alber® SmooV One

NOVIDADE



Assistente elétrico para cadeira de rodas manual

Código ISO 12 24 09 - Unidades de propulsão

Descrição:

- Unidade de apoio à propulsão da cadeira de rodas manual com controlo por roda com eixo multidirecional, motor integrado e estrutura de ligação à cadeira com pega de transporte e baterias de lítio incorporadas.

Ligação de bluetooth à unidade de condução instalada no chassis anterior da cadeira (esquerda ou direita).

- Leve: 7,2 kg
 - Luz de posição traseira e conexão USB

- Compatível com cadeiras de rodas manuais com chassis rígido ou de encartar

- Conexão com a app SmooV através de Bluetooth (autonomia, velocidade, modos de condução, etc)

- Carregador com entrada magnética EasyConnect

- Autonomia até 20 km

- Peso máximo de utilizador: 140 kg



Data:

Ortopedia:

Nome Utilizador:

Nº da Encomenda:

Pf marque o seu pedido com uma cruz Característica standard Sem acréscimo NC: Não compatível com opção XXX

Peso do utilizador = **kg.**

Código	Descrição	P.R.P. €
SmooV One 010		
1592897	<input type="checkbox"/> Alber SmooV One - 6 km/h - Comando incluído com suporte para regular a velocidade e ligar/ desligar	4.173,75
1592898	<input type="checkbox"/> Alber SmooV One - 10 km/h - Comando incluído com suporte para regular a velocidade e ligar/ desligar	4.305,00
Consulte a Invacare e verifique se a sua cadeira é compatível com o equipamento		
OPÇÕES OBRIGATÓRIAS		
1592899	<input type="checkbox"/> Kit de fixação SmooV One - Cadeira de rodas com chassis rígido	283,50
1592900	<input type="checkbox"/> Kit de fixação SmooV One - Cadeira de rodas com chassis de encartar	283,50
1584856-SM	<input type="checkbox"/> Montagem do kit de fixação SmooV One pela Invacare para cadeiras já existentes. Gratuito para encomendas em conjunto com cadeira de rodas.	210,00
OUTRAS OPÇÕES (NÃO OBRIGATÓRIAS)		
1489214	<input type="checkbox"/> Rodas anti-volteio Alber, par	315,00
1594521	<input type="checkbox"/> Mala de Transporte para SmooV NOVIDADE	175,00
	App SmooV - gratuita para o seu smartphone! Inclui: seleção do modo de condução, função cockpit, registo de trajetos, diagnósticos. Disponível para descarga gratuita através da Play ou App Store.	
	Pack Mobility Plus - Android e iOS Inclui: velocidade máxima até 10 km/h (129,99€), sistema de navegação EasyNavi (39,99€), diagnósticos, controlo automático de velocidade. Utilizadores de IOS e Android devem fazer a compra direta na Apple Store (sem intervenção da Invacare);	



1592899



1592900



Obrigatório preencher:

Para seguimento de encomenda / determinar a compatibilidade do produto com a sua cadeira, indique:

Marca:

Modelo:

Número de série:

Largura de assento

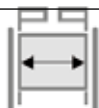

_____ cm

(Medida de exterior dos tubos do chassis)

Altura traseira da cadeira



_____ cm

(Medida de exterior dos tubos do chassis)

Distancia entre eixos da roda traseira (apenas para cadeiras de encartar)



_____ cm

Os preços recomendados ao público das opções apenas são válidos quando encomendados junto da cadeira. Quando pedidos como acessórios consulte a sua Ortopedia.

INVACARE PORTUGAL II, Lda

Rua da Estrada Velha, nº 949 - 4465-784 Leça do Balio - Portugal
 Portugal@invacare.com - www.invacare.pt



Yes, you can.®

P.R.P.

Válido a partir de janeiro de 2022, Acresce IVA à taxa legal em vigor



Data:

Ortopedia:

Nome Utilizador:

Nº da Encomenda:

Alber® e-pilot® P15

Assistente elétrico para cadeira de rodas manual

Descrição: Código ISO 12 24 03 (Sistema de Direção e Controlo)

- Coluna de direção com roda dianteira motorizada de 16"
- Velocidade 10km/h (standard) até 20 km/h (opção)
- Motores de 250 W (650W em pico de performance)
- Baterias de iões de lítio de 13,8 Ah (496Wh) e carregador incluído
- Autonomia até 50 km
- Peso máximo de utilizador: 100kg
- Peso com a bateria: 18,4 kg - sem bateria : 15,5 kg
- Garantia de 2 anos (inclui baterias e peças de desgaste)

Info app:

- **App Mobilidade gratuita:** conecte-se através do Bluetooth ao e-pilot para ter o máximo de informações sobre a sua viagem (autonomia, velocidade instantânea...)

- opção app **Pack Mobility Plus (através da sua conta app)** :

- dê ao seu e-pilot uma outra dimensão:
- Velocidade máxima de 20 km/h e Cruise Control
- Sistema de navegação integrado
- Notificação de chamadas a receber ou SMS no ecrã (apenas com Android)



Pf marque o seu pedido com uma cruz Característica standard Sem acréscimo NC: Não compatível com opção XXX

Código	Descrição	P.R.P. €
É importante garantir a informação de compatibilidade com a sua cadeira. Por favor peça mais informações sobre compatibilidade entre o Alber e-pilot e a sua cadeira junto da INVACARE PORTUGAL.		
Alber® e-pilot® P15		
1593780	<input type="checkbox"/> Alber® e-pilot®P15, roda 16" perfil off-road - 10 km/h (inclui luzes standard)	4.830,00
1593784	<input type="checkbox"/> Alber® e-pilot®P15, roda 16" perfil off-road - SUPERNOVA 10 km/h (inclui Luzes SuperNova - luz dupla e mais portante)	4.935,00
	<input checked="" type="checkbox"/> Acelerador do lado direito	Acelerador do lado esquerdo (1593379) <input type="checkbox"/>
ATENÇÃO! A configuração do e-pilot tem velocidade máxima 10km/h. Para conseguir velocidade máxima 20km/h é obrigatório considerar a opção 1592560 (abaixo na tabela)		
OPÇÕES OBRIGATÓRIAS		
1592290	<input type="checkbox"/> Kit de fixação para Alber® E-pilot® P15 (montagem incluída no caso de aquisição em conjunto com cadeira INVACARE)	341,25
MONTAGEM	<input type="checkbox"/> Instalação do sistema em cadeiras já existentes (serviço realizado pela INVACARE)	300,00
Para determinar a compatibilidade do produto com a sua cadeira:		
No caso da cadeira ser da marca INVACARE ou KUSCHALL, por favor indique o Número de Série. Para cadeiras novas, por favor registe medidas e características no final deste formulário.		No caso de cadeiras de outras marcas, pedimos que envie a ficha técnica com características da cadeira (marca, modelo, medidas da estrutura, opções) Por favor registe as características da cadeira no final deste formulário.
Número de série:		
OPÇÕES		
Cores (pode configurar o seu Alber e-pilot em: https://e-pilot.alber.de/en/viewer/e-pilot/V7H947y5q)		
	<input type="checkbox"/> Branco	<input checked="" type="checkbox"/>
1592122	<input type="checkbox"/> Amarelo torrado	<input type="checkbox"/>
1592123	<input type="checkbox"/> Vermelho	<input type="checkbox"/>
1592189	<input type="checkbox"/> Verde lima	<input type="checkbox"/>
1592190	<input type="checkbox"/> Azul claro	<input type="checkbox"/>
1592191	<input type="checkbox"/> Laranja	<input type="checkbox"/>
1592192	<input type="checkbox"/> Roxo	<input type="checkbox"/>
1592193	<input type="checkbox"/> Vermelho cereja	<input type="checkbox"/>
1592194	<input type="checkbox"/> Verde esmeralda	<input type="checkbox"/>
1592195	<input type="checkbox"/> Azul escuro	<input type="checkbox"/>

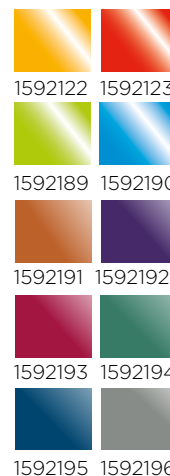

Os preços recomendados ao público das opções apenas são válidos quando encomendados junto da cadeira. Quando pedidos como acessórios consulte a sua Ortopedia.

Código	Descrição	P.R.P. €
1592196	<input type="checkbox"/> Antracite	○
OPÇÕES / ACESSÓRIOS		
1592560	<input type="checkbox"/> OPÇÃO PROGRAMAÇÃO 20KM/H + CRUISE MODE ON (Ao escolher esta opção é fornecido um módulo display extra já programado para 20km/h e com o controlo de velocidade automático ativado)	393,75
1593079	<input type="checkbox"/> Kit de tração (Kit de Pesos 2x 2,5Kg, fácil extração junto do eixo da roda) Inclui hardware de montagem	294,00
1592281	<input type="checkbox"/> Suporte frontal KLICKfix® (obrigatório escolher para montar acessórios na parte frontal)	157,50
1592278	<input type="checkbox"/> Cesto dianteiro preto	deve escolher em combinação com 1592281
1592277	<input type="checkbox"/> Cesto dianteiro preto com bolinhas coloridas	deve escolher em combinação com 1592281
1592282	<input type="checkbox"/> Suporte traseiro KLICKfix® (obrigatório escolher para montar acessórios na parte traseira)	157,50
1592276	<input type="checkbox"/> Mochila pequena com fecho	deve escolher em combinação com 1592282
1592284	<input type="checkbox"/> Suporte de Garrafa	deve escolher em combinação com 1592282
1592173	<input type="checkbox"/> Luzes Supernova (luz dupla e mais potente) Nota: Se já considerou o código 1593784 já tem incluído Luzes Supernova	157,50
1592286	<input type="checkbox"/> Espelho retrovisor esquerdo	47,25
1592287	<input type="checkbox"/> Suporte de punho para acelerador	47,25
1592726	<input type="checkbox"/> Bateria extra 7.8 Ah, (281 Wh): Em conformidade para transporte aéreo, aprovada pela IATA Até 20 km de autonomia	840,00
1592097	<input type="checkbox"/> Bateria extra 13,8 Ah (496 Wh)	997,50
1591872	<input type="checkbox"/> Carregador de bateria extra 230 V (AC), 50 Hz	157,50
1592288	<input type="checkbox"/> Par de rodas reforçadas 24"x1 3/8" com pneu perfil largo e eixo reforçado 1/2"	(confirmar compatibilidade com cadeira)
1592285	<input type="checkbox"/> Luz traseira para encosto	47,25
1592914	<input type="checkbox"/> Cobertura de armazenamento/ proteção para transporte preta	189,00
1593452	<input type="checkbox"/> Cobertura de armazenamento completa (ideal para guardar o E-pilot e resguardar do pó e outro tipo de sujidade)	220,50
1593107	<input type="checkbox"/> Alavanca central - para conseguir encaixar o e-Pilot apenas com uma mão	152,25

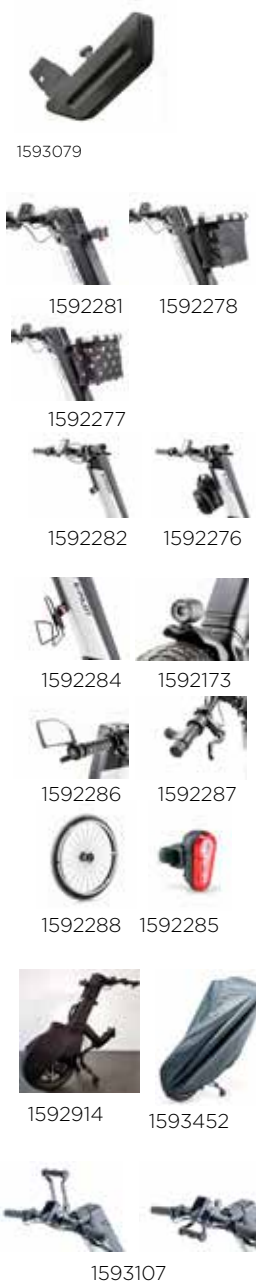

Largura da cadeira: cm
(Medida de exterior dos tubos do chassis)

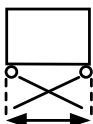

Altura dianteira da cadeira: cm

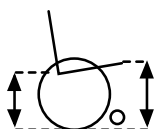

Altura traseira da cadeira cm
(Medida de exterior dos tubos do chassis)



Angulo da estrutura frontal :°



Medida do assento ao patim : cm



Tipo de patim:



Tipo de travão:



Luz standard



Luz Supernova



Os preços recomendados ao público das opções apenas são válidos quando encomendados junto da cadeira. Quando pedidos como acessórios consulte a sua Ortopedia.

INVACARE PORTUGAL II, Lda

Rua da Estrada Velha, nº 949 - 4465-784 Leça do Balio - Portugal
 Portugal@invacare.com - www.invacare.pt



Yes, you can.®

P.R.P.

Válido a partir de janeiro de 2022, Acresce IVA à taxa legal em vigor



Alber® e-pilot® P15 - Versão Tetra

Assistente elétrico para cadeira de rodas manual

Descrição: Código ISO 12 24 03 (Sistema de Direção e Controlo)

- Coluna de direção com roda dianteira motorizada de 16" com perfil off-road;
- Suporte para Tetraplégico - suporte ergonómico para estabilização da mão para auxílio na travagem;
- Suporte de punho para o acelerador (instalado no lado contrário ao suporte travão tetra); acesso a funções através de painel com botões (instalado no mesmo lado do acelerador);
- Velocidade 10km/h (standard) até 20 km/h (opção)
- Motores de 250 W (650W em pico de performance)
- Baterias de iões de lítio de 13,8 Ah (496Wh) e carregador incluído
- Autonomia até 50 km
- Peso máximo de utilizador: 100kg
- Peso com a bateria: 18,4 kg - sem bateria : 15,5 kg
- Garantia de 2 anos (inclui baterias e peças de desgaste)

Info app:

- **App Mobilidade gratuita:** conecte-se através do Bluetooth ao e-pilot para ter o máximo de informações sobre a sua viagem (autonomia, velocidade instantânea...)
- opção app **Pack Mobility Plus (através da sua conta app)** : dá ao seu e-pilot uma outra dimensão:
- Velocidade máxima de 20 km/h e Cruise Control
- Sistema de navegação integrado
- Notificação de chamadas a receber ou SMS no ecrã (apenas com Android)

Data:

Ortopedia:

Nome Utilizador:

Nº da Encomenda:

Pf marque o seu pedido com uma cruz Característica standard Sem acréscimo NC: Não compatível com opção XXX

Código	Descrição	P.R.P. €
É importante garantir a informação de compatibilidade com a sua cadeira. Por favor peça mais informações sobre compatibilidade entre o Alber e-pilot e a sua cadeira junto da INVACARE PORTUGAL.		
Alber e-pilot P15 - Versão TETRA		
1594018	<input type="checkbox"/> Alber® e-pilot®P15, roda 16" perfil off-road, velocidade máxima 10km/h; suporte tetra para travagem e ajuda no acelerador	(inclui luzes standard) 5827,50
1594021	<input type="checkbox"/> Alber® e-pilot®P15, roda 16" perfil off-road, luzes SUPERNOVA, velocidade máxima 10km/h; suporte tetra para travagem e apoio no acelerador	(inclui Luzes SuperNova - luz dupla e mais portente) 5932,50
INSTALAÇÃO DO SUPORTE TETRA PARA AUXÍLIO NA TRAVAGEM (Nota: o suporte tetra para auxílio na travagem deve ser instalado no lado com mais força e controlo por parte do utilizador)		
	<input type="checkbox"/> Suporte tetra para travagem no lado direito, comandos e suporte para acelerar no lado esquerdo	◆
	<input type="checkbox"/> Suporte tetra para travagem no lado esquerdo, comandos e suporte para acelerar no lado direito	○
1593107	<input type="checkbox"/> Opção Alavanca central - para conseguir encaixar o e-pilot apenas com uma mão	152,25
ATENÇÃO! A configuração do e-pilot tem velocidade máxima 10km/h. Para conseguir velocidade máxima 20km/h é obrigatório considerar a opção 1592560 (abaixo na tabela)		
OPÇÕES OBRIGATÓRIAS		
1592290	<input type="checkbox"/> Kit de fixação para Alber® E-pilot® P15	(montagem incluída no caso de aquisição em conjunto com cadeira INVACARE) 341,25
MONTAGEM	<input type="checkbox"/> Instalação do sistema em cadeiras já existentes (serviço realizado pela INVACARE)	300,00
Para determinar a compatibilidade do produto com a sua cadeira:		
No caso da cadeira ser da marca INVACARE ou KUSCHALL, por favor indique o Número de Série. Para cadeiras novas, por favor registre medidas e características no final deste formulário.		No caso de cadeiras de outras marcas, pedimos que envie a ficha técnica com características da cadeira (marca, modelo, medidas da estrutura, opções) Por favor registre as características da cadeira no final deste formulário.
Número de série:		
OPÇÕES		
Cores (pode configurar o seu Alber e-pilot em: https://e-pilot.alber.de/en/viewer/e-pilot/V7H947y5q)		
	<input type="checkbox"/> Branco	◆
1592122	<input type="checkbox"/> Amarelo torrado	○
1592123	<input type="checkbox"/> Vermelho	○
1592189	<input type="checkbox"/> Verde lima	○
1592190	<input type="checkbox"/> Azul claro	○



1593107



1592122 1592123



1592189 1592190



1592191 1592192



1592193 1592194



1592195 1592196

Os preços recomendados ao público das opções apenas são válidos quando encomendados junto da cadeira. Quando pedidos como acessórios consulte a sua Ortopedia.

Código	Descrição	P.R.P. €
1592191	<input type="checkbox"/> Laranja	○
1592192	<input type="checkbox"/> Roxo	○
1592193	<input type="checkbox"/> Vermelho cereja	○
1592194	<input type="checkbox"/> Verde esmeralda	○
1592195	<input type="checkbox"/> Azul escuro	○
1592196	<input type="checkbox"/> Antracite	○
OPÇÕES / ACESSÓRIOS		
1592560	<input type="checkbox"/> OPÇÃO PROGRAMAÇÃO 20KM/H + CRUISE MODE ON (Ao escolher esta opção é fornecido um módulo display extra já programado para 20km/h e com o controlo de velocidade automático ativado) NOVIDADE	393,75
1593079	<input type="checkbox"/> Kit de tração (Kit de Pesos 2x 2,5Kg, fácil extração junto do eixo da roda) Inclui hardware de montagem	294,00
1592281	<input type="checkbox"/> Suporte frontal KCLICKfix® (obrigatório escolher para montar acessórios na parte frontal)	157,50
1592278	<input type="checkbox"/> Cesto dianteiro preto deve escolher em combinação com 1592281	84,00
1592277	<input type="checkbox"/> Cesto dianteiro preto com bolinhas coloridas deve escolher em combinação com 1592281	84,00
1592282	<input type="checkbox"/> Suporte traseiro KCLICKfix® (obrigatório escolher para montar acessórios na parte traseira)	157,50
1592276	<input type="checkbox"/> Mochila pequena com fecho deve escolher em combinação com 1592282	52,50
1592284	<input type="checkbox"/> Suporte de Garrafa deve escolher em combinação com 1592282	47,25
1592173	<input type="checkbox"/> Luzes Supernova (luz dupla e mais potente) Nota: Se já considerou o código 1593784 já tem incluído Luzes Supernova	157,50
1592726	<input type="checkbox"/> Bateria extra 7,8 Ah, (281 Wh): Em conformidade para transporte aéreo, aprovada pela IATA Até 20 km de autonomia	840,00
1592097	<input type="checkbox"/> Bateria extra 13,8 Ah (496 Wh)	997,50
1591872	<input type="checkbox"/> Carregador de bateria extra 230 V (AC), 50 Hz	157,50
1592288	<input type="checkbox"/> Par de rodas reforçadas 24"x1 3/8" com pneu perfil largo e eixo reforçado 1/2" (confirmar compatibilidade com cadeira)	551,25
1592285	<input type="checkbox"/> Luz traseira para encosto	47,25
1592914	<input type="checkbox"/> Cobertura de armazenamento/ proteção para transporte preta	189,00
1593452	<input type="checkbox"/> Cobertura de armazenamento completa (ideal para guardar o E-pilot e resguardar do pó e outro tipo de sujidade)	220,50



1593079



1592281

1592278



1592277



1592282

1592276



1592284



1592173



1592286



1592287



1592288



1592285

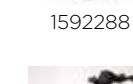

1592288



1592285



1592914



1593452

Largura da cadeira: cm
(Medida de exterior dos tubos do chassis)

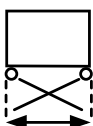

Altura dianteira da cadeira: cm

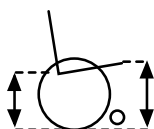

Altura traseira da cadeira cm
(Medida de exterior dos tubos do chassis)



Angulo da estrutura frontal :°



Medida do assento ao patim : cm



Tipo de patim:



Tipo de travão:



Luz standard



Luz Supernova



Os preços recomendados ao público das opções apenas são válidos quando encomendados junto da cadeira. Quando pedidos como acessórios consulte a sua Ortopedia.

INVACARE PORTUGAL II, LdaRua da Estrada Velha, nº 949 - 4465-784 Leça do Balio - Portugal
Portugal@invacare.com - www.invacare.pt

Yes, you can.®

P.R.P.

Válido a partir de janeiro de 2022, Acresce IVA à taxa legal em vigor

Kits elétricos E-FIX E35/36**Código ISO - 12 22 12 (a prescrever em conjunto com a cadeira de rodas)**

Kit de 2 rodas motrizes (24" ou 22") equipadas com 2 motores 110W tecnologia Alber integrados no eixo central com sistema de extração rápida, comando programável com ecrã TFT colorido com bluetooth integrado; suporte rebatível à direita ou à esquerda; Bateria muito compacta e leve (apenas 2 kg) com suporte de fixação ao chasis da cadeira e carregador com conector magnético



Montagem na cadeira incluída para encomendas do sistema em conjunto com a cadeira, com fornecimento das rodas manuais de origem

Data:

Ortopedia:

Nome Utilizador:

Nº da Encomenda:

Pf marque o seu pedido com uma cruz ◆ Característica standard ○ Sem acréscimo NC: Não compatível com opção XXX

Peso do utilizador = kg.

Código	Descrição	P.R.P. €
Kits eléctricos Alber para cadeiras manuais		
Nota: dispositivos Alber sempre sujeitos a confirmação de compatibilidade com os diferentes modelos de cadeiras de rodas		
	E-FIX E35 dispositivo de motorização (2 motores 110W)	Peso máx. utilizador: 120 kg
1566293	<input type="checkbox"/> E-Fix35, roda 24" pneumática com relevo, bateria 6Ah	5827,50
1566301	<input type="checkbox"/> E-Fix35, roda 24" pneumática com relevo, bateria 7,5Ah	6037,50
1566295	<input type="checkbox"/> E-Fix35, roda 22" pneumática com relevo, bateria 6Ah	5827,50
1566296	<input type="checkbox"/> E-Fix35, roda 22" pneumática com relevo, bateria 7,5Ah	6037,50
	E-FIX E36 dispositivo de motorização (2 motores 150W)	Peso max utilizador: 160kg
1566303	<input type="checkbox"/> E-Fix36, roda 24" pneumática com relevo, bateria 6Ah	6247,50
1566302	<input type="checkbox"/> E-Fix36, roda 24" pneumática com relevo, bateria 7,5Ah	6457,50
ACESSÓRIOS E OPÇÕES E-FIX E35 / E-FIX E36		
1565005	<input type="checkbox"/> Eixo de conversão das rodas standard da cadeira (permite usar as rodas originais da cadeira)	◆
1467178	<input type="checkbox"/> Kit de fixação standard para a cadeira de rodas (opção obrigatória) - definir para que cadeira	◆
DADOS DA CADEIRA DE RODAS A APLICAR O SISTEMA		
Modelo:		
Nº Serie:		
Largura de assento:		
OPÇÕES DE COMANDO		
1593361	<input type="checkbox"/> Suporte articulável para comando	◆
	<input type="checkbox"/> Comando para utilizador, montado no lado direito	<input type="checkbox"/> Comando para utilizador, montado no lado esquerdo
1457754	<input type="checkbox"/> Comando montado para acompanhante, lado direito (Configuração apenas com 1 comando)	157,50
1457755	<input type="checkbox"/> Comando montado para acompanhante, lado esquerdo (Configuração apenas com 1 comando)	157,50



Os preços recomendados ao público das opções apenas são válidos quando encomendados junto da cadeira.
Quando pedidos como acessórios consulte a sua Ortopedia.

Código	Descrição	P.R.P. €
1566165	<input type="checkbox"/> Comando intuitivo de acompanhante (configuração fornecida com 2 comandos: comando principal para utilizador + comando intuitivo para acompanhante). Se pretender a configuração apenas com o comando intuitivo assinalar abaixo.	625,00
	<input type="checkbox"/> Comando Intuitivo instalado para acompanhante, do lado direito	
	<input type="checkbox"/> Comando intuitivo instalado para acompanhante, do lado esquerdo	
	<input type="checkbox"/> APENAS comando intuitivo para acompanhante, montado do lado direito	
	<input type="checkbox"/> APENAS comando intuitivo para acompanhante, montado do lado esquerdo	
1566166	<input type="checkbox"/> Pega adicional para comando intuitivo de acomp. (recomendado para óptimo controlo)	141,75
1490670	<input type="checkbox"/> Adaptador para instalação de comando intuitivo em cadeiras com esticador (essencial para manter função de retirar o esticador e encartar a cadeira)	157,50
BATERIAS		
1565639	<input type="checkbox"/> Baterias adicionais 6.0 Ah	514,50
1566153	<input type="checkbox"/> Baterias adicionais 7.5 Ah	724,50
1566168	<input type="checkbox"/> Saco de transporte para bateria adicional	78,75
ACESSÓRIOS E OPÇÕES		
1591926	<input type="checkbox"/> Pack Mobility Plus - Velocidade programavel até 8 km/h, sistema de navegação integrado, piloto automático à distância (blue-drive), mensagens de telemovel no ecrã (não disponível para iOS) Disponível para Android e iOS (8km/h nc optibox)	420,00
1593206	<input type="checkbox"/> Rodas anti-volteio pretas (par) c/ função „macaco“ DE USO RECOMENDADO se a cadeira não estiver equipada	315,00
1566201	<input type="checkbox"/> Protectores de raios „Decor Alber“ 22 „„, o par	157,50
1566203	<input type="checkbox"/> Protectores de raios Transparente 22 „„, o par	157,50
1490624	<input type="checkbox"/> Manipulo em bola de espuma, diâm. 70 mm	31,50
1565669	<input type="checkbox"/> Manipulo em bola plástico, diâm. 40 mm	31,50
1565670	<input type="checkbox"/> Manipulo em „T“ para tetraplégicos	99,75
1565836	<input type="checkbox"/> Protecção de comando	52,50
1566184	<input type="checkbox"/> Opti-Box (opção necessária para conectar funções adicionais)	341,25
1566185	<input type="checkbox"/> Bracket / suporte para Opti-Box	52,50
1467958	<input type="checkbox"/> Switch externo ON/OFF - Buddy Button (apenas em conjunto c/ Opti-Box)	105,00
1467698	<input type="checkbox"/> Switch limitador/stop de velocidade (necessário p/ cadeiras de rodas de verticalização equipadas c/ o E-Fix; apenas em conjunto c/ Opti-Box)	105,00
MONTAGEM	<input type="checkbox"/> Montagem em cadeiras de rodas já existentes	220,00



1566165



1566166



1593206



1490624



1565669



1565670



1593361 - Novo suporte articulavel para o comando



INVACARE PORTUGAL II, Lda

Rua da Estrada Velha, nº 949 - 4465-784 Leça do Balio - Portugal
 Portugal@invacare.com - www.invacare.pt



Yes, you can.®

P.R.P.

Válido a partir de janeiro de 2022, Acresce IVA à taxa legal em vigor

E-MOTION M25



Código ISO - 12 22 12 (a prescrever em conjunto com a cadeira de rodas)

Dispositivo elétrico de ajuda à propulsão. Consiste em 2 rodas (tamanho 24" ou 22") com motor e bateria integrados no eixo.

Velocidade máxima: 6 km/h (8,5 km/h na compra da APP Mobility Plus).

Baterias Lítio-Ion (4,3 Ah). Kit de fixação à cadeira, mantendo possibilidade de manter as rodas originais da cadeira.

Peso por roda: 7,8 kg; Peso máximo utilizador: 150 kg

Comando de programação ECS com 2 níveis de assistência e função de bloqueio em subida (opcional).

APP Mobility Plus disponível para aquisição diretamente na Google Store / App Store com funções gratuitas (4 perfis de condução, estado das baterias, velocidade e registo dos trajetos) e funções pagas extra (velocidade até 8,5 km/h, Cruise control, 2 níveis de assistência, sistema de navegação Easy Navy, etc.)

Montagem na cadeira incluída para encomendas em conjunto com a cadeira, com fornecimento das rodas manuais de origem

Data:

Ortopedia:

Nome Utilizador:

Nº da Encomenda:

Pf marque o seu pedido com uma cruz ◆ Característica standard ○ Sem acréscimo NC: Não compatível com opção XXX

Peso do utilizador = kg.

Código	Descrição	P.R.P. €
E-MOTION M25		
Nota: dispositivos Alber sempre sujeitos a confirmação de compatibilidade com os diferentes modelos de cadeiras de rodas		
E-MOTION com tamanho de roda 24" (inclui Comando de Programação ECS)		
Escolha o tipo de Pneu e o Aro Motor		
1592559	<input type="checkbox"/> e-motion M25, rodas 24" - Pneu liso Schwalbe Right Run, preto, aro motor em aço inox	6142,50
1592651	<input type="checkbox"/> e-motion M25, rodas 24" - Pneu liso Schwalbe Right Run, preto, aro motor em aço inox com revestimento anti-derrapante	6247,50
1592663	<input type="checkbox"/> e-motion M25, rodas 24" - Pneu liso Schwalbe Right Run, preto, aro motor ergonómico Curve L (máxima eficácia na propulsão)	6405,00
1592656	<input type="checkbox"/> e-motion M25, rodas 24" - Pneu liso Schwalbe Right Run, preto, aro motor Quadro com revestimento borracha (ideal para tetraplégicos)	6510,00
1592652	<input type="checkbox"/> e-motion M25, rodas 24" - Pneu Marathon Plus, aro motor em aço inox	6300,00
1592653	<input type="checkbox"/> e-motion M25, rodas 24" - Pneu Marathon Plus, aro motor em aço inoxidável com revestimento anti-derrapante	6405,00
1592657	<input type="checkbox"/> e-motion M25, rodas 24" - Pneu Marathon Plus, aro motor Quadro com revestimento borracha (ideal para tetraplégicos)	6667,50
1592666	<input type="checkbox"/> e-motion M25, rodas 24" - Pneu Marathon Plus, aro motor ergonómico Curve L (máxima eficácia na propulsão)	6562,50
1592654	<input type="checkbox"/> e-motion M25, rodas 24" - Pneu anti-furo 24" x 1 3/8", preto, aro motor aço inox	6352,50
1592655	<input type="checkbox"/> e-motion M25, rodas 24" - Pneu anti-furo 24" x 1 3/8", preto, aro motor aço inox com revestimento anti-derrapante	6457,50
1592668	<input type="checkbox"/> e-motion M25, rodas 24" - Pneu anti-furo 24" x 1 3/8", preto, aro motor Quadro com revestimento borracha (ideal para tetraplégicos)	6720,00
1592669	<input type="checkbox"/> e-motion M25, rodas 24" - Pneu anti-furo 24" x 1 3/8", preto, aro motor ergonómico Curve L (máxima eficácia na propulsão)	6615,00
E-MOTION com tamanho de roda 22" (inclui Comando de Programação ECS)		
Escolha o tipo de Pneu e o Aro Motor		
1592670	<input type="checkbox"/> e-motion M25, rodas 22" - Pneu liso Schwalbe Right Run, preto, aro motor em aço inox	6142,50
1592671	<input type="checkbox"/> e-motion M25, rodas 22" - Pneu liso Schwalbe Right Run, preto, aro motor em aço inox com revestimento anti-derrapante	6247,50
1592676	<input type="checkbox"/> e-motion M25, rodas 22" - Pneu anti-furo 22" x 1 3/8", preto, aro motor aço inox	6352,50
1592677	<input type="checkbox"/> e-motion M25, rodas 22" - Pneu anti-furo 22" x 1 3/8", preto, aro motor aço inox com revestimento anti-derrapante	6457,50
	<input type="checkbox"/> Com 2 baterias 4,3 Ah + carregador	◆



pneu liso Right Run



Comando de programação ECS

Os preços recomendados ao público das opções apenas são válidos quando encomendados junto da cadeira. Quando pedidos como acessórios consulte a sua Ortopedia.

Código	Descrição	P.R.P. €
DADOS DA CADEIRA DE RODAS A APLICAR O SISTEMA		
Marca e Modelo: Nº Serie: Largura de assento:		
1456265	<input type="checkbox"/> Eixo de conversão Alber para rodas manuais	◆
1467178	<input type="checkbox"/> Kit de fixação standard para a cadeira de rodas (opção obrigatória) - definir para que cadeira	◆
◆	<input type="checkbox"/> Comando com Sistema de Controlo Ergonómico (ECS)	◆
1490821	<input type="checkbox"/> Suporte magnetico para o comando ECS	225,75
1593388	<input type="checkbox"/> Adaptador para telemóvel (obrigatório escolher referência acima 1490821)	26,25
APP Mobility com funções gratuitas (4 perfis de condução, estado das baterias, velocidade e registo dos trajetos) e funções pagas extra (velocidade ate 8,5 km/h, Cruise control, 2 niveis de assistência, sistema de navegação Easy Navy, etc.).		
APP MOBILITY PLUS - Compre diretamente da Play Store ou Apple Store (Invacare sem intervenção no processo)		329,99€
ACESSÓRIOS E OPÇÕES		
1593206	<input type="checkbox"/> Rodas anti-volteio pretas (par). c/ função "macaco" DE USO RECOMENDADO se a cadeira não estiver equipada	315,00
1592266	<input type="checkbox"/> Protetor de raios "Comic" para rodas 22" (par)	157,50
1592268	<input type="checkbox"/> Protetor de raios "Esfera" para rodas 24" (par)	157,50
1592553	<input type="checkbox"/> Protetor de Raios transparente para rodas 24" (par)	152,25
1592421	<input type="checkbox"/> Cobertura em borracha para Aro Motor, rodas 24" (destacável) par	168,00
1592425	<input type="checkbox"/> Cobertura em borracha para Aro Motor, rodas 22" (destacável) par	168,00
1591500	<input type="checkbox"/> Eixos de extração fácil da rodas E-Motion (mais ergonómicos)	126,00
1591362	<input type="checkbox"/> Kit adaptação de eixo para transporte das rodas	63,00
1467780	<input type="checkbox"/> Kit de adaptação de travões (depende do tipo de cadeira; pf contactar os nossos serviços) Nota: a mudança de rodas E-Motion para as rodas de origem pode obrigar a ajuste do travão (com ferramenta), devido ao diferente perfil das rodas.	◆
MONTAGEM	<input type="checkbox"/> Montagem em cadeiras de rodas já existentes	220,00

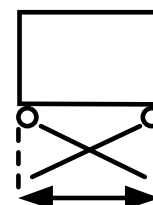

E-Motion M25



1467178



1593206



Pneu Marathon Plus Pneu Anti-furo Plus



Aro Motor ergonómico Curve L (máxima eficácia na propulsão)

Aro Motor Quadro com revestimento borracha (ideal para tetraplégicos)



1592232



1592266



1592253



1592268



1591500



1591362



1592425
1592421



Os preços recomendados ao público das opções apenas são válidos quando encomendados junto da cadeira. Quando pedidos como acessórios consulte a sua Ortopedia.

INVACARE PORTUGAL II, LdaRua da Estrada Velha, nº 949 - 4465-784 Leça do Balio - Portugal
Portugal@invacare.com - www.invacare.pt**Yes, you can.®****P.R.P.**

Válido a partir de janeiro de 2022, Acresce IVA à taxa legal em vigor

Viamobil ECO V14**Código ISO 12 22 12** (a ser prescrito em conjunto com cadeira de rodas)Kit motorizado completo para aplicação na parte posterior da cadeira
Comando programável com sistema de condução ergonómico,
bateria 7,2 Ah com caixa de proteção e extração rápida, carregador
de bateria

Velocidade máxima de 5 km/h; Autonomia: 12 km

Peso total do sistema: 18,5 kg

Peso máximo do utilizador: 120 kg

Data:

Ortopedia:

Nome Utilizador:

Nº da Encomenda:

 Pf marque o seu pedido com uma cruz Característica standard Sem acréscimo NC: Não compatível com opção XXX**Peso do utilizador = kg.**

Código	Descrição	P.R.P. €
1489118	<input type="checkbox"/> VIAMOBIL ECO V14	2205,00
DADOS DA CADEIRA DE RODAS A APLICAR O SISTEMA		
Modelo:		
Nº Serie:		
Largura de assento:		
Tamanho da roda:		
Altura traseira:		
	<input type="checkbox"/> Cadeira com travões de acompanhante	<input type="radio"/>
	<input type="checkbox"/> Cadeira com basculação	<input type="radio"/>
	Posição das rodas traseiras - selecionar uma opção:	
	<input type="checkbox"/> 1 - atrás	<input type="radio"/>
	<input type="checkbox"/> 2 - centro	<input type="radio"/>
	<input type="checkbox"/> 3 - frente	<input type="radio"/>
1489343	<input type="checkbox"/> Kit de fixação standard (opção obrigatória) - definir para que cadeira	252,00
1489339	<input type="checkbox"/> Rodas anti-volteio (par), DE USO RECOMENDADO se a cadeira não estiver equipada	231,00
BATERIAS		
1489197	<input type="checkbox"/> Baterias adicionais 12V/7,2 Ah	273,00
ACESSÓRIOS E OPÇÕES		
1466421	<input type="checkbox"/> Rodas anti-furo	157,50
MONTAGEM	<input type="checkbox"/> Montagem em cadeiras de rodas já existentes	220,00

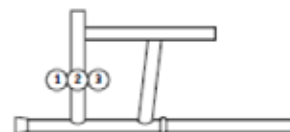
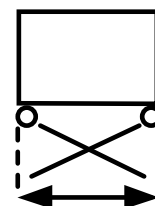

INVACARE PORTUGAL II, Lda

Rua da Estrada Velha, nº 949 - 4465-784 Leça do Balio - Portugal
 Portugal@invacare.com - www.invacare.pt



Yes, you can.®

P.R.P.

Válido a partir de março de 2022, Acresce IVA à taxa legal em vigor

SCALAMOBIL S38**CE**

Código ISO 18 30 12 - Trepador de Escadas completo com punhos de condução facilmente destacáveis, baterias integradas. Sistema de travagem automático em cada degrau. Sistema eletrónico inteligente IQ; 7 programas de condução à escolha

Altura máxima superada de cada degrau: 25 cm

Carregador de baterias incluído

Trepador com possibilidade de instalação em cadeira de rodas já existente, com assento integrado ou com opção de sistema de adaptação universal para cadeira de rodas.

Peso máximo do utilizador: **140 kg**

Data:

Ortopedia:

Nome Utilizador:

Nº da Encomenda:

Pf marque o seu pedido com uma cruz Característica standard Sem acréscimo NC: Não compatível com opção XXX

Peso do utilizador = kg.

Código	Descrição	P.R.P. €
Kits eléctricos Alber para cadeiras manuais		
NOTA DE ATENÇÃO!!!		
Antes de escolher o dispositivo Trepador de Escadas procure junto da INVACARE PORTUGAL validar a compatibilidade do sistema com a sua cadeira de rodas ou a possibilidade de demonstração nas escadas onde irá usar o dispositivo.		
TREPADORES DE ESCADAS		
DADOS DA CADEIRA DE RODAS A APLICAR O SISTEMA		
Modelo:		
Nº Serie:		
Largura de assento:		
Tamanho da Roda Traseira:		
Posição da Roda:		
Tipo de Travão:		
Altura Traseira:		
Tipo de Cadeira (Manual Simples com sistema de Basculação):		
Equipada com Sistema de Posicionamento? (Sim/Não):		
1521111	<input type="checkbox"/> SCALAMOBIL S38 trepa-degraus móvel	6247,50
	Código ISO 18 30 12 - Trepador de Escadas completo com punhos de condução facilmente destacáveis, baterias integradas. Sistema de travagem automático em cada degrau. Sistema eletrónico inteligente IQ; 7 programas de condução à escolha Altura máxima superada de cada degrau: 25 cm Carregador de baterias incluído Peso máximo do utilizador: 140 kg	

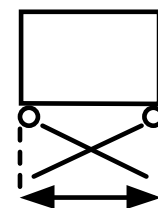

1521111

Código	Descrição	P.R.P. €
A seleção de um tipo de suporte é obrigatória quando o ScalaMobil for usado para aplicar na cadeira de rodas existente.		
1457771	<input type="checkbox"/> Suporte de fixação standard p/ S38	325,50
1466672	<input type="checkbox"/> Suporte especial para cadeiras conforto	325,50
1457765	<input type="checkbox"/> Suporte especial p/ cadeiras pediátricas ou de adulto estreitas (28-38 cm) e peso máx. uti. de 60 kg	325,50
Sistemas de transferência para aplicar no Scalamobil		
1466961	<input type="checkbox"/> Scalachair X3 para SCALAMOBIL S38 - Cadeira de interior dobrável com encaixes integrados para uso conjunto do ScalaMobil	1785,00
Acessórios para Scalachair		
1456345	<input type="checkbox"/> Jogo de cintos completo com arnês e cinto de pés p/ Scalachair X3	157,50
1456850	<input type="checkbox"/> Punhos de empurrar para Scalachair X3, par	157,50
1457914	<input type="checkbox"/> Apoio de cabeça para Scalachair X3	178,50
1520414	<input type="checkbox"/> SCALAPORT X7 (Kit de adaptação universal para cadeiras de rodas com largura de assento entre 35 cm e 55 cm. Acessório que permite usar o Scalamobil, sem necessidade de extrair as rodas da cadeira nem montar suportes de fixação na cadeira de rodas. Apenas será necessário remover as rodas anti-volteio. Recomendado para instituições ou como equipamento de acessibilidade em lugares públicos) Nota: Se escolher esta opção não precisa de escolher nenhum suporte de fixação para cadeira de rodas. Lembrete: não funciona isoladamente, sempre em combinação com ScalaMobil S38	1155,00
1490526	<input type="checkbox"/> Kit adaptação encosto Scalaport (para cadeiras c/ largura de encosto de 25 a 40 cm)	63,00
Acessórios Scalamobil		
1520455	<input type="checkbox"/> Apoio de cabeça para Scalamobil S38	183,75
1456343	<input type="checkbox"/> Cinto de segurança (aplicável em ScalaMobil S38; na cadeira de rodas; ou na Scalachair X3)	84,00
1519747	<input type="checkbox"/> Par de rodas anti-volteio p/ cadeira de rodas (tem de ser removido para usar o Scalamobil)	315,00
1467584	<input type="checkbox"/> Kit para transporte das rodas da cadeira no Scalamobil (especificar diâmetro do tubo do chassis da cadeira)	262,50
1520389	<input type="checkbox"/> Pack de baterias adicionais para Scalamobil S38	262,50
1520413	<input type="checkbox"/> Carregador de baterias para uso no automóvel	367,50
MONTAGEM	<input type="checkbox"/> Montagem em cadeiras de rodas já existentes	220,00



1520414



INVACARE PORTUGAL II, Lda

Rua da Estrada Velha, nº 949 - 4465-784 Leça do Balio - Portugal
 Portugal@invacare.com - www.invacare.pt



Yes, you can.®

P.R.P.

Válido a partir de janeiro de 2022, Acresce IVA à taxa legal em vigor

Invacare® Rampas



Rampas para cadeiras de rodas manuais, elétricas e scooters de mobilidade.

Em alumínio, fáceis de transportar, disponíveis em três tipos:
 - Rampa duplas, abertura telescópica em duas ou três partes
 - Rampa única, dobrável ao meio

Suportam um peso máximo a partir de 260 kg

Data:

Ortopedia:

Nome Utilizador:

Nº da Encomenda:

Pf marque o seu pedido com uma cruz Característica standard Sem acréscimo NC: Não compatível com opção XXX

Peso do utilizador = kg.

Código	Descrição		P.R.P.€*	P.R.P.€**
1654128	Rampa dupla básica, abertura telescópica em duas partes, de alumínio com piso anti-derrapante; comprimento total 210cm; largura interior 14,5 cm; capacidade máxima 270 kg	<input type="checkbox"/>	420,00 €	357,00 €
1654129	Rampa dupla Quick2go compacta, abertura telescópica em 3 partes, alumínio perfurado com piso anti-derrapante; comprimento total 200cm; largura interior 18 cm; capacidade máxima 260 kg	<input type="checkbox"/>	630,00 €	525,00 €
1654130	Rampa única dobrável ao meio, alumínio com piso rastreado para maior aderência; comprimento total 182 cm; largura 69 cm; capacidade máxima 300 kg	<input type="checkbox"/>	472,50 €	420,00 €
* PRP válido para encomenda isolada				
** PRP válido para encomenda em conjunto com cadeira de rodas ou scooter de mobilidade				

INVACARE PORTUGAL II, Lda

Rua da Estrada Velha, n.º 949 - 4465-784 Leça do Balio - Portugal
Portugal@invacare.com - www.invacare.pt



Yes, you can.®

P.R.P.

Válido a partir de março de 2022, Acresce IVA à taxa legal em vigor

Küschall® THE KSL 2.0



Código ISO - 12 22 03 - Cadeira de rodas manual ativa ultra leve, chassis rígido em monobloco de alumínio hidroformado de perfil ergonómico, com estrutura frontal 90° (mais fechado) ou 75° (mais aberto) com estrutura em V ou afunilamento do chassis frontal (tapered), com eixo do camber em carbono, posição fixa, encosto fixo com barra estabilizadora com pega ergonómica (ajustável em ângulo e rebatível sobre o assento como opção), com estofado almofadado com faixas de regulação em tensão e bolsa posterior, protetores de roupa em carbono (em carbono com rebordo disponível opcional), apoio de pés estrutura tubular aberta em alumínio hidroformado, peso mínimo de 4,3kg (sem rodas), rodas traseiras 24" ou 25" de extração fácil com pneu com camada anti-furo standard, aro motor em alumínio anodizado (outros tipos de aro motor como opção); faixa de suporte de pernas para maior estabilidade; travão de empurrar; punhos no encosto. Personalização da cadeira com várias opções de cor do chassis e detalhes de decalques opcionais (Tag ou Bold)
Peso máx. utilizador 100kg. Peso da cadeira (com rodas): a partir de 6,8 kg*.
Nota: A cadeira pode apresentar uma tolerância de +/- 1cm face às medidas apresentadas. A largura total da cadeira pode variar em função da configuração. Produto configurado à medida i Não se admitem devoluções!

*Largura e Profundidade de assento de 400 mm e na configuração mais leve possível
Para mais informações configure sua cadeira em www.kuschall.com

Data:

Ortopedia:

Nome Utilizador:

N.º da Encomenda:

Pf marque o seu pedido com uma cruz Característica standard Sem acréscimo NC: Não compatível com opção XXX

Peso do utilizador = **kg.**

Para esclarecimento de medidas totais consulte o documento „Calculadora de medidas Küschall“ em www.invacare.pt, no menu „Documentação comercial“

Código	Descrição	P.R.P. €
Modelo		
DSA0085	<input checked="" type="checkbox"/> KSL - Küschall Super Light	4672,50
MYKÜSCHALL		
DSA0000	<input type="checkbox"/> FABRICO ESPECIAL MYKÜSCHALL	<input type="radio"/>
PACK ONE SOLUTION ON-CHAIR (SOLUÇÃO COMPLETA DE PRODUTOS DE POSICIONAMENTO)		
DSA0220	<input type="checkbox"/> Pack Carbono FUNÇÃO, ALIVIO DE PRESSÃO E SUPORTE POSTURAL (Inclui Almofada Matrix Libra + Encosto Matrix MX2 + Cinto Pélvico BODYPOINT EVOFLEX	1542,45
	Para Largura de Assento 360MM apenas possível com SD 410/435 MM	(NC : 1315, 1430)
ASSENTO		
CHASSIS		
DSA1000	<input type="checkbox"/> Ângulo do chassis a 75°	<input type="radio"/>
DSA1010	<input type="checkbox"/> Ângulo do chassis a 75° - tapered	<input type="radio"/>
DSA1020	<input checked="" type="checkbox"/> Ângulo do chassis 90°	<input checked="" type="radio"/>
DSA1030	<input type="checkbox"/> Ângulo do chassis 90° - tapered	<input type="radio"/>
	(NC com rodas dianteiras 5")	
LARGURA DE ASSENTO (SW)		
DSA1315	<input type="checkbox"/> 340 MM	(NC : encostos Matrix Mx2, 2710, 2720)
DSA1320	<input type="checkbox"/> 360 MM	(NC 2362, 2364, 2366, 2368)
DSA1325	<input type="checkbox"/> 380 MM	(NC 2364, 2366, 2368)
DSA1330	<input checked="" type="checkbox"/> 400 MM	(NC 2360, 2366, 2368)
DSA1335	<input type="checkbox"/> 420 MM	(NC 2360, 2362, 2368)
DSA1340	<input type="checkbox"/> 440 MM	(NC 2360, 2362, 2364)
PROFUNDIDADE DO ASSENTO (SD)		
DSA1430	<input type="checkbox"/> 385 MM	(NC : 2720, cinto Bodypoint Evoflex)
DSA1440	<input checked="" type="checkbox"/> 410 MM	<input checked="" type="radio"/>
DSA1455	<input type="checkbox"/> 435 MM	<input type="radio"/>
DSA1470	<input type="checkbox"/> 460 MM	<input type="radio"/>
DSA1485	<input type="checkbox"/> 485 MM	(NC : 2710)
ALTURA DO ENCOSTO (BH)		
DSA1600	<input type="checkbox"/> Altura do encosto de acordo com altura de encosto Matrix escolhido	Obrigatório escolher quando combinado com encostos Matrix Mx2
DSA1605	<input type="checkbox"/> 270 MM	(NC : 2210, 2240)
DSA1610	<input type="checkbox"/> 285 MM	(NC : 2210, 2240)
DSA1615	<input checked="" type="checkbox"/> 300 MM	(NC : 2240)
DSA1620	<input type="checkbox"/> 315 MM	(NC : 2240)

NOTA: em caso de renovação de cadeira, recomendamos proceder a uma nova validação das medidas.



Küschall® THE KSL 2.0



Chassis Standard

Chassis Tapered

Os preços recomendados ao público das opções apenas são válidos quando encomendados junto da cadeira. Quando pedidos como acessórios consulte a sua Ortopedia.

Código	Descrição	P.R.P. €
DSA1625	<input type="checkbox"/> 330 MM (NC : 2240)	○
DSA1630	<input type="checkbox"/> 345 MM (NC : 2240)	○
DSA1635	<input type="checkbox"/> 360 MM (NC : 2240)	○
DSA1640	<input type="checkbox"/> 375 MM (NC : 2240)	○
DSA1645	<input type="checkbox"/> 390 MM (NC : 2240)	○
DSA1650	<input type="checkbox"/> 405 MM (NC : 2240)	○
DSA1655	<input type="checkbox"/> 420 MM (NC : 2240)	○
ALTURA ASSENTO / CHÃO DIANTEIRA (FSTF)		
DSA1740	<input type="checkbox"/> 450 MM (NC : RSTF 440 a 480mm, rodas tras. 25")	○
DSA1745	<input type="checkbox"/> 460 MM (NC : RSTF 450 a 480mm)	○
DSA1750	<input type="checkbox"/> 470 MM (NC : RSTF 460 a 480mm)	○
DSA1755	<input type="checkbox"/> 480 MM (NC : RSTF 470 a 480mm)	○
DSA1760	<input type="checkbox"/> 490 MM (NC : RSTF 480mm)	○
DSA1765	<input checked="" type="checkbox"/> 500 MM	◆
DSA1770	<input type="checkbox"/> 510 MM (NC: 1820)	○
DSA1775	<input type="checkbox"/> 520 MM (NC : 1820, 1825)	○
DSA1780	<input type="checkbox"/> 530 MM (NC: 1820, 1825, 1830, 6410)	○
ALTURA ASSENTO / CHÃO TRASEIRA (RSTF)		
RSTF = „FSTF -100 MM“ a „FSTF-20 MM“		
DSA1820	<input type="checkbox"/> 400 MM (NC: rodas tras. 25")	○
DSA1825	<input type="checkbox"/> 410 MM	○
DSA1830	<input type="checkbox"/> 420 MM	○
DSA1835	<input checked="" type="checkbox"/> 430 MM	◆
DSA1840	<input type="checkbox"/> 440 MM	○
DSA1845	<input type="checkbox"/> 450 MM	○
DSA1850	<input type="checkbox"/> 460 MM	○
DSA1855	<input type="checkbox"/> 470 MM	○
DSA1860	<input type="checkbox"/> 480 MM	○
MEDIDA ASSENTO-PATIM (JOELHO AO CALCANHAR) - (LLL)		
75° : LLL = „FSTF-100 MM“ a „FSTF-30 MM“		90° FRAME: LLL = „FSTF-80 MM TO „FSTF-40 MM“
DSA1930	<input type="checkbox"/> 350 MM	○
DSA1932	<input type="checkbox"/> 360 MM	○
DSA1934	<input type="checkbox"/> 370 MM	○
DSA1936	<input type="checkbox"/> 380 MM	○
DSA1938	<input type="checkbox"/> 390 MM	○
DSA1940	<input type="checkbox"/> 400 MM	○
DSA1942	<input type="checkbox"/> 410 MM	○
DSA1944	<input type="checkbox"/> 420 MM	○
DSA1946	<input checked="" type="checkbox"/> 430 MM	◆
DSA1948	<input type="checkbox"/> 440 MM	○
DSA1950	<input type="checkbox"/> 450 MM	○
DSA1952	<input type="checkbox"/> 460 MM	○
DSA1954	<input type="checkbox"/> 470 MM	○
DSA1956	<input type="checkbox"/> 480 MM	○
DSA1958	<input type="checkbox"/> 490 MM	○
DSA1960	<input type="checkbox"/> 500 MM	○
ENCOSTO		
TIPO DE ENCOSTO		
DSA2110	<input checked="" type="checkbox"/> Encosto fixo à cor do chassis	◆
DSA2140	<input type="checkbox"/> Encosto rebatível, ângulo ajustável, na mesma cor do chassis	○
ESTOFO DO ENCOSTO (As opções 2220 e 2230, regulável em tensão incluem bolsa no encosto)		
DSA2200	<input type="checkbox"/> Standard (NC : opção encosto Matrix MX2)	○
DSA2210	<input type="checkbox"/> Tela de encosto Light (NC : opção encosto Matrix MX2)	131,25
DSA2220	<input checked="" type="checkbox"/> Premium (tecido em nylon almofadado), regulável em tensão, preto (NC : opção encosto Matrix MX2)	◆
DSA2230	<input type="checkbox"/> Aero Back (tecido perfurado, mais respirável), regulável em tensão, preto (NC : opção encosto Matrix MX2)	262,50



Tubo do eixo traseiro em Carbono

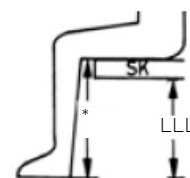

LLL = * (medida joelho calcanhar) - Altura da Almofada



2210



2200

2220



2230

Código	Descrição	P.R.P. €																																										
DSA2240	<input type="checkbox"/> Sem estofo de encosto	Obrigatório escolher para cadeira vir montada com opções Encosto MatrX	○																																									
ENCOSTOS MATRX																																												
DSA2300	<input type="checkbox"/> MatrX MX2, altura 150 mm com hardware de extração rápida		1039,50																																									
DSA2305	<input type="checkbox"/> MatrX MX2, altura 230 mm com hardware de extração rápida		1039,50																																									
DSA2310	<input type="checkbox"/> MatrX MX2, altura 305 mm com hardware de extração rápida		1039,50																																									
DSA2315	<input type="checkbox"/> MatrX MX2, altura 405 mm com hardware de extração rápida		1039,50																																									
ESCOLHA A LARGURA DO ENCOSTO MATRX (VER TABELA DE AJUDA 5)																																												
DSA2360	<input type="checkbox"/> 360mm (medida de referência Largura tronco 265mm)		○																																									
DSA2362	<input type="checkbox"/> 380mm (medida de referência Largura tronco 290mm)		○																																									
DSA2364	<input type="checkbox"/> 410mm (medida de referência Largura tronco 315mm)		○																																									
DSA2366	<input type="checkbox"/> 430mm (medida de referência Largura tronco 340mm)		○																																									
DSA2368	<input type="checkbox"/> 460mm (medida de referência Largura tronco 370mm)		○																																									
<table border="1"> <thead> <tr> <th rowspan="2">SEAT WIDTH (SW)</th> <th colspan="5">MX2 MATRX BACKREST WIDTH CHOICE</th> </tr> <tr> <th>360 MM</th> <th>380 MM</th> <th>410 MM</th> <th>430 MM</th> <th>460 MM</th> </tr> </thead> <tbody> <tr> <td>360 MM</td> <td style="background-color: red;"></td> <td style="background-color: green;"></td> <td style="background-color: red;"></td> <td style="background-color: red;"></td> <td style="background-color: red;"></td> </tr> <tr> <td>380 MM</td> <td style="background-color: red;"></td> <td style="background-color: green;"></td> <td style="background-color: red;"></td> <td style="background-color: red;"></td> <td style="background-color: red;"></td> </tr> <tr> <td>400 MM</td> <td style="background-color: red;"></td> <td style="background-color: red;"></td> <td style="background-color: green;"></td> <td style="background-color: red;"></td> <td style="background-color: red;"></td> </tr> <tr> <td>420 MM</td> <td style="background-color: red;"></td> <td style="background-color: red;"></td> <td style="background-color: red;"></td> <td style="background-color: green;"></td> <td style="background-color: red;"></td> </tr> <tr> <td>440 MM</td> <td style="background-color: red;"></td> <td style="background-color: red;"></td> <td style="background-color: red;"></td> <td style="background-color: red;"></td> <td style="background-color: green;"></td> </tr> </tbody> </table>			SEAT WIDTH (SW)	MX2 MATRX BACKREST WIDTH CHOICE					360 MM	380 MM	410 MM	430 MM	460 MM	360 MM						380 MM						400 MM						420 MM						440 MM						
SEAT WIDTH (SW)	MX2 MATRX BACKREST WIDTH CHOICE																																											
	360 MM	380 MM	410 MM	430 MM	460 MM																																							
360 MM																																												
380 MM																																												
400 MM																																												
420 MM																																												
440 MM																																												
PUNHOS																																												
DSA2400	<input checked="" type="checkbox"/> Sem punhos		◆																																									
DSA2410	<input type="checkbox"/> Punhos fixos, curtos		○																																									
DSA2420	<input type="checkbox"/> Punhos fixos, longos		○																																									
DSA2440	<input type="checkbox"/> Reguláveis em altura, integrados		262,50																																									
DSA2450	<input type="checkbox"/> Punhos rebatíveis		288,75																																									
ÂNGULO DO ENCOSTO (BA)																																												
DSA2500	<input type="checkbox"/> 74° ângulo a partir do assento		○																																									
DSA2520	<input type="checkbox"/> 78° ângulo a partir do assento		○																																									
DSA2540	<input checked="" type="checkbox"/> 82° ângulo a partir do assento		◆																																									
DSA2560	<input type="checkbox"/> 86° ângulo a partir do assento		○																																									
DSA2580	<input type="checkbox"/> 90° ângulo a partir do assento		○																																									
ESTOFO DE ASSENTO																																												
ESTOFO DE ASSENTO																																												
DSA2600	<input checked="" type="checkbox"/> Standard, inclui faixa central aderente		◆																																									
DSA2630	<input type="checkbox"/> Assento Light, lona perfurada, inclui faixa central aderente		94,50																																									
ALMOFADAS																																												
DSA2700	<input checked="" type="checkbox"/> Almofada standard 60mm, espuma dupla topo em visco		◆																																									
DSA2710	<input type="checkbox"/> FLO-TECH LITE		131,25																																									
DSA2720	<input type="checkbox"/> MatrX Libra, capa tecido macio	NC com SW 340 MM & SD 385 MM; SW 360 MM apenas com SD 410/435 MM	418,95																																									
DSA2860	<input type="checkbox"/> Plataforma rígida para almofada de assento		47,25																																									
APOIO DE PÉS																																												
TIPO DE PATIM																																												
DSA3200	<input checked="" type="checkbox"/> único, plataforma aberta, em alumínio hidroformado, preto		◆																																									
DSA3210	<input type="checkbox"/> único, plataforma aberta, em titânio		105,00																																									
DSA3220	<input type="checkbox"/> único, plataforma fechada em carbono, ajustável em ângulo	(NC : 3290)	157,50																																									
COBERTURA P/ APOIO DE PÉS																																												
DSA3290	<input type="checkbox"/> Cobertura apoio de pés		105,00																																									
CINTO DE PERNAS																																												
DSA3300	<input type="checkbox"/> Cinto de pernas montado no chassis		○																																									
DSA3305	<input checked="" type="checkbox"/> Cinto de pernas montado no suporte		◆																																									
PROTETORES DE ROUPA																																												
DSA3410	<input checked="" type="checkbox"/> Em Carbono, sem rebordo, fixos		◆																																									
DSA3430	<input type="checkbox"/> Em Carbono, com rebordo sobre a roda, fixos	(NC : travão performance)	157,50																																									
CHASSIS																																												
COR DO CHASSIS																																												
DSA4000	<input checked="" type="checkbox"/> Preto espacial		◆																																									
DSA4010	<input type="checkbox"/> Cinzento antracite		○																																									
DSA4020	<input type="checkbox"/> Branco	(NC : Bold cinza claro)	○																																									
DSA4030	<input type="checkbox"/> Vermelho Carmin		○																																									
DSA4040	<input type="checkbox"/> Azul Celeste		○																																									



2300-2315



Ângulo do encosto

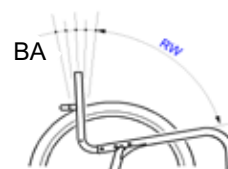

2600

2630



2710

2720



3200



3210



3220

3290



3300



3305

Código	Descrição	P.R.P. €	
DSA4100	<input type="checkbox"/> Preto Brilhante	○	
DSA4060	<input type="checkbox"/> Amarelo	○	
DSA4070	<input type="checkbox"/> Violeta atômico	○	
DSA4130	<input type="checkbox"/> Cinza claro	○	
DSA4140	<input type="checkbox"/> Azul Real	○	
DSA4150	<input type="checkbox"/> Vermelho Rubi	○	
DSA4170	<input type="checkbox"/> Laranja dinamite	○	
DSA4180	<input type="checkbox"/> Verde floresta	○	
DSA4050	<input type="checkbox"/> Cor especial Fornecer código RAL/ informação adicional	Sob Consulta My Kuschal	
ESTILO DO DECALQUE			
DSA4190	<input type="checkbox"/> BOLD (NC : 4300, 4310)	99,75	
DSA4195	◆ TAG (NC : 4200, 4210, 4220, 4230, 4240, 4250)	◆	
COR DO DECALQUE BOLD			
DSA4200	<input type="checkbox"/> Preto	○	
DSA4210	<input type="checkbox"/> Cinza Escuro	○	
DSA4220	<input type="checkbox"/> Cinza Claro	○	
DSA4230	<input type="checkbox"/> Vermelho	○	
DSA4240	<input type="checkbox"/> Azul	○	
DSA4250	<input type="checkbox"/> Dourado	○	
COR DO DECALQUE TAG			
DSA4300	<input type="checkbox"/> Preto	○	
DSA4310	◆ Vermelho	◆	
RODAS DIANTEIRAS			
DSA5000	<input type="checkbox"/> 3" Superdesportiva	63,00	
DSA5050	<input type="checkbox"/> 4" Everyday c/ borracha preta	○	
DSA5100	◆ 4" Comfort Preta	◆	
DSA5150	<input type="checkbox"/> 4" Starec preto	63,00	
DSA5200	<input type="checkbox"/> 4" Frog Legs com jante e eixo preto	99,75	
DSA5250	<input type="checkbox"/> 4" Frog Legs com jante cinza e eixo preto	99,75	
DSA5300	<input type="checkbox"/> 5" Everyday c/ borracha preta	NC com chassis de 90° (DSA1020/1030)	○
DSA5350	<input type="checkbox"/> 5" Comfort Preta	NC com chassis de 90° (DSA1020/1030)	○
DSA5400	<input type="checkbox"/> 5" Starec preta	NC com chassis de 90° (DSA1020/1030)	63,00
DSA5450	<input type="checkbox"/> 5" Frog Legs com jante de alumínio preta e eixo preto	NC com chassis de 90° (DSA1020/1030)	99,75
DSA5500	<input type="checkbox"/> 5" Frog Legs com jante de alumínio cinza e eixo preto	NC com chassis de 90° (DSA1020/1030)	99,75
RODAS TRASEIRAS			
POSIÇÃO DA RODA TRASEIRA (distância X no desenho)			
DSA6100	<input type="checkbox"/> 140 mm (equivalente ao módulo de assento colocado na posição 1 na K-Series)	○	
DSA6110	<input type="checkbox"/> 125 mm (equivalente ao módulo de assento colocadona posição 2 na K-Series)	○	
DSA6120	◆ 110 mm (equivalente ao módulo de assento colocado na posição 3 na K-Series)	◆	
DSA6130	<input type="checkbox"/> 95 mm (equivalente ao módulo de assento colocado na posição 4 na K-Series)	○	
DSA6140	<input type="checkbox"/> 80 mm (equivalente ao módulo de assento colocado na posição 5 na K-Series)	○	
CAMBER DO EIXO EM CARBONO			
DSA6200	<input type="checkbox"/> 0° CAMBER (NC 6500)	○	
DSA6210	◆ 3° CAMBER	◆	
DSA6220	<input type="checkbox"/> 6° CAMBER (NC : 6950)	○	
EIXO TETRA			
DSA6300	<input type="checkbox"/> Extração de eixo Tetra-Clip (NC : 6550 6950)	78,75	
TAMANHO DA RODA TRASEIRA			
DSA6410	◆ 24"	◆	
DSA6420	<input type="checkbox"/> 25" (NC: 6500, 6510, 6600, 6630, protetor raios, 6950)	○	



BOLD



TAG

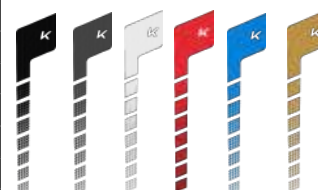

5000



5050/5300



5100/5350



5200/5450



5250/5500

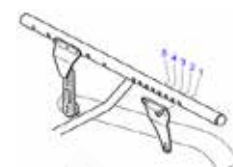
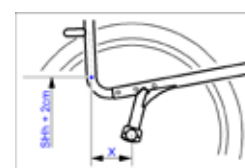

6300

Código	Descrição	P.R.P. €
TIPO DE RODA TRASEIRA		
DSA6500	<input type="checkbox"/> Rodas Ativas 24" (incl aros alumínio e pneu leve cinzento) Apenas possível com Aro Motor em alumínio e NC protetores raios	○
DSA6510	<input checked="" type="checkbox"/> Rodas KÜSCHALL STAREC 24", Jante, eixo e raios pretos (peso 1,5Kg)	◆
DSA6520	<input type="checkbox"/> Rodas PERFORMANCE 24", 25", Jante, eixo e raios raios forjados (mais resistentes) pretos. (peso 1,4Kg)	367,50
DSA6550	<input type="checkbox"/> Rodas SPINERGY LXX, 24", 25", jante preta, eixo raios pretos (peso 1,2 Kg) (NC 6910)	519,75
TIPO DE PNEU		
DSA6600	<input type="checkbox"/> 24" MAXXIS LITE GUARD, pneumático leve , com perfil em espinha e proteção anti-furo SILVERSHIELD 0,45mm, preto	○
DSA6620	<input checked="" type="checkbox"/> 24" 25" PRIMO SENTINEL 1" (25mm) - pneu versátil e durável, dupla camada em nylon e camada anti-furo LDP 3mm, piso com relevo, preto	◆
DSA6630	<input type="checkbox"/> 24" Pneumático MBL SpeedLite 25mm, perfil liso, preto	105,00
AROS MOTORES		
DSA6700	<input type="checkbox"/> Com borracha aderente para rodas 24" SUPERGRIPP, DIST. 30 ou 40 mm	105,00
DSA6710	<input type="checkbox"/> Aço 24", dist. 30 mm.	84,00
DSA6720	<input type="checkbox"/> Titânio 24", dist. 30mm (fornecido com tabs longas - 2 posições, sendo que para montagem a 4 cm tem de ser pedido especial com custo adicional e tempo extra de fornecimento)	261,45
DSA6740	<input type="checkbox"/> 24" / 25" Carbolife Gekko (banda antiderrapante), dist. 30 cm	341,25
DSA6750	<input type="checkbox"/> 24" / 25" Carbolife Gekko S (banda antiderrapante), dist. 30 cm	341,25
DSA6760	<input type="checkbox"/> 24" Carbolife CURVE L (perfil ergonómico), dist. 30 mm	315,00
DSA6770	<input type="checkbox"/> 24" Carbolife QUADRO, (perfil ergonómico e antiderrapante) dist. 3 mm	341,25
DSA6780	<input type="checkbox"/> Alum lighth cinza, 24", 25" ,dist. 30mm (fornecido com possibilidade de instalar a 40mm - especial)	○
DSA6790	<input checked="" type="checkbox"/> Alum lighth PRETO, 24", 25" DIST. 30 mm	◆
PROTECTORES DE RAIOS		
DSA6900	<input type="checkbox"/> 24" transparente	157,50
DSA6910	<input type="checkbox"/> 24" preto	157,50
KIT DE FIXAÇÃO ALBER		
DSA6950	<input type="checkbox"/> Kit de fixação E-MOTION & TWION (inclui para de rodas anti-volteio Alber) - Nota: aumenta largura total da cadeira max. 25mm (NC : Rodas anti-volteio)	603,75
OPÇÕES DE SEGURANÇA		
TRAVÕES		
DSA7210	<input checked="" type="checkbox"/> Travões Standard, alavanca dobrada	◆
DSA7230	<input type="checkbox"/> Travão performance	63,00
DSA7240	<input type="checkbox"/> Travões ativos	84,00
DSA7250	<input type="checkbox"/> Travões ativos ultra-leves	136,50
RODAS ANTI-VOLTEIO		
DSA7500	<input type="checkbox"/> Roda anti-volteio direita	99,75
DSA7510	<input type="checkbox"/> Roda anti-volteio esquerda	99,75
DSA7520	<input type="checkbox"/> Roda anti-volteio, par	194,25
CINTO PÉLVICO		
DSA7800	<input type="checkbox"/> Cinto Standard (não almofadado)	84,00
DSA7810	<input type="checkbox"/> Cinto BODYPOINT EVOFLEX 2 pontos, S, FLAT-MOUNT com fivela Standard	126,00
DSA7820	<input type="checkbox"/> Cinto BODYPOINT EVOFLEX 2 pontos, M, FLAT-MOUNT com fivela Rehab	136,50
DSA7830	<input type="checkbox"/> Cinto BODYPOINT EVOFLEX 2 pontos, L, FLAT-MOUNT com fivela Rehab	136,50
REFLECTORES		
DSA7900	<input type="checkbox"/> Reflectores montados nos raios da cadeira	26,25
DSA7910	<input type="checkbox"/> Reflectores s/ montar	21,00
OUTRAS OPÇÕES		
DSA8010	<input type="checkbox"/> Protetor do chassis dianteiro	52,50
DSA8500	<input checked="" type="checkbox"/> Bomba de ar	◆
DSA8550	<input checked="" type="checkbox"/> Kit de ferramentas	◆
DSA8650	<input type="checkbox"/> Bolsa para as rodas traseiras	105,00
DSA8680	<input type="checkbox"/> Rodas 24" mountain Bike com bolsa (roda completa c/ aros em alumínio; eixos incluídos)	472,50
DSA8800	<input type="checkbox"/> Faixa de Suporte gêmeos - BODYPOINT com fixação em velcro de alta resistência	78,75
DSA8850	<input type="checkbox"/> Bolsa transporte BODYPOINT com clip fixação na lona de assento	89,25

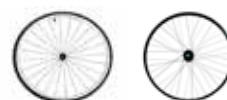

6500

6510



6520

6550



6620



6630



6600



6710



6700



6760



6770



6790



6780



6740 / 6750



7210



7230



7240



7250



7500



7810 / 7820 / 7830



8200/8210



8800



8650



8850

INVACARE PORTUGAL II, Lda

Rua da Estrada Velha, n° 949 - 4465-784 Leça do Balio - Portugal
 Portugal@invacare.com - www.invacare.pt



Yes, you can.®

P.R.P.

Válido a partir de março de 2022, Acresce IVA à taxa legal em vigor

Küschall® K-SERIES 2.0 CE

Código ISO - 12 22 03
 Cadeira de rodas manual liga leve, chassis rígido de alumínio hidroformado com estrutura frontal a 90° ou 75°, perfil frontal ergonómico, encosto rebatível sobre o assento com ajuste em ângulo e sistema de bloqueio e transporte pela barra com perfil ergonómico, sistema modular do assento com ajuste em altura, profundidade e eixo ajustável, estofo do encosto regulável em tensão, protetores de roupa com ou sem rebordo em composite ou carbono, patim único hidroformado (titanio e carbono como opção), forquetas dianteiras soldadas no chassis com rolamentos integrados. Diferentes ângulos de chassis disponíveis (75°, 90°, tapered). Kit de personalização com decalques premium (BOLD ou TAG). Grande número de ajustes, tamanhos e opções disponíveis



Peso : a partir de 7.8 kg.
 Peso de transporte: a partir de 5,1 kg*
 Peso máximo do utilizador : 130 kg.





Data: _____

Ortopedia: _____

Nome Utilizador: _____

N° da Encomenda: _____

Pf marque o seu pedido com uma cruz Característica standard Sem acréscimo NC: Não compatível com opção XXX

Peso do utilizador = kg.

Para esclarecimento de medidas totais consulte o documento „Calculadora de medidas Kuschall“ em www.invacare.pt, no menu „Documentação comercial“

Código	Descrição	P.R.P. €
DKA0067	<input checked="" type="checkbox"/> KÜSCHALL K-SERIES 2.0	3360,00
MYKÜSCHALL		
DKA0000	<input type="checkbox"/> FABRICO ESPECIAL MYKÜSCHALL	<input type="checkbox"/>
PACK ONE SOLUTION ON-CHAIR (SOLUÇÃO COMPLETA DE PRODUTOS DE POSICIONAMENTO)		
DKA0200	<input type="checkbox"/> Pack FUNÇÃO e ALIVIO DE PRESSÃO (Inclui Almofada Matrx Libra + Cinto Pélvico BODYPOINT EVOFLEX - Para (NC : 1310, 1315, 1410, 1420) Largura de Assento 360MM apenas possível com SD 400/425 MM	513,45
DKA0220	<input type="checkbox"/> Pack Carbono FUNÇÃO, ALIVIO DE PRESSÃO E SUPORTE POSTURAL (Inclui Almofada Matrx Libra + Encosto Matrx MX2 + Cinto Pélvico BODYPOINT EVOFLEX - (NC : 1310, 1315, 1350, 1355, 1410, 1420, 2050) Para Largura de Assento 360MM apenas possível com SD 400/425 MM	1542,45
DKA0230	<input type="checkbox"/> Pack Alumínio FUNÇÃO, ALIVIO DE PRESSÃO E SUPORTE POSTURAL (Inclui Almofada Matrx Libra + Encosto Matrx Elite E2 plano/ profundo + Cinto Pélvico BODYPOINT EVOFLEX - (NC : 1310, 1315, 1410, 1420, 2050) Para Largura de Assento 360MM apenas possível com SD 400/425 MM	1195,95
ASSENTO		
CHASSIS		
	Material / Ângulo / Tipo	Ajuda! Ver tabela 2
DKA1040	<input type="checkbox"/> Chassis de Alumínio 75°	(NC : 1475, 1490, 1495) <input type="checkbox"/>
DKA1050	<input type="checkbox"/> Chassis de Alumínio 75° - TAPERED	(NC : 1475, 1490, 1495, 1740, 1745, 1750, 3230) <input type="checkbox"/>
DKA1060	<input type="checkbox"/> Chassis de Alumínio 75° +50MM	(NC : 1410, 1420, 1435, 1740, 1745, 1750, 1755, 1760) 157,50
DKA1070	<input checked="" type="checkbox"/> Chassis de Alumínio 90°	(NC : 1475, 1490, 1495) <input checked="" type="checkbox"/>
DKA1080	<input type="checkbox"/> Chassis de Alumínio 90° - TAPERED	(NC : 1475, 1490, 1495, 1740, 1745, 1750, 3230, rodas dianteiras 5") <input type="checkbox"/>
DKA1090	<input type="checkbox"/> Chassis de Alumínio 90° +50 MM	(NC : 1410, 1420, 1435, 1740, 1745, 1750, 1755, 1760) 157,50
SUSPENSÃO (Só para altura assento-chão traseira RSTF > 43 cm)		
DKA1200	<input type="checkbox"/> Suspensão de assento 40-65 KG	(NC : 1310, 1350, 1355, 1410, 1520, 6030, 6040, 6950) 325,50
DKA1210	<input type="checkbox"/> Suspensão de assento 65-85 KG	(NC : 1310, 1350, 1355, 1410, 1520, 6030, 6040, 6950) 325,50

NOTA: Em caso de renovação da cadeira, recomendamos que proceda a uma nova medição. Uma atualização do modelo pode envolver alterações nas medições e na posição sentada do utilizador



Nota: Informação de medidas para Chassis standard e Chassis tapered

Os preços recomendados ao público das opções apenas são válidos quando encomendados junto da cadeira. Quando pedidos como acessórios consulte a sua Ortopedia.

Código	Descrição	P.R.P. €
DKA1220	<input type="checkbox"/> Suspensão de assento 85-100 KG (NC : 1310, 1350, 1355, 1410, 1520, 6030, 6040, 6950)	325,50
LARGURA DE ASSENTO (SW)		
DKA1310	<input type="checkbox"/> 320 MM (NC : 2050, encostos MatrX, 2610, 2630, 2720, 2730, 3405, 3420)	○
DKA1315	<input type="checkbox"/> 340 MM (NC : encostos MatrX, 2720, 2730, 3405, 3420)	○
DKA1320	<input type="checkbox"/> 360 MM (NC : 2364, 2366, 2368, 2370, 2372)	○
DKA1325	<input type="checkbox"/> 380 MM (NC : 2366, 2368, 2370, 2372)	○
DKA1330	<input checked="" type="checkbox"/> 400 MM (NC : 2360, 2366, 2368, 2370, 2372)	◆
DKA1335	<input type="checkbox"/> 420 MM (NC : 2360, 2362, 2368, 2370, 2372)	○
DKA1340	<input type="checkbox"/> 440 MM (NC : 2210, 2360, 2362, 2364, 2370, 2372, 2630)	○
DKA1345	<input type="checkbox"/> 460 MM (NC : 2210, 2360, 2362, 2364, 2372, 2630)	○
DKA1350	<input type="checkbox"/> 480 MM (NC : 2210, 2300, 2305, 2310, 2315, 2345, 2360, 2362, 2364, 2366, 2630, 3230)	○
DKA1355	<input type="checkbox"/> 500 MM (NC : 2210, 2300, 2305, 2310, 2315, 2345, 2360, 2362, 2364, 2366, 2368, 2630, 3210, 3230)	○
PROFUNDIDADE DO ASSENTO (SD)		
DKA1410	<input type="checkbox"/> 350 MM (NC: 1500, 1510, 2630, 2720, 2730)	52,50
DKA1420	<input type="checkbox"/> 375 MM (NC : 2720, 2730)	○
DKA1435	<input type="checkbox"/> 400 MM	○
DKA1450	<input checked="" type="checkbox"/> 425 MM	◆
DKA1465	<input type="checkbox"/> 450 MM (NC : 2630)	○
DKA1475	<input type="checkbox"/> 475 MM (NC : 2630)	○
DKA1490	<input type="checkbox"/> 500 MM (NC : 2630)	○
DKA1495	<input type="checkbox"/> 525 MM (NC : 2630, 2610)	○
POSIÇÃO DE ASSENTO (SP) Posição 1 é a mais ativa, posição 5 menos ativa		
DKA1500	<input type="checkbox"/> Posição 1 = 140mm NC DDA0411	○
DKA1510	<input type="checkbox"/> Posição 2 = 125mm NC DDA0411	○
DKA1520	<input checked="" type="checkbox"/> Posição 3 = 110mm	◆
DKA1530	<input type="checkbox"/> Posição 4 = 95mm	○
DKA1540	<input type="checkbox"/> Posição 5 = 80 mm	○
ALTURA DO ENCOSTO (BH)		
DKA1600	<input type="checkbox"/> Obrigatório escolher esta opção para conseguir montagem de encostos MatrX - A altura do encosto é fornecida de acordo com o tipo de encosto que escolher. (NC : 2100, 2210, 2220, 2230)	○
DKA1605	<input type="checkbox"/> 270 MM (NC : 2150, 2240, 2430, 7600)	○
DKA1610	<input type="checkbox"/> 285 MM (NC : 2150, 2240, 7600)	○
DKA1615	<input type="checkbox"/> 300 MM (NC : 2150, 2240, 7600)	○
DKA1620	<input type="checkbox"/> 315 MM (NC : 2150, 2240, 7600)	○
DKA1625	<input type="checkbox"/> 330 MM (NC : 2150, 2240, 7600)	○
DKA1630	<input type="checkbox"/> 345 MM (NC : 2150, 2240, 7600)	○
DKA1635	<input type="checkbox"/> 360 MM (NC : 2150, 2210, 2240, 7600)	○
DKA1640	<input checked="" type="checkbox"/> 375 MM (NC : 2150, 2210, 2240, 7600)	◆
DKA1645	<input type="checkbox"/> 390 MM (NC : 2150, 2210, 2240, 7600)	○
DKA1650	<input type="checkbox"/> 405 MM (NC : 2150, 2210, 2240)	○
DKA1655	<input type="checkbox"/> 420 MM (NC : 2150, 2210, 2240)	○
DKA1660	<input type="checkbox"/> 435 MM (NC : 2150, 2210, 2240)	○
DKA1665	<input type="checkbox"/> 450 MM (NC : 2150, 2210, 2240)	○
DKA1670	<input type="checkbox"/> 465 MM (NC : 2150, 2210, 2240)	○
DKA1675	<input type="checkbox"/> 480 MM (NC : 2150, 2210, 2240)	○
ALTURA ASSENTO / CHÃO DIANTEIRA (FSTF)		
DKA1740	<input type="checkbox"/> 450 MM (NC : 5300, 5350, 5400, 5450, 5500)	○



1200
1210
1220

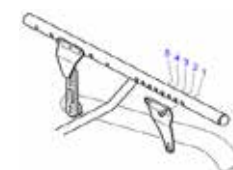

DKA1500 a DKA1540



DKA1500 a DKA1540

Código	Descrição	P.R.P. €
DKA1745	<input type="checkbox"/> 460 MM (NC : 5300, 5350, 5400, 5450, 5500)	○
DKA1750	<input type="checkbox"/> 470 MM (NC : 5300, 5350, 5400, 5450, 5500)	○
DKA1755	<input type="checkbox"/> 480 MM	○
DKA1760	<input type="checkbox"/> 490 MM	○
DKA1765	<input checked="" type="checkbox"/> 500 MM	◆
DKA1770	<input type="checkbox"/> 510 MM	○
DKA1775	<input type="checkbox"/> 520 MM	○
ALTURA ASSENTO / CHÃO TRASEIRA (RSTF) (ver Tabela 1 - Relação entre RSTF e roda traseira)		
DKA1815	<input type="checkbox"/> 390 MM (NC : 3490, 3495, 6420, 6430)	○
DKA1820	<input type="checkbox"/> 400 MM (NC : 3490, 3495, 6430)	○
DKA1825	<input type="checkbox"/> 410 MM (NC : 3490, 3495)	○
DKA1830	<input type="checkbox"/> 420 MM	○
DKA1835	<input checked="" type="checkbox"/> 430 MM	◆
DKA1840	<input type="checkbox"/> 440 MM	○
DKA1845	<input type="checkbox"/> 450 MM	○
DKA1850	<input type="checkbox"/> 460 MM	○
DKA1855	<input type="checkbox"/> 470 MM	○
DKA1860	<input type="checkbox"/> 480 MM	○
DKA1865	<input type="checkbox"/> 490 MM (NC : 6410)	○
MEDIDA ASSENTO-PATIM (JOELHO AO CALCANHAR) - (LLL) 75°: LLL ≤ FSTF -30MM; 90°: LLL ≤ FSTF -40MM		
DKA1918	<input type="checkbox"/> 290 MM	○
DKA1920	<input type="checkbox"/> 300 MM	○
DKA1922	<input type="checkbox"/> 310 MM	○
DKA1924	<input type="checkbox"/> 320 MM	○
DKA1926	<input type="checkbox"/> 330 MM	○
DKA1928	<input type="checkbox"/> 340 MM	○
DKA1930	<input type="checkbox"/> 350 MM	○
DKA1932	<input type="checkbox"/> 360 MM	○
DKA1934	<input type="checkbox"/> 370 MM	○
DKA1936	<input type="checkbox"/> 380 MM	○
DKA1938	<input type="checkbox"/> 390 MM	○
DKA1940	<input type="checkbox"/> 400 MM	○
DKA1942	<input type="checkbox"/> 410 MM	○
DKA1944	<input type="checkbox"/> 420 MM	○
DKA1946	<input checked="" type="checkbox"/> 430 MM	◆
DKA1948	<input type="checkbox"/> 440 MM	○
DKA1950	<input type="checkbox"/> 450 MM	○
DKA1952	<input type="checkbox"/> 460 MM	○
DKA1954	<input type="checkbox"/> 470 MM	○
DKA1956	<input type="checkbox"/> 480 MM	○
ENCOSTO		
MATERIAL DO ENCOSTO		
DKA2000	<input checked="" type="checkbox"/> Alumínio	◆
DKA2050	<input type="checkbox"/> Titânio (NC : 2150, 2430, 7600)	210,00
BARRA DO ENCOSTO		
DKA2100	<input checked="" type="checkbox"/> Standard, com barra de encosto (NC : 2240, Encostos MatrX, 2440)	◆
DKA2150	<input type="checkbox"/> Encosto com barra de encosto mais baixa (NC : 2210, 2220, 2230, 2430)	○
TELA DE ENCOSTO		
DKA2210	<input type="checkbox"/> Encosto Light (NC : Encostos MatrX, 2430, 2440)	131,25
DKA2220	<input checked="" type="checkbox"/> Premium (tecido em nylon almofadado), regulável em tensão, preto, com bolsa posterior (NC : Encostos MatrX, 2440)	◆
DKA2230	<input type="checkbox"/> Aero Back (tecido perfurado, mais respirável), regulável em tensão, preto, com bolsa posterior (NC : Encostos MatrX, 2440)	262,50
DKA2240	<input type="checkbox"/> Sem tela de encosto	○

2000/
2100

2210



2220



2230

Os preços recomendados ao público das opções apenas são válidos quando encomendados junto da cadeira.
Quando pedidos como acessórios consulte a sua Ortopedia.

Código	Descrição	P.R.P. €
ENCOSTOS MATRX		
DKA2300	<input type="checkbox"/> Matrx MX2, altura 150 mm (inclui hardware mini-set, extração rápida) NC com SW ≥ 480 MM	1039,50
DKA2305	<input type="checkbox"/> Matrx MX2, altura 230 mm (inclui hardware mini-set, extração rápida) NC com SW ≥ 480 MM	1039,50
DKA2310	<input type="checkbox"/> Matrx MX2, altura 305 mm (inclui hardware mini-set, extração rápida) NC com SW ≥ 480 MM	1039,50
DKA2315	<input type="checkbox"/> Matrx MX2, altura 405 mm (inclui hardware mini-set, extração rápida) NC com SW ≥ 480 MM	1039,50
DKA2316	<input type="checkbox"/> Matrx Elite E2 Profundo, altura 160 mm (inclui hardware mini-set, extração rápida)	735,00
DKA2317	<input type="checkbox"/> Matrx Elite E2 Profundo, altura 210mm (inclui hardware mini-set, extração rápida)	735,00
DKA2318	<input type="checkbox"/> Matrx Elite E2 Profundo, altura 260 mm (inclui hardware mini-set, extração rápida)	735,00
DKA2320	<input type="checkbox"/> Matrx Elite E2 Profundo, altura 310 mm (inclui hardware mini-set, extração rápida)	735,00
DKA2322	<input type="checkbox"/> Matrx Elite E2 Profundo, altura 360 mm (inclui hardware mini-set, extração rápida)	735,00
DKA2325	<input type="checkbox"/> Matrx Elite E2 Profundo, altura 410 mm (inclui hardware mini-set, extração rápida)	735,00
DKA2330	<input type="checkbox"/> Matrx Elite E2 Profundo, altura 460 mm (inclui hardware standard easy-set, extração rápida)	735,00
DKA2331	<input type="checkbox"/> Matrx Elite E2 Profundo, altura 510 mm (inclui hardware standard easy-set, extração rápida)	735,00
DKA2332	<input type="checkbox"/> Matrx Elite E2, altura 160 mm (inclui hardware mini-set, extração rápida)	682,50
DKA2334	<input type="checkbox"/> Matrx Elite E2, altura 210mm (inclui hardware mini-set, extração rápida)	682,50
DKA2335	<input type="checkbox"/> Matrx Elite E2, altura 260 mm (inclui hardware mini-set, extração rápida)	682,50
DKA2340	<input type="checkbox"/> Matrx Elite E2, altura 310 mm (inclui hardware mini-set, extração rápida)	682,50
DKA2345	<input type="checkbox"/> Matrx Elite E2, altura 360 mm (inclui hardware mini-set, extração rápida) NC com SW ≥ 480 MM	682,50
DKA2350	<input type="checkbox"/> Matrx Elite E2, altura 410 mm (inclui hardware mini-set, extração rápida)	682,50
DKA2355	<input type="checkbox"/> Matrx Elite E2, altura 460mm (inclui hardware standard easy-set, extração rápida)	682,50
DKA2357	<input type="checkbox"/> Matrx Elite E2, altura 510mm (inclui hardware standard easy-set, extração rápida)	682,50
ESCOLHA A LARGURA DO ENCOSTO MATRX (VER TABELA DE AJUDA 5 - no final da tabela)		
DKA2360	<input type="checkbox"/> 360mm (medida de referência Largura tronco 265mm)	○
DKA2362	<input type="checkbox"/> 380mm (medida de referência Largura tronco 290mm)	○
DKA2364	<input type="checkbox"/> 410mm (medida de referência Largura tronco 315mm)	○
DKA2366	<input type="checkbox"/> 430mm (medida de referência Largura tronco 340mm)	○
DKA2368	<input type="checkbox"/> 460mm (medida de referência Largura tronco 370mm)	○
DKA2370	<input type="checkbox"/> 480mm (medida de referência Largura tronco 390mm)	○
DKA2372	<input type="checkbox"/> 510mm (medida de referência Largura tronco 420mm)	○
PUNHOS		
DKA2400	<input checked="" type="checkbox"/> Sem punhos	◆
DKA2410	<input type="checkbox"/> Punhos fixos curtos	○
DKA2420	<input type="checkbox"/> Punhos fixos Longos	○
DKA2430	<input type="checkbox"/> Punhos c/ altura regulável (mont. Exterior) NC com BH 285 até 330 & apoio de braço tubular	210,00
DKA2440	<input type="checkbox"/> Punhos reguláveis em altura, integrados	262,50
DKA2450	<input type="checkbox"/> Punhos dobráveis NC com BH 315 até 330 & apoio de braço tubular	288,75
ÂNGULO ENCOSTO (BA)		
DKA2520	<input type="checkbox"/> 78°	○
DKA2540	<input checked="" type="checkbox"/> 82°	◆

INFORMAÇÃO IMPORTANTE PARA MONTAGEM DE ENCOSTOS

No caso de montar um encosto personalizado, verifique se a altura total do encosto (BH) não excede 465 mm.



Encostos Matrx Elite E2 plano/Profundo



Encosto Matrx MX2



2440



2420



2410



2430



2450



2520-2590

Código	Descrição	P.R.P. €
DKA2560	<input type="checkbox"/> 86°	○
DKA2580	<input type="checkbox"/> 90°	○
DKA2590	<input type="checkbox"/> 94°	○
ASSENTO		
TELA DE ASSENTO		
DKA2600	<input checked="" type="checkbox"/> STANDARD	◆
DKA2610	<input type="checkbox"/> Regulável em tensão (Não é possível com prof. ass. 52,5 cm)	94,50
DKA2630	<input type="checkbox"/> Tela Light	94,50
ALMOFADA		
DKA2700	<input type="checkbox"/> Almofada standard, 60mm com espuma visco no topo	84,00
DKA2710	<input type="checkbox"/> FLO-TECH LITE	131,25
DKA2720	<input type="checkbox"/> MATRX LIBRA SW 360 MM apenas com SD 400/425 MM	418,95
BOLSAS DE ASSENTO		
DKA2800	<input type="checkbox"/> Bolsa de assento amovível (sistema fecho tipo mochila junto da lona de assento)	78,75
DKA2860	<input type="checkbox"/> Plataforma rígida para almofada	47,25
TIPO DE BOLSAS DE ASSENTO		
DKA2910	<input type="checkbox"/> Bolsa grande (instalada debaixo do assento)	31,50
APOIO DE PÉS		
TIPO DE MATERIAL DO TUBO DE APOIO DE PÉS		
DKA3200	<input checked="" type="checkbox"/> rígido em alumínio hidroformado, plataforma aberta	◆
DKA3210	<input type="checkbox"/> rígido em titânio, plataforma aberta	105,00
DKA3220	<input type="checkbox"/> em carbono, ajustável em ângulo, plataforma fechada (NC : 3290)	157,50
DKA3230	<input type="checkbox"/> rebatível lateralmente, ajustável em ângulo NC com SW 480 - 500 MM (NC : 3290)	288,75
COBERTURA P/ APOIO DE PÉS		
DKA3290	<input type="checkbox"/> Cobertura apoio de pés	105,00
FAIXA PARA SUPORTE DE GÊMEOS/PÉS		
DKA3300	<input type="checkbox"/> Faixa Montada no Chassis (fixa no chassis com faixa aderente)	○
DKA3305	<input type="checkbox"/> Faixa Montada no Suporte Posterior do Chassis (hardware específico para montagem da faixa)	◆
GUARDAS LATERAIS		
PROTECTORES DE ROUPA		
DKA3405	<input type="checkbox"/> Protetores de roupa rebatíveis, composite sem rebordo - Nova opção	○
DKA3420	<input type="checkbox"/> Protetores de roupa rebatíveis, carbono sem rebordo - Novo Desenho!	○
DKA3440	<input type="checkbox"/> Protetores de roupa destacáveis, carbono com rebordo - Novo Desenho! (NC : 3490, 3495)	157,50
DKA3450	<input checked="" type="checkbox"/> Protetores de roupa destacáveis, composite com rebordo - Novo Desenho! (NC : 3490, 3495)	◆
APOIO DE BRAÇOS		
DKA3480	<input type="checkbox"/> Tubulares almofadados, reg. Altura, rebatíveis e destacáveis (NC : 6950)	236,25
DKA3490	<input type="checkbox"/> Laterais, reguláveis em altura, curtos NC com RSTF < 420 MM	262,50
DKA3495	<input type="checkbox"/> Laterais, reguláveis em altura, longos NC com RSTF < 420 MM	262,50
CHASSIS		
COR DO CHASSIS		
DKA4000	<input checked="" type="checkbox"/> Preto espacial	◆
DKA4010	<input type="checkbox"/> Cinzento antracite	○
DKA4020	<input type="checkbox"/> Branco (NC : 4220)	○
DKA4030	<input type="checkbox"/> Vermelho Carmin	○
DKA4040	<input type="checkbox"/> Azul Celeste	○
DKA4100	<input type="checkbox"/> Preto Brilhante	367,50
DKA4060	<input type="checkbox"/> Amarelo	367,50
DKA4070	<input type="checkbox"/> Violeta atômico	367,50
DKA4130	<input type="checkbox"/> Cinza claro	367,50
DKA4140	<input type="checkbox"/> Azul Real	367,50



2610

2630



2700

2720



2800

2720



3200



3210



3220



3230



3290



3405



3420



3440



3450



3480

Código	Descrição	P.R.P. €
DKA4150	<input type="checkbox"/> Vermelho Rubi	367,50
DKA4170	<input type="checkbox"/> Laranja dinamite	367,50
DKA4180	<input type="checkbox"/> Verde floresta	367,50
DKA4050	<input type="checkbox"/> Cor especial Fornecer código RAL/ informação adicional	Sob Consulta My Kuschal
ESTILO DO DECALQUE		
DKA4190	<input type="checkbox"/> BOLD (NC : 4300, 4310)	99,75
DKA4195	<input checked="" type="checkbox"/> TAG (NC : 4200, 4210, 4220, 4230, 4240, 4250)	◆
COR DO DECALQUE BOLD		
DKA4200	<input type="checkbox"/> Preto	○
DKA4210	<input type="checkbox"/> Cinza Escuro	○
DKA4220	<input type="checkbox"/> Cinza Claro	○
DKA4230	<input type="checkbox"/> Vermelho	○
DKA4240	<input type="checkbox"/> Azul	○
DKA4250	<input type="checkbox"/> Dourado	○
COR DO DECALQUE TAG		
DKA4300	<input type="checkbox"/> Preto	○
DKA4310	<input checked="" type="checkbox"/> Vermelho	◆
RODAS DIANTEIRAS		
RODAS DIANTEIRAS		
DKA5000	<input type="checkbox"/> 3" Superdesportiva	63,00
DKA5050	<input type="checkbox"/> 4" Everyday c/ borracha preta	○
DKA5100	<input checked="" type="checkbox"/> 4" Comfort Preta	◆
DKA5150	<input type="checkbox"/> 4" Starec preto	63,00
DKA5200	<input type="checkbox"/> 4" Frog Legs com jante e eixo preto	99,75
DKA5250	<input type="checkbox"/> 4" Frog Legs com jante cinza e eixo preto	99,75
DKA5300	<input type="checkbox"/> 5" Everyday c/ borracha preta	○
DKA5350	<input type="checkbox"/> 5" Comfort Preta	○
DKA5400	<input type="checkbox"/> 5" Starec preta	63,00
DKA5450	<input type="checkbox"/> 5" Frog Legs com jante de alumínio preta e eixo preto	99,75
DKA5500	<input type="checkbox"/> 5" Frog Legs com jante de alumínio cinza e eixo preto	99,75
RODAS TRASEIRAS		
FIXAÇÃO DE RODAS TRASEIRAS		
DKA6020	<input checked="" type="checkbox"/> Fixação standard (NC : 6100, 6110, 6120, 6130, 6140, 6230, 6240)	◆
DKA6030	<input type="checkbox"/> Extensão da roda traseira "Light" (Posição 1 a 3) NC com RSTF < 410 MM (NC : 6070, 6130, 6140, 6230, 6240)	262,50
DKA6040	<input type="checkbox"/> Extensão da roda traseira (5 Posições) NC com RSTF < 410 MM (NC : 6070)	262,50
TIPO DE EIXO		
DKA6050	<input type="checkbox"/> Vario-Ax, ângulo de eixo regulável 1/3/7/10° (NC : 6200 , 6210 , 6220, 6270, 6500, 6950, 7230)	420,00
DKA6060	<input checked="" type="checkbox"/> Eixo em alumínio	◆
DKA6070	<input type="checkbox"/> Eixo carbono (NC : 6950)	210,00
POSIÇÃO DO EIXO		
DKA6100	<input type="checkbox"/> 1ª posição a partir da frente	○
DKA6110	<input type="checkbox"/> 2ª posição a partir da frente (NC 6230, 6240)	○
DKA6120	<input type="checkbox"/> 3ª posição a partir da frente (NC 6230, 6240)	○
DKA6130	<input type="checkbox"/> 4ª posição a partir da frente (NC 6230, 6240)	○
DKA6140	<input type="checkbox"/> 5ª posição a partir da frente (NC 6230, 6240)	○
ÂNGULO EIXO TRASEIRO (CAMBER)		
DKA6200	<input type="checkbox"/> 0°	○
DKA6210	<input checked="" type="checkbox"/> 3°	◆
DKA6220	<input type="checkbox"/> 6° (NC 6950)	○
2ª BARRA DE EIXO - TIPO DE INCLINAÇÃO DAS RODAS TRASEIRAS (Aplicável apenas se escolher DKA6030/DKA6040)		
DKA6230	<input type="checkbox"/> standard (NC 6500, 6950)	105,00
DKA6240	<input type="checkbox"/> Vario-Ax, ângulo de eixo regulável 1/3/7/10° (NC : 6250, 6260, 6270, 6500, 6950, 7230)	420,00

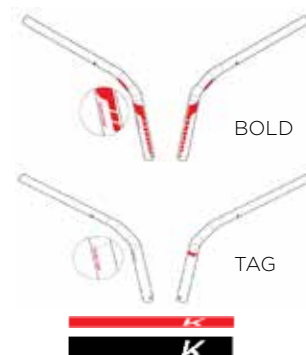

Código	Descrição	P.R.P. €
ÂNGULO DO 2º EIXO (CAMBER) (Aplicável apenas se escolher DKA6030/DKA6040)		
DKA6250	<input type="checkbox"/> 0°	○
DKA6260	<input type="checkbox"/> 3°	○
DKA6270	<input type="checkbox"/> 6°	○
EIXO DE EXTRACÇÃO RÁPIDA TETRA		
DKA6300	<input type="checkbox"/> Eixo com Tetra Clip (NC : 6550, 6560, 6950)	78,75
TAMANHO DAS RODAS TRASEIRAS		
DKA6410	<input checked="" type="checkbox"/> 24"	◆
DKA6420	<input type="checkbox"/> 25" (NC: 6500, 6510, 6600, 6630, 6660, 6680, 6700, 6710, 6720, 6760, 6770, 6900, 6910, 6950)	○
DKA6430	<input type="checkbox"/> 26" (NC: 6500, 6520, 6560, 6600, 6630, 6660, 6720, 6740, 6750, 6760, 6760, 6770, 6950)	210,00
RODAS TRASEIRAS		
DKA6500	<input type="checkbox"/> Rodas Ativas 24" (incl aros alumínio e pneu leve cinzento) (NC todos os aros motores; 6680, 6900, 6910)	○
DKA6510	<input checked="" type="checkbox"/> Rodas KÜSCHALL STAREC 24"/26", Jante, eixo e raios pretos	◆
DKA6520	<input type="checkbox"/> Rodas PERFORMANCE 24", 25", Eixo reforçado e 24 raios forjados, jante, tudo em preto (NC : 6660)	367,50
DKA6550	<input type="checkbox"/> Rodas SPINERGY LXX, 24", 25", jante preta, eixo preto, raios pretos (NC : 6660, 6910)	519,75
TIPO DE PNEU		
DKA6600	<input checked="" type="checkbox"/> 24" MAXXIS LITE GUARD, pneumático leve , com perfil em espinha e proteção anti-furo SILVERSHIELD 0,45mm, preto	◆
DKA6620	<input type="checkbox"/> 24" 25" 26" PRIMO SENTINEL 1" (25mm) - pneu versátil e durável, dupla camada em nylon (NC : 6680) e camada anti-furo LDP 3mm, piso com relevo, preto	99,75
DKA6630	<input type="checkbox"/> 24" Pneumático MBL SpeedLite 25mm, perfil liso, preto	105,00
DKA6660	<input type="checkbox"/> Maciço, com relevo, 24", preto (NC : 6680, 7230)	94,50
PROTEÇÃO ANTI-FURO		
DKA6680	<input type="checkbox"/> Proteção anti-furo	73,50
AROS MOTORES		
DKA6700	<input type="checkbox"/> Com borracha aderente para rodas 24", 26" SUPERGRIPP, DIST. 30 ou 40 mm	105,00
DKA6710	<input type="checkbox"/> Aço 24", 26", dist. 30 mm.	84,00
DKA6720	<input type="checkbox"/> Titânio 24", dist. 30mm (fornecido com possibilidade de instalar a 40mm - especial)	261,45
DKA6740	<input type="checkbox"/> 24" / 25" Carbolife Gekko (banda antiderrapante), dist. 30 cm	341,25
DKA6750	<input type="checkbox"/> 24" / 25" Carbolife Gekko S (banda antiderrapante), dist. 30 cm	446,25
DKA6760	<input type="checkbox"/> 24" Carbolife CURVE L (perfil ergonómico), dist. 30 mm	315,00
DKA6770	<input type="checkbox"/> 24" Carbolife QUADRO, (perfil ergonómico e antiderrapante) dist. 3 mm	341,25
DKA6780	<input type="checkbox"/> Alum ligh cinza, 24", 25", 26" dist. 30mm (fornecido com possibilidade de instalar a 40mm - especial)	○
DKA6790	<input checked="" type="checkbox"/> Alum ligh PRETO, 24", 25", 26" DIST. 30 mm	◆
PROTECTORES DE RAIOS		
DKA6900	<input type="checkbox"/> 24", 26" transparente	157,50
DKA6910	<input type="checkbox"/> 24", 26" preto	157,50
KIT DE FIXAÇÃO ALBER		
DKA6950	<input type="checkbox"/> Kit de fixação E-MOTION & TWION (inclui par de rodas anti-volteio Alber, com função de elevação) (NC : 7500, 7510, 7520, 8200, 8210, 8300)	603,75
OPÇÕES DE SEGURANÇA		
TRAVÕES		
DKA7210	<input checked="" type="checkbox"/> Travões Standard de empurrar, alavanca dobrada	◆
DKA7230	<input type="checkbox"/> Travão performance (NC : 7300)	63,00
DKA7250	<input type="checkbox"/> Travões ativos ultra-leves (NC : 7300)	136,50
EXTENSÃO DA ALAVANCA DE TRAVÃO		
DKA7300	<input type="checkbox"/> Para alavanca de travão standard	52,50

6300

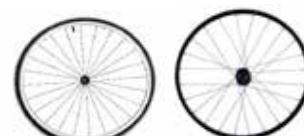

6500

6520



6550

6510

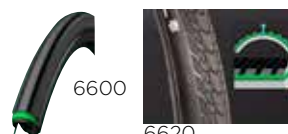

6600

6620



6630

6660



6760

6740/6750



6780

6700

6710

6720



6770

6910



6900



7210

7230

7250

Código	Descrição	P.R.P. €
OPÇÕES DE SEGURANÇA		
RODAS ANTI-VOLTEIO		
DKA7500	<input type="checkbox"/> Roda anti-volteio direita	99,75
DKA7510	<input type="checkbox"/> Roda anti-volteio esquerda	99,75
DKA7520	<input type="checkbox"/> Roda anti-volteio, par (NC : 8300)	194,25
KIT DE TRANSPORTE		
DKA7600	<input type="checkbox"/> Kit de transporte (inclui cinto e etiquetas) (NC : 7800)	99,75
CINTO PÉLVICO		
DKA7800	<input type="checkbox"/> Cinto Standard (não almofadado)	84,00
DKA7810	<input type="checkbox"/> Cinto BODYPOINT EVOFLEX 2 pontos, S, FLAT-MOUNT com fivela Standard	126,00
DKA7820	<input type="checkbox"/> Cinto BODYPOINT EVOFLEX 2 pontos, M, FLAT-MOUNT com fivela Rehab	136,50
DKA7830	<input type="checkbox"/> Cinto BODYPOINT EVOFLEX 2 pontos, L, FLAT-MOUNT com fivela Rehab	136,50
REFLECTORES		
DKA7900	<input type="checkbox"/> Reflectores montados nos raios da cadeira	26,25
DKA7910	<input type="checkbox"/> Reflectores s/ montar	21,00
ACESSÓRIOS		
PROTECTOR DE CHASSIS		
DKA8010	<input type="checkbox"/> Protecção chassis dianteiro	52,50
SUPORTE CANADIANAS Max. 2 opções por lado (opções = rodas anti-volteio, suporte de canadianas, rodas de trânsito)		
DKA8200	<input type="checkbox"/> Suporte para canadianas, montagem à direita	105,00
DKA8210	<input type="checkbox"/> Suporte para canadianas, montagem à esquerda	105,00
RODAS DE TRÂNSITO		
DKA8300	<input type="checkbox"/> Rodas de trânsito de 3"	189,00
OUTRAS OPÇÕES		
DKA8500	◆ Bomba de ar - Novo	◆
DKA8550	◆ Kit de ferramentas	◆
DKA8600	<input type="checkbox"/> Kit de ajuste da altura traseira	52,50
DKA8650	<input type="checkbox"/> Bolsa para as rodas traseiras	105,00
DKA8680	<input type="checkbox"/> Rodas 24" mountain Bike com bolsa (roda completa c/ aros em alumínio; eixos incluídos)	472,50
DKA8800	<input type="checkbox"/> Faixa de Suporte gémeos - BODYPOINT com fixação em velcro de alta resistência	78,75
DKA8850	<input type="checkbox"/> Bolsa transporte BODYPOINT com clip fixação na lona de assento	89,25

7500/
7510

7810 / 7820 / 7830



8200/8210



8300



8600



8800



8680



8850

Tabela 1 – Possibilidade de protetor de roupa em relação a RSTF, tamanho e Posição da Roda traseira

Protetor de Roupa (Composite ou Carbono, com ou sem rebordo)															
Posição	Roda traseira 24"					Roda traseira 25"					Roda traseira 26"				
	1	2	3	4	5	1	2	3	4	5	1	2	3	4	5
RSTF380															
RSTF390															
RSTF400															
RSTF410															
RSTF420															
RSTF430															
RSTF440															
RSTF450															
RSTF460															
RSTF470															
RSTF480															
RSTF490															
RSTF500															

Tabela 2 – Possibilidade de Roda dianteira em relação a tipo de Chassis e tamanho de roda traseira

Tipo de Chassis	Roda traseira 24"			Roda traseira 25"			Roda traseira 26"		
	Roda dianteira			Roda dianteira			Roda dianteira		
	3"	4"	5"	3"	4"	5"	3"	4"	5"
75° Short									
75° Standard									
75° +50mm									
90° Short									
90° Standard									
90° +50mm									
75° tapered									
90° tapered									

Tabela de Ajuda 5 – Indicação de Largura de Encosto Matrix perante Largura de Assento

LARGURA DE ASSENTO (SW)	OPÇÕES DE LARGURA DE ENCOSTO MATRIX ELITE E2 / ELITE E2 PROFUNDO						
	360 MM	380 MM	410 MM	430 MM	460 MM	480 MM	510 MM
320 MM							
340 MM							
360 MM							
380 MM							
400 MM							
420 MM							
440 MM							
460 MM							
480 MM							
500 MM							

LARGURA DE ASSENTO (SW)	OPÇÕES DE LARGURA DE ENCOSTO MATRIX MX2						
	360 MM	380 MM	410 MM	430 MM	460 MM	480 MM	510 MM
320 MM							
340 MM							
360 MM							
380 MM							
400 MM							
420 MM							
440 MM							
460 MM							
480 MM							
500 MM							

Os preços recomendados ao público das opções apenas são válidos quando encomendados junto da cadeira. Quando pedidos como acessórios consulte a sua Ortopedia.

P.R.P.

Válido a partir de março de 2022, Acresce IVA à taxa legal em vigor

KÜSCHALL CHAMPION 2.0



Código ISO - 12 22 03 Cadeira de rodas manual ativa com chassis de alumínio hidroformado, perfil frontal ergonómico, sistema de encarte com um único movimento com cruzeta horizontal de alta robustez e estabilidade, encosto rebatível sobre o assento com ajuste em ângulo, eixo traseiro ajustável em altura e profundidade, estofado do encosto regulável em tensão, protetores de roupa com ou sem rebordo, patim único ajustável em ângulo com sistema de fecho e abertura automático, cinto de pernas, clip de fixação do chassis para fecho depois de encartada, forquetas dianteiras ajustáveis em altura; Diferentes ângulos de chassis disponíveis (75°, 90°, adução/tapered). Kit de personalização com várias cores de chassis e decalques premium (BOLD ou TAG). Grande número de ajustes do eixo, tamanhos e opções disponíveis.



Versão SK: o chassis frontal rebatível encarta com sistema de bloqueio ficando a cadeira ainda mais compacta para o transporte.
Peso máximo do utilizador: 120kg
Peso da cadeira: a partir de 9,2kg*
Peso para transporte: a partir de 6,7kg*

Kuschall

Obs. As medidas podem variar +/- 1 cm.

Data:

Ortopedia:

Nome Utilizador:

Nº da Encomenda:

Pf marque o seu pedido com uma cruz Característica standard Sem acréscimo NC: Não compatível com opção XXX

Peso do utilizador = kg.

Para esclarecimento de medidas totais consulte o documento „Calculadora de medidas Kuschall“ em www.invacare.pt, no menu „Documentação comercial“

Código	Descrição	P.R.P. €
MODELO		
DHA0031	<input checked="" type="checkbox"/> KÜSCHALL CHAMPION 2.0	3,360,00
MYKÜSCHALL		
DHA0000	<input type="checkbox"/> FABRICO ESPECIAL MYKÜSCHALL SELECIONAR PARA PEDIR COR DE CHASSIS ESPECIAL (DHA4050) Anexar a descrição completa da cadeira	<input type="checkbox"/>
DHA0200	<input type="checkbox"/> Pack FUNÇÃO e ALIVIO DE PRESSÃO (Inclui Almofada MatrX Libra + Cinto Pélvico BODYPOINT EVOFLEX - Para Largura de Assento 360MM apenas possível com SD 400/42mm) (NC : 1405, 1415, 1425, 7230)	489,00
DHA0220	<input type="checkbox"/> Pack Carbono FUNÇÃO, ALIVIO DE PRESSÃO E SUPORTE POSTURAL (Inclui Almofada MatrX Libra + Encosto MatrX MX2 + Cinto Pélvico BODYPOINT EVOFLEX - Para Largura de Assento 360MM apenas possível com SD 400/42mm) (NC : 1350, 1405, 1415, 1425, 7230)	1469,00
DHA0230	<input type="checkbox"/> Pack Alumínio FUNÇÃO, ALIVIO DE PRESSÃO E SUPORTE POSTURAL (Inclui Almofada MatrX Libra + Encosto MatrX Elite E2 plano/ profundo + Cinto Pélvico BODYPOINT EVOFLEX - Para Largura de Assento 360MM apenas possível com SD 400/425 MM) (NC : 1405, 1415, 1425, 7230)	1139,00
ASSENTO		
CHASSIS	Material / Ângulo / Tipo	
DHA1150	<input checked="" type="checkbox"/> Chassis de Alumínio 75° (NC : 1350)	<input checked="" type="checkbox"/>
DHA1160	<input type="checkbox"/> Chassis de Alumínio 90° (NC : 1350)	<input type="checkbox"/>
DHA1170	<input type="checkbox"/> Chassis de Alumínio 75° - TAPERED (NC: 1250, 1320, 1325, 7000, 7010)	157,50
DHA1180	<input type="checkbox"/> Chassis de Alumínio 90° - TAPERED (NC : 1250, 1320, 7000,7010, 1325)	157,50
OPÇÕES DE CHASSIS		
DHA1250	<input type="checkbox"/> Opção SK: Chassis frontal rebatível com sistema de encarte (NC chassis tapered)	(NC : 1350, 1924 a 1934, 4190, 8700) 630,00
LARGURA DE ASSENTO (SW)		
DHA1320	<input type="checkbox"/> 360 MM (NC :2710, 7000)	<input type="checkbox"/>
DHA1325	<input type="checkbox"/> 380 MM (NC : 7000)	<input type="checkbox"/>
DHA1330	<input checked="" type="checkbox"/> 400 MM	<input checked="" type="checkbox"/>
DHA1335	<input type="checkbox"/> 420 MM	<input type="checkbox"/>
DHA1340	<input type="checkbox"/> 440 MM	<input type="checkbox"/>
DHA1345	<input type="checkbox"/> 460 MM	<input type="checkbox"/>
DHA1350	<input type="checkbox"/> 480 MM Só com chassis tapered	(NC : 2300, 2305, 2310, 2315, 2345) <input type="checkbox"/>



DHA1250

NOTA: Em caso de renovação da cadeira, recomendamos que proceda a uma nova medição. Uma atualização do modelo envolve alterações nas medições e na posição sentada do utilizador.

Código	Descrição	P.R.P. €
PROFUNDIDADE DO ASSENTO (SD)		
DHA1405	<input type="checkbox"/> 340 MM	(NC : 2630, 2710, 2720, 2860, 7810, 7820, 7830) 52,50
DHA1415	<input type="checkbox"/> 360 MM	(NC : 2710, 2720, 2860, 7810, 7820, 7830) 0
DHA1425	<input type="checkbox"/> 380 MM	(NC : 2720) 0
DHA1435	<input checked="" type="checkbox"/> 400 MM	0
DHA1445	<input type="checkbox"/> 420 MM	0
DHA1460	<input type="checkbox"/> 440 MM	0
DHA1470	<input type="checkbox"/> 460 MM	0
DHA1480	<input type="checkbox"/> 480 MM	(NC : 2710) 0
ALTURA DO ENCOSTO (BH)		
DHA1600	<input type="checkbox"/> Altura do encosto depende do encosto Matrix escolhido	OBRIGATÓRIO Selecionar para usar encosto Matrix (NC : 2200, 2220, 2230) 0
DHA1615	<input type="checkbox"/> 300 MM	(NC : 2200, 2240, 2400, 2595) 0
DHA1620	<input type="checkbox"/> 315 MM	(NC : 2200, 2240, 2400, 2595) 0
DHA1625	<input type="checkbox"/> 330 MM	(NC : 2240, 2595) 0
DHA1630	<input type="checkbox"/> 345 MM	(NC : 2240, 2595) 0
DHA1635	<input type="checkbox"/> 360 MM	(NC : 2240, 2595) 0
DHA1640	<input checked="" type="checkbox"/> 375 MM	(NC : 2240, 2595) 0
DHA1645	<input type="checkbox"/> 390 MM	(NC : 2240, 2595) 0
DHA1650	<input type="checkbox"/> 405 MM	(NC : 2240) 0
DHA1655	<input type="checkbox"/> 420 MM	(NC : 2240) 0
DHA1660	<input type="checkbox"/> 435 MM	(NC : 2240) 0
DHA1665	<input type="checkbox"/> 450 MM	(NC : 2240) 0
DHA1670	<input type="checkbox"/> 465 MM	(NC : 2240) 0
ALTURA ASSENTO / CHÃO DIANTEIRA (FSTF)		
DHA1740	<input type="checkbox"/> 450 MM	(NC : 1946 a 1960) 0
DHA1745	<input type="checkbox"/> 460 MM	(NC : 1948 a 1960) 0
DHA1750	<input type="checkbox"/> 470 MM	(NC : 1950 a 1960) 0
DHA1755	<input type="checkbox"/> 480 MM	(NC : 1952 a 1960) 0
DHA1760	<input type="checkbox"/> 490 MM	(NC : 1954 a 1960) 0
DHA1765	<input checked="" type="checkbox"/> 500 MM	(NC : 1956 a 1960) 0
DHA1770	<input type="checkbox"/> 510 MM	(NC : 1958, 1960) 0
DHA1775	<input type="checkbox"/> 520 MM	(NC : 1960) 0
DHA1780	<input type="checkbox"/> 530 MM	(NC : 5000) 0
DHA1785	<input type="checkbox"/> 540 MM	só com rodas dianteiras de 5" (NC : 5000, 5050, 5100, 5150, 5200, 5250) 0
ALTURA ASSENTO / CHÃO TRASEIRA (RSTF)		
Selecionar chassi 75° se 0 <FSTF - RSTF < 70MM; selecionar chassi 85° se 30 <FSTF - RSTF < 100MM		
DHA1815	<input type="checkbox"/> 390 MM	Só com rodas traseiras de 22" & 24" (NC : 6420, 6430) 0
DHA1820	<input type="checkbox"/> 400 MM	Só com rodas traseiras de 22" & 24" (NC : 6420, 6430) 0

Dependendo da configuração dos patins, pode ser montado na parte superior se:

FSTF > 500 mm e LLL < 400mm

OU

FSTF ≤ 500 mm e LLL ≤ 350 mm

LLL < 320 mm disponível como especial em MYküschall

RSTF / Tamanho da roda traseira

22": 390 - 440 mm
24": 390 - 460 mm
25": 410 - 480 mm
26": 430 - 490 mm



Código	Descrição		P.R.P. €
DHA1825	<input type="checkbox"/>	410 MM (NC: 6430)	○
DHA1830	<input type="checkbox"/>	420 MM (NC: 6430)	○
DHA1835	<input type="checkbox"/>	430 MM	○
DHA1840	<input checked="" type="checkbox"/>	440 MM	◆
DHA1845	<input type="checkbox"/>	450 MM (NC : 6400)	○
DHA1850	<input type="checkbox"/>	460 MM (NC : 6400)	○
DHA1855	<input type="checkbox"/>	470 MM Só com rodas traseiras de 25" & 26" (NC : 6400, 6410)	○
DHA1860	<input type="checkbox"/>	480 MM Só com rodas traseiras de 25" & 26" (NC : 6400, 6410)	○
ALTURA JOELHO CALCANHAR (LLL) Selecionar chassis 75° se LLL ≤ FSTF- 30 MM ; selecionar chassis 85° se LLL ≤ FSTF- 40 MM			
DHA1924	<input type="checkbox"/>	320 MM Não compatível com opção SK (DHA1250)	○
DHA1926	<input type="checkbox"/>	330 MM Não compatível com opção SK (DHA1250)	○
DHA1928	<input type="checkbox"/>	340 MM Não compatível com opção SK (DHA1250)	○
DHA1930	<input type="checkbox"/>	350 MM Não compatível com opção SK (DHA1250)	○
DHA1932	<input type="checkbox"/>	360 MM Não compatível com opção SK (DHA1250)	○
DHA1934	<input type="checkbox"/>	370 MM Não compatível com opção SK (DHA1250)	○
DHA1936	<input type="checkbox"/>	380 MM Com opção SK (DHA1250) só disponível com SD ≥ 380MM	○
DHA1938	<input type="checkbox"/>	390 MM Com opção SK (DHA1250) só disponível com SD ≥ 400MM	○
DHA1940	<input type="checkbox"/>	400 MM	○
DHA1942	<input type="checkbox"/>	410 MM	○
DHA1944	<input type="checkbox"/>	420 MM	○
DHA1946	<input checked="" type="checkbox"/>	430 MM	◆
DHA1948	<input type="checkbox"/>	440 MM	○
DHA1950	<input type="checkbox"/>	450 MM	○
DHA1952	<input type="checkbox"/>	460 MM	○
DHA1954	<input type="checkbox"/>	470 MM	○
DHA1956	<input type="checkbox"/>	480 MM	○
DHA1958	<input type="checkbox"/>	490 MM	○
DHA1960	<input type="checkbox"/>	500 MM	○
ENCOSTO			
DHA2140	<input checked="" type="checkbox"/>	Ajustável em ângulo, rebatível para a frente c/ sistema de bloqueio	O encosto fica bloqueado quando se rebate ◆
TELA DE ENCOSTO			
DHA2200	<input type="checkbox"/>	Standard ligeiramente almofadado	Não compatível com BH < 330 MM (NC : 2300 a 2350, 2430, 2595) ○
DHA2220	<input checked="" type="checkbox"/>	Regulável em tensão tecido preto premium	(NC : 2300 a 2350) ◆
DHA2230	<input type="checkbox"/>	Aero-Back regulável em tensão	(NC : 2300 a 2350) 262,50
DHA2240	<input type="checkbox"/>	Sem tela de encosto	Obrigatório para escolher encosto Matrx (NC : 2430, 2595) ○
ENCOSTOS MATRX			
DHA2300	<input type="checkbox"/>	Matrx MX2, altura 150 mm (inclui hardware de extração rápida)	(NC : 3480) 1039,50
DHA2305	<input type="checkbox"/>	Matrx MX2, altura 230 mm (inclui hardware de extração rápida)	(NC : 3480) 1039,50
DHA2310	<input type="checkbox"/>	Matrx MX2, altura 305 mm (inclui hardware de extração rápida)	(NC : 3480) 1039,50
DHA2315	<input type="checkbox"/>	Matrx MX2, altura 405 mm (inclui hardware de extração rápida)	(NC : 3480) 1039,50
DHA2316	<input type="checkbox"/>	Encosto ELITE E2 Profundo, altura 160 MM com hardware MINI-SET incluído	(NC : 3480) 735,00
DHA2317	<input type="checkbox"/>	Encosto ELITE E2 Profundo, altura 210 MM com hardware MINI-SET incluído	(NC : 3480) 735,00
DHA2318	<input type="checkbox"/>	Encosto ELITE E2 Profundo, altura 260 MM com hardware MINI-SET incluído	(NC : 3480) 735,00
DHA2320	<input type="checkbox"/>	Encosto ELITE E2 Profundo, altura 310 MM com hardware MINI-SET incluído	(NC : 3480) 735,00

A altura Joelho Calcanhar (LLL) deve ser medida retirando a altura da almofada de assento

Patim/Largura de assento(SW)
Chassis Standard:
Patim com montagem alta não compatível com SW 360 mm

Chassis tapered:
Patim com montagem alta não compatível com SW 360 mm - 400 mm

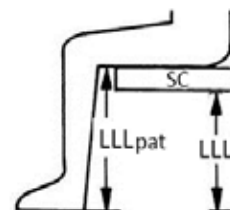

2200



2230

2220

INFORMAÇÃO IMPORTANTE PARA MONTAGEM DE ENCOSTOS

No caso de montar um encosto personalizado, verifique se a altura total do encosto não excede 465 mm.

Código	Descrição	P.R.P. €
DHA2322	<input type="checkbox"/> Encosto ELITE E2 Profundo, altura 360 MM com hardware MINI-SET incluído (NC : 3480)	735,00
DHA2325	<input type="checkbox"/> Encosto ELITE E2 Profundo, altura 410 MM com hardware MINI-SET incluído (NC : 3480)	735,00
DHA2330	<input type="checkbox"/> Encosto ELITE E2 Profundo, altura 460 MM com hardware EASY-SET incluído (NC : 3480)	735,00
DHA2331	<input type="checkbox"/> Encosto ELITE E2 Profundo, altura 510 MM com hardware EASY-SET incluído (NC : 3480)	735,00
DHA2332	<input type="checkbox"/> Encosto ELITE E2 plano, altura 160 MM com hardware MINI-SET incluído (NC : 3480)	682,50
DHA2334	<input type="checkbox"/> Encosto ELITE E2 plano, altura 210 MM com hardware MINI-SET incluído (NC : 3480)	682,50
DHA2335	<input type="checkbox"/> Encosto ELITE E2 plano, altura 260 MM com hardware MINI-SET incluído (NC : 3480)	682,50
DHA2340	<input type="checkbox"/> Encosto ELITE E2 plano, altura 310 MM com hardware MINI-SET incluído (NC : 3480)	682,50
DHA2345	<input type="checkbox"/> Encosto ELITE E2 plano, altura 360 MM com hardware MINI-SET incluído (NC : SW 480mm; 3480)	682,50
DHA2350	<input type="checkbox"/> Encosto ELITE E2 plano, altura 410 MM com hardware MINI-SET incluído (NC : 3480)	682,50
DHA2355	<input type="checkbox"/> Encosto ELITE E2 plano, altura 460 MM com hardware EASY-SET incluído (NC : 3480)	682,50
DHA2357	<input type="checkbox"/> Encosto ELITE E2 plano, altura 510 MM com hardware EASY-SET incluído (NC : 3480)	682,50
LARGURA DO ENCOSTO MATRX (VER TABELA AJUDA 4)		
DHA2360	<input type="checkbox"/> 360mm (medida de referência Largura tronco 265mm)	
DHA2362	<input type="checkbox"/> 380mm (medida de referência Largura tronco 290mm)	
DHA2364	<input type="checkbox"/> 410mm (medida de referência Largura tronco 315mm)	
DHA2366	<input type="checkbox"/> 430mm (medida de referência Largura tronco 340mm)	
DHA2368	<input type="checkbox"/> 460mm (medida de referência Largura tronco 370mm)	
DHA2370	<input type="checkbox"/> 480mm (medida de referência Largura tronco 390mm)	
DHA2372	<input type="checkbox"/> 510mm (medida de referência Largura tronco 420mm)	
PUNHOS		
DHA2400	<input type="checkbox"/> Sem punhos	Não compatível com BH < 330 MM
DHA2410	<input type="checkbox"/> Punhos fixos curtos	Não compatível com encostos MATRX
DHA2420	<input checked="" type="checkbox"/> Punhos fixos Longos	Não compatível com tela light & encostos Matrx
DHA2430	<input type="checkbox"/> Punhos c/ altura regulável (mont. Exterior)	Não compatível com encostos MATRX (NC : 3480)
DHA2440	<input type="checkbox"/> Punhos reguláveis em altura, integrados	(NC : 2595)
DHA2450	<input type="checkbox"/> Punhos dobráveis	Não compatível com encostos MATRX (NC : 2595)
ÂNGULO ENCOSTO (BA)		
DHA2510	<input type="checkbox"/> 76°	
DHA2530	<input type="checkbox"/> 80.5°	
DHA2550	<input checked="" type="checkbox"/> 85°	
DHA2570	<input type="checkbox"/> 89.5°	
DHA2590	<input type="checkbox"/> 94°	
OPÇÃO PARA ENCOSTO		
DHA2595	<input type="checkbox"/> Esticador, rebatível e destacável	Não compatível com encosto MATRX e BH < 405 MM
ASSENTO		
TELA DE ASSENTO		
DHA2600	<input checked="" type="checkbox"/> Standard	
DHA2630	<input type="checkbox"/> Tela Light	Não compatível com SW e SD > 420 MM e SD 340 MM (DHA1405)
ALMOFADA E OPÇÕES		
DHA2700	<input type="checkbox"/> Almofoada standard, 60mm com espuma visco no topo	84,00
DHA2710	<input type="checkbox"/> FLO-TECH LITE	131,25
DHA2720	<input type="checkbox"/> MATRX LIBRA	NC com SD < 400 MM ; SW 360 MM Só compatível com SD 400/420 MM
OPÇÕES DE ASSENTO		
DHA2800	<input type="checkbox"/> Bolsa de assento amovível	Inclui kit de fixação (DHA7010)



Matrx Elite E2



Ângulo do encosto

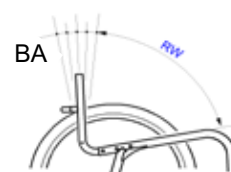

2510-2590



2800

Código	Descrição	P.R.P. €	
DHA2860	<input type="checkbox"/> Plataforma rígida para assento	47,25	
APOIO DE PÉS			
DHA3240	<input type="checkbox"/> Rebatível, ajust. Ângulo, Posição Avançada	○	
DHA3250	<input checked="" type="checkbox"/> Rebatível, ajust. Ângulo, Posição Recuada	◆	
CINTO DE PÉS			
DHA3320	<input checked="" type="checkbox"/> Montado nos suportes da roda dianteira	◆	
DHA3330	<input type="checkbox"/> Montado no chassis	○	
PROTECTORES DE ROUPA, ANTI-SALPICOS E APOIO DE BRAÇOS			
PROTECTORES DE ROUPA, ANTI-SALPICOS			
DHA3420	<input type="checkbox"/> Protetor de roupa rebatível, carbono, sem rebordo - Novo desenho!	○	
DHA3425	<input type="checkbox"/> Protetores de roupa fixos, composite com rebordo - Novos!	Só com rodas de 24" & 25" (NC :3490, 6400, 6430)	○
DHA3430	<input type="checkbox"/> Protetores de roupa fixos, carbono com rebordo - Novo desenho!	(NC : 3490)	157,50
DHA3440	<input type="checkbox"/> Protetores de roupa destacáveis, carbono com rebordo - Novo Desenho!	Aumento de largura total: + 20 mm (NC : 3490)	157,50
DHA3450	<input checked="" type="checkbox"/> Protetores de roupa destacáveis, composite com rebordo - Novo Desenho!	Só com rodas de 24" & 25" Aumento da largura total: + 20 mm (NC : 3490, 6400, 6430)	◆
APOIO DE BRAÇOS			
DHA3480	<input type="checkbox"/> Tubulares almofadados, reg. Altura, rebatíveis e destacáveis	Não compatível com encosto Matrux	236,25
DHA3490	<input type="checkbox"/> Laterais, reguláveis em altura, curtos	Aumento de largura total: + 20 mm Protetor de roupa não incluído	262,50
CORES DO CHASSIS E PERSONALIZAÇÃO			
COR DO CHASSIS			
DHA4000	<input checked="" type="checkbox"/> Preto especial	◆	
DHA4010	<input type="checkbox"/> Cinzento antracite	○	
DHA4020	<input type="checkbox"/> Branco	(NC : 4220)	○
DHA4030	<input type="checkbox"/> Vermelho Carmin	○	
DHA4040	<input type="checkbox"/> Azul Celeste	○	
DHA4100	<input type="checkbox"/> Preto Brilhante	Prazo de entrega adicional +10 dias	367,50
DHA4060	<input type="checkbox"/> Amarelo Flashy	Prazo de entrega adicional +10 dias	367,50
DHA4070	<input type="checkbox"/> Violeta atómico	Prazo de entrega adicional +10 dias	367,50
DHA4130	<input type="checkbox"/> Cinza claro	Prazo de entrega adicional +10 dias	367,50
DHA4140	<input type="checkbox"/> Azul Real	Prazo de entrega adicional +10 dias	367,50
DHA4150	<input type="checkbox"/> Vermelho Rubi	Prazo de entrega adicional +10 dias	367,50
DHA4170	<input type="checkbox"/> Laranja dinamite	Prazo de entrega adicional +10 dias	367,50
DHA4180	<input type="checkbox"/> Verde floresta	Prazo de entrega adicional +10 dias	367,50
DHA4050	<input type="checkbox"/> Cor especial	Consultar preços e prazos com o departamento de Apoio a Clientes Fornecer código RAL/ informação adicional	Sob Consulta My Kuschal
ESTILO DO DECALQUE			
DHA4190	<input type="checkbox"/> BOLD	(NC : 4300, 4310)	99,75
DHA4195	<input checked="" type="checkbox"/> TAG	(NC : 4200, 4210, 4220, 4230, 4240, 4250)	◆
COR DO DECALQUE BOLD			
DHA4200	<input type="checkbox"/> Preto	○	
DHA4210	<input type="checkbox"/> Cinza Escuro	○	



3240/3250



3420



3425

3430



3440



3450



3480



3490



BOLD



TAG

Código	Descrição	P.R.P. €	
DHA4220	<input type="checkbox"/> Cinza Claro	○	
DHA4230	<input type="checkbox"/> Vermelho	○	
DHA4240	<input type="checkbox"/> Azul	○	
DHA4250	<input type="checkbox"/> Dourado	○	
COR DO DECALQUE TAG			
DHA4300	<input type="checkbox"/> Preto	○	
DHA4310	<input checked="" type="checkbox"/> Vermelho	◆	
RODAS			
RODAS DIANTEIRAS			
DHA5000	<input type="checkbox"/> 3" Superdesportiva	Não compatível com FSTF 530-540 MM	○
DHA5050	<input type="checkbox"/> 4" Everyday c/ borracha preta	Não compatível com FSTF 540 MM	○
DHA5100	<input type="checkbox"/> 4" Comfort Preta	Não compatível com FSTF 540 MM	○
DHA5150	<input type="checkbox"/> 4" Starec preto	Não compatível com FSTF 540 MM	63,00
DHA5200	<input type="checkbox"/> 4" Frog Legs com jante e eixo preto	Não compatível com FSTF 540 MM	99,75
DHA5250	<input type="checkbox"/> 4" Frog Legs com jante cinza e eixo preto	Não compatível com FSTF 540 MM	99,75
DHA5300	<input type="checkbox"/> 5" Everyday c/ borracha preta		○
DHA5350	<input checked="" type="checkbox"/> 5" Comfort Preta		◆
DHA5400	<input type="checkbox"/> 5" Starec preta		63,00
DHA5450	<input type="checkbox"/> 5" Frog Legs com jante de alumínio preta e eixo preto		99,75
DHA5500	<input type="checkbox"/> 5" Frog Legs com jante de alumínio cinza e eixo preto		99,75
POSIÇÃO DAS RODAS TRASEIRAS (centro de gravidade)			
DHA6100	<input type="checkbox"/> Posição 1 (mais activa)	Posição menos estável	○
DHA6110	<input type="checkbox"/> Posição 2		○
DHA6120	<input type="checkbox"/> Posição 3		○
DHA6130	<input type="checkbox"/> Posição 4		○
DHA6140	<input checked="" type="checkbox"/> Posição 5		◆
DHA6150	<input type="checkbox"/> Posição 6		○
DHA6160	<input type="checkbox"/> Posição 7		○
DHA6170	<input type="checkbox"/> Posição 8		○
DHA6180	<input type="checkbox"/> Posição 9 (menos activa)	Posição mais estável	○
EIXO DE EXTRAÇÃO RÁPIDA PARA TETRAPLÉGICOS			
DHA6300	<input type="checkbox"/> TETRA-CLIP	(NC : 6550, 6950, 6960)	78,75
TAMANHO DAS RODAS TRASEIRAS			
DHA6400	<input type="checkbox"/> 22"	(NC : 6500, 6520, 6550, 6600, 6620, 6630, 6660, 6710, 6720, 6740, 6750, 6760, 6770, 6810, 6950, 6960)	157,50
DHA6410	<input checked="" type="checkbox"/> 24"	(NC 6640)	◆
DHA6420	<input type="checkbox"/> 25"	(NC : 6500, 6510, 6600, 6630, 6640, 6660, 6700, 6710, 6720, 6760, 6770, 6900, 6910, 6950, 6960)	○
DHA6430	<input type="checkbox"/> 26"	(NC : 6500, 6520, 6550, 6600, 6630, 6640, 6660, 6720, 6740, 6750, 6760, 6770, 6810, 6950, 6960)	210,00
RODAS TRASEIRAS			
DHA6500	<input type="checkbox"/> Rodas Ativas 24" (Jantes, eixo e raios - pretos - aros alumínio, pressão dos pneumáticos 7.5 bares)	(NC : todos os aros)	○
DHA6510	<input type="checkbox"/> Rodas KÜSCHALL STAREC 22", 24", 26" (roda 22" - jante preta, eixo e raios cinza; roda 24"/26" - jante, eixo e raios pretos - Starec black version)		◆
DHA6520	<input type="checkbox"/> Rodas PERFORMANCE 24", 25", Jante preta, eixo starec negro, raios forjados pretos	(NC : 6660)	367,50
DHA6550	<input type="checkbox"/> Rodas SPINERGY LXX, 24", 25" ,jante preta, eixo preto, raios pretos	(NC : 6660)	519,75
TIPO DE PNEU			
DHA6600	<input checked="" type="checkbox"/> 24" MAXXIS LITE GUARD, pneumático leve , com perfil em espinha e proteção anti-furo SILVERSHIELD 0,45mm, preto		◆



5000 5050/5300



5100/5350 5200/5450



5250/5500

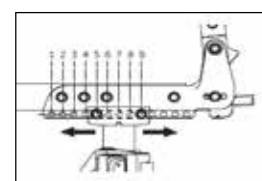

6300



6500 6520



6550 6510



6600

Código	Descrição	P.R.P. €
DHA6620	<input type="checkbox"/> 24" 25" 26" PRIMO SENTINEL 1" (25mm) - pneu versátil e durável, dupla camada em nylon e camada anti-furo LDP 3mm, piso com relevo, preto	99,75
DHA6630	<input type="checkbox"/> 24" Pneumático MBL SpeedLite 25mm, perfil liso, preto	105,00
DHA6640	<input type="checkbox"/> Pneumático (roda 22"), cinza	○
DHA6660	<input type="checkbox"/> Maciço, com relevo, preto 24" (NC travões performance)	○
AROS-MOTOR		
DHA6700	<input type="checkbox"/> Com borracha aderente para rodas 22", 24", 26" dist. 30 mm. (Tabs longas com 2posições: 3/4 cm, fornecidas a 3cm)	105,00
DHA6710	<input type="checkbox"/> Aço 24", 26" , dist. 30 mm. (Tabs curtas apenas uma posição - 3 cm)	84,00
DHA6720	<input type="checkbox"/> Titânio 24", dist. 30 mm. (Tabs curtas apenas uma posição - 3 cm)	261,45
DHA6740	<input type="checkbox"/> 24/25" Carbolife Gekko (banda antiderrapante), dist. 30 cm (Tabs longas com 2posições: 3/4 cm, fornecidas a 3cm)	341,25
DHA6750	<input type="checkbox"/> 24/25" Carbolife Gekko S (banda antiderrapante), dist. 30 cm (Tabs longas com 2posições: 3/4 cm, fornecidas a 3cm)	341,25
DHA6760	<input type="checkbox"/> 24" Carbolife CURVE L (perfil ergonómico), dist. 30 mm (Tabs longas com 2posições: 3/4 cm, fornecidas a 3cm)	315,00
DHA6770	<input type="checkbox"/> 24" Carbolife QUADRO, (perfil ergonómico e antiderrapante) dist. 3 mm (Tabs longas com 2posições: 3/4 cm, fornecidas a 3cm)	341,25
DHA6780	<input type="checkbox"/> Alum lighth cinza, 22", 24", 25", 26", dist. 30 mm. (Tabs longas com 2posições: 3/4 cm, fornecidas a 3cm)	○
DHA6790	<input checked="" type="checkbox"/> Alum lighth PRETO, 22", 24", 25", 26", dist. 30 mm. (Tabs curtas apenas uma posição - 3 cm)	◆
ÂNGULO DAS RODAS TRASEIRAS (CAMBER)		
DHA6820	<input type="checkbox"/> 0°	○
DHA6830	<input checked="" type="checkbox"/> 1° (NC : 6950, 6960)	◆
DHA6840	<input type="checkbox"/> 3° (NC : 6960, 7230)	○
PROTETORES DE RAIOS		
DHA6900	<input type="checkbox"/> Transparentes 22", 24", 26"	157,50
DHA6910	<input type="checkbox"/> Negros 22", 24", 26"	157,50
KIT DE FIXAÇÃO ALBER		
DHA6950	<input type="checkbox"/> Kit de fixação E-MOTION & TWION inclui 2 rodas anti-volteio Alber / Só com rodas de 24" (NC : 7500, 7510, 7520, 8200)	603,75
CLIPS DE FIXAÇÃO		
DHA7000	<input type="checkbox"/> Faixas aderentes macho/ fêmea de fixação	○
DHA7010	<input checked="" type="checkbox"/> Clips de fixação	◆
CORDEL PARA AJUDAR A (DES)ENCARTAR		
DHA7100	<input checked="" type="checkbox"/> Cordel que auxilia o (des)encarte da cadeira pela frente	◆
TRAVÕES		
DHA7200	<input type="checkbox"/> Travão de puxar	○
DHA7210	<input checked="" type="checkbox"/> Travões Standard, alavanca dobrada	◆
DHA7220	<input type="checkbox"/> Travões Standard, alavanca reta	○
DHA7230	<input type="checkbox"/> Travão performance (NC : 7300, 7810, 7820, 7830)	63,00
DHA7240	<input type="checkbox"/> Travões ativos / tesoura (NC : 7300)	84,00
DHA7250	<input type="checkbox"/> Travões ativos ultra-leves	136,50
EXTENSÃO DA ALAVANCA DE TRAVÃO		
DHA7300	<input type="checkbox"/> Para alavanca de travão reta	52,50



6620



6630

6640

6660



6780

6700

6710

6720



6790



6760

6740/6750



6770



6900

6910



7010



7210



7220



7200



7300

Código	Descrição	P.R.P. €
OPÇÕES DE SEGURANÇA		
RODAS ANTI-VOLTEIO		
DHA7500	<input type="checkbox"/> Roda anti-volteio direita (NC : 8300)	99,75
DHA7510	<input type="checkbox"/> Roda anti-volteio esquerda (NC : 8300)	99,75
DHA7520	<input type="checkbox"/> Roda anti-volteio, par	194,25
CINTO PÉLVICO		
DHA7800	<input type="checkbox"/> Cinto Standard (não almofadado)	84,00
DHA7810	<input type="checkbox"/> Cinto BODYPOINT EVOFLEX 2 pontos, S, FLAT-MOUNT com fivela Standard	Peso utilizador : 25-50 KG 126,00
DHA7820	<input type="checkbox"/> Cinto BODYPOINT EVOFLEX 2 pontos, M, FLAT-MOUNT com fivela Rehab	Peso utilizador : 50-75 KG 136,50
DHA7830	<input type="checkbox"/> Cinto BODYPOINT EVOFLEX 2 pontos, L, FLAT-MOUNT com fivela Rehab	Peso utilizador : 75-100 KG 136,50
DHA7840	<input type="checkbox"/> Posição de Montagem do Cinto Bodypoint - AVANÇADA (90º em relação ao assento - pos anterior ao protetor de roupa)	○
DHA7850	<input type="checkbox"/> Posição de Montagem do Cinto Bodypoint - RECUADA (60-70º em relação ao assento - pos posterior ao protetor de roupa) - incompatível com protetores com rebordo	○
REFLECTORES		
DHA7900	<input type="checkbox"/> Reflectores montados nos raios da cadeira	○
DHA7910	<input type="checkbox"/> Reflectores s/ montar	○
ACESSÓRIOS		
PROTECTOR DE CHASSIS		
DHA8010	<input type="checkbox"/> Protecção chassis dianteiro (2 unids) Removível, com velcro	52,50
PONTEIRA max. 2 acessórios por lado		
DHA8100	<input type="checkbox"/> Ponteira, montagem à direita	105,00
SUPORTE CANADIANAS		
DHA8200	<input type="checkbox"/> Suporte para canadianas, montagem à direita	105,00
RODAS DE TRÂNSITO		
DHA8300	<input type="checkbox"/> Rodas de trânsito de 3"	Só em combinação com (DHA7520) 189,00
OUTRAS OPÇÕES		
DHA8500	◆ Bomba de ar - Novo	◆
DHA8550	◆ Kit de ferramentas	◆
DHA8650	<input type="checkbox"/> Saco para Rodas traseiras	105,00
DHA8680	<input type="checkbox"/> Rodas 24" mountain Bike com bolsa (roda completa c/ aros em alumínio; eixos incluídos)	472,50
DHA8700	<input type="checkbox"/> Bolsa viagem para Champion	Não precisa de retirar as rodas traseiras 325,50
DHA8750	<input type="checkbox"/> Bolsa de viagem para Champion com opção SK (chassis frontal rebatível) Não se recomenda com protetores anti-salpico fixos, punhos fixos, punhos ajustáveis em altura, encostos e almofadas Matrix	Bolsa rígida (a cadeira tem de estar encartada) 346,50
DHA8800	<input type="checkbox"/> Faixa de Suporte gémeos - BODYPOINT	78,75
DHA8850	<input type="checkbox"/> Bolsa de transporte BODYPOINT (com clip fixação na tela de assento)	89,25



INFORMAÇÃO IMPORTANTE PARA OPÇÃO DHA8750 - BOLSA DE VIAGEM PARA CHAMPION COM OPÇÃO SK:

Dependendo da configuração da cadeira (largura, profundidade) e das opções escolhidas, a cadeira pode não caber na bolsa de viagem ou pode ser danificada durante o transporte. Não recomendado com:

- Protetores anti-salpico fixos
- Punhos fixos,
- Punhos ajustáveis em altura
- Encostos e almofadas Matrix

TABELA I: POSIÇÃO DO PATIM EM RELAÇÃO COM O ÂNGULO DE ASSENTO E RODA DIANTEIRA													
		PATIM POSIÇÃO AVANÇADA						PATIM POSIÇÃO RECUADA					
		SD340 - SD380			SD ≥ 400			SD340 - SD380			SD ≥ 400		
	Diferença entre FSTF e RSTF	3"	4"	5"	3"	4"	5"	3"	4"	5"	3"	4"	5"
75° Frame	0 mm												
	10 mm												
	20 mm												
	30 mm												
	40 mm												
	50 mm												
	60 mm												
90° Frame	30 mm												
	40 mm												
	50 mm												
	60 mm												
	70 mm												
	80 mm												
	90 mm												
	100 mm												

Tabela II - Montagem do patim, tipo de chassis e Largura de assento								
Chassis Standard								
	SW 340	SW 360	SW 380	SW 400	SW 420	SW 440	SW 460	SW 480
Montagem do Patim Standard								
Montagem do Patim Subida								
Chassis Tapered								
Montagem do Patim Standard								
Montagem do Patim Subida								

Tabela III - Relação entre Tipo de Chassis e Roda dianteira com Altura do Assento Dianteira e Profundidade													
		Chassis Longo						Chassis Curto					
		SD340 - ST380			SD ≥ 400			SD340 - ST380			SD ≥ 400		
	FSTF	3"	4"	5"	3"	4"	5"	3"	4"	5"	3"	4"	5"
75° Frame	540												
	530												
	520												
	510												
	500												
	490												
	480												
	470												
	460												
	450												
90° Frame	540												
	530												
	520												
	510												
	500												
	490												
	480												
	470												
	460												
450													

Os preços recomendados ao público das opções apenas são válidos quando encomendados junto da cadeira.
Quando pedidos como acessórios consulte a sua Ortopedia.

TABELA AJUDA 4 - LARGURA DO ENCOSTO MATRX

SEAT WIDTH (SW)	ELITE E2 / ELITE DEEP E2 MATRX BACKREST WIDTH CHOICE						
	360 MM	380 MM	410 MM	430 MM	460 MM	480 MM	510 MM
360 MM	Green	Green	Red	Red	Red	Red	Red
380 MM	Green	Green	Green	Red	Red	Red	Red
400 MM	Red	Green	Green	Red	Red	Red	Red
420 MM	Red	Red	Green	Green	Red	Red	Red
440 MM	Red	Red	Red	Green	Green	Red	Red
460 MM	Red	Red	Red	Green	Green	Green	Red
480 MM	Red	Red	Red	Red	Green	Green	Green

SEAT WIDTH (SW)	MX2 MATRX BACKREST WIDTH CHOICE						
	360 MM	380 MM	410 MM	430 MM	460 MM	480 MM	510 MM
360 MM	Green	Green	Red	Red	Red	Red	Red
380 MM	Green	Green	Green	Red	Red	Red	Red
400 MM	Red	Green	Green	Red	Red	Red	Red
420 MM	Red	Red	Green	Green	Red	Red	Red
440 MM	Red	Red	Red	Green	Green	Red	Red
460 MM	Red	Red	Red	Green	Green	Red	Red
480 MM	Red	Red	Red	Red	Green	Red	Red

Os preços recomendados ao público das opções apenas são válidos quando encomendados junto da cadeira. Quando pedidos como acessórios consulte a sua Ortopedia.

INVACARE PORTUGAL II, Lda

Rua da Estrada Velha, nº 949 - 4465-784 Leça do Balio - Portugal
Portugal@invacare.com - www.invacare.pt



Yes, you can.®

P.R.P.

Válido a partir de março de 2022, Acresce IVA à taxa legal em vigor

KÜSCHALL CHAMPION SK 2.0

Código ISO - 12 22 03

Cadeira de rodas manual ativa com chassis de alumínio hidroformado, perfil frontal ergonómico com sistema rebatível para transporte, sistema de encarte com um único movimento com cruzeta horizontal de alta robustez e estabilidade, encosto rebatível sobre o assento com ajuste em ângulo, eixo traseiro ajustável em altura e profundidade, estofo do encosto regulável em tensão, protetores de roupa com ou sem rebordo, patim único rebatível e ajustável em ângulo com sistema de fecho automático, cinto de pés, clip de fixação do chassis, forquetas dianteiras ajustáveis em altura

Diferentes ângulos de chassis disponíveis (75º,90º).

Kit de personalização com decalques premium (TAG).

Grande número de ajustes, tamanhos e opções disponíveis.

Peso máximo do utilizador: 120kg

Obs. As medidas podem variar +/- 1 cm.



CE

Kuschall

Data:

Ortopedia:

Nome Utilizador:

Nº da Encomenda:

Pf marque o seu pedido com uma cruz Característica standard Sem acréscimo NC: Não compatível com opção XXX

Peso do utilizador = **kg.**

Para esclarecimento de medidas totais consulte o documento „Calculadora de medidas Kuschall“ em www.invacare.pt, no menu „Documentação comercial“

Código	Descrição	P.R.P. €
MODELO		
DHA0031	<input checked="" type="checkbox"/> KÜSCHALL CHAMPION 2.0	3360,00
MYKÜSCHALL		
DHA0000	<input type="checkbox"/> FABRICO ESPECIAL MYKÜSCHALL SELECIONAR PARA PEDIR COR DE CHASSIS ESPECIAL (DHA4050) Anexar a descrição completa da cadeira	<input type="checkbox"/>
DHA0200	<input type="checkbox"/> Pack FUNÇÃO e ALIVIO DE PRESSÃO (Inclui Almofada Matr Libra + Cinto Pélvico BODYPOINT EVOFLEX - Para Largura de Assento 360MM apenas possível com SD 400/42mm	(NC : 1405, 1415, 1425, 7230) 489,00
DHA0220	<input type="checkbox"/> Pack Carbono FUNÇÃO, ALIVIO DE PRESSÃO E SUPORTE POSTURAL (Inclui Almofada Matr Libra + Encosto Matr MX2 + Cinto Pélvico BODYPOINT EVOFLEX - Para Largura de Assento 360MM apenas possível com SD 400/42mm	(NC : 1350, 1405, 1415, 1425, 7230) 1469,00
DHA0230	<input type="checkbox"/> Pack Alumínio FUNÇÃO, ALIVIO DE PRESSÃO E SUPORTE POSTURAL (Inclui Almofada Matr Libra + Encosto Matr Elite E2 plano/ profundo + Cinto Pélvico BODYPOINT EVOFLEX - Para Largura de Assento 360MM apenas possível com SD 400/425 MM	(NC : 1405, 1415, 1425, 7230) 1139,00
ASSENTO		
CHASSIS	Material / Ângulo / Tipo	
DHA1150	<input checked="" type="checkbox"/> Chassis de Alumínio 75°	<input checked="" type="checkbox"/>
DHA1160	<input type="checkbox"/> Chassis de Alumínio 90°	<input type="checkbox"/>
OPÇÕES DE CHASSIS		
DHA1250	<input type="checkbox"/> Champion SK: Chassis frontal rebatível com sistema de encarte	630,00
LARGURA DE ASSENTO (SW)		
DHA1320	<input type="checkbox"/> 360 MM	(NC : 2710, 7000) <input type="checkbox"/>
DHA1325	<input type="checkbox"/> 380 MM	(NC : 7000) <input type="checkbox"/>
DHA1330	<input checked="" type="checkbox"/> 400 MM	<input checked="" type="checkbox"/>
DHA1335	<input type="checkbox"/> 420 MM	<input type="checkbox"/>
DHA1340	<input type="checkbox"/> 440 MM	<input type="checkbox"/>
DHA1345	<input type="checkbox"/> 460 MM	<input type="checkbox"/>
PROFUNDIDADE DO ASSENTO (SD)		
DHA1405	<input type="checkbox"/> 340 MM	(NC : 2630, 2710, 2720, 2860, 7810, 7820, 7830) 52,50
DHA1415	<input type="checkbox"/> 360 MM	(NC : 2710, 2720, 2860, 7810, 7820, 7830) <input type="checkbox"/>
DHA1425	<input type="checkbox"/> 380 MM	(NC : 2720) <input type="checkbox"/>
DHA1435	<input checked="" type="checkbox"/> 400 MM	<input checked="" type="checkbox"/>



DHA1250

NOTA: Em caso de renovação da cadeira, recomendamos que proceda a uma nova medição. Uma atualização do modelo envolve alterações nas medições e na posição sentada do utilizador.

Os preços recomendados ao público das opções apenas são válidos quando encomendados junto da cadeira. Quando pedidos como acessórios consulte a sua Ortopedia.

Código	Descrição	P.R.P. €
DHA1445	<input type="checkbox"/> 420 MM	○
DHA1460	<input type="checkbox"/> 440 MM	○
DHA1470	<input type="checkbox"/> 460 MM	○
DHA1480	<input type="checkbox"/> 480 MM (NC : 2710)	○
ALTURA DO ENCOSTO (BH)		
DHA1600	<input type="checkbox"/> Altura do encosto depende do encosto Matrix escolhido	OBRIGATÓRIO Seleccionar para usar encosto Matrix (NC : 2200, 2220, 2230) ○
DHA1615	<input type="checkbox"/> 300 MM	(NC : 2200, 2240, 2400, 2595) ○
DHA1620	<input type="checkbox"/> 315 MM	(NC : 2200, 2240, 2400, 2595) ○
DHA1625	<input type="checkbox"/> 330 MM	(NC : 2240, 2595) ○
DHA1630	<input type="checkbox"/> 345 MM	(NC : 2240, 2595) ○
DHA1635	<input type="checkbox"/> 360 MM	(NC : 2240, 2595) ○
DHA1640	<input checked="" type="checkbox"/> 375 MM	(NC : 2240, 2595) ◆
DHA1645	<input type="checkbox"/> 390 MM	(NC : 2240, 2595) ○
DHA1650	<input type="checkbox"/> 405 MM	(NC : 2240) ○
DHA1655	<input type="checkbox"/> 420 MM	(NC : 2240) ○
DHA1660	<input type="checkbox"/> 435 MM	(NC : 2240) ○
DHA1665	<input type="checkbox"/> 450 MM	(NC : 2240) ○
DHA1670	<input type="checkbox"/> 465 MM	(NC : 2240) ○
ALTURA ASSENTO / CHÃO DIANTEIRA (FSTF)		
DHA1740	<input type="checkbox"/> 450 MM	(NC : 1946 a 1960) ○
DHA1745	<input type="checkbox"/> 460 MM	(NC : 1948 a 1960) ○
DHA1750	<input type="checkbox"/> 470 MM	(NC : 1950 a 1960) ○
DHA1755	<input type="checkbox"/> 480 MM	(NC : 1952 a 1960) ○
DHA1760	<input type="checkbox"/> 490 MM	(NC : 1954 a 1960) ○
DHA1765	<input checked="" type="checkbox"/> 500 MM	(NC : 1956 a 1960) ◆
DHA1770	<input type="checkbox"/> 510 MM	(NC : 1958, 1960) ○
DHA1775	<input type="checkbox"/> 520 MM	(NC : 1960) ○
DHA1780	<input type="checkbox"/> 530 MM	(NC : 5000) ○
DHA1785	<input type="checkbox"/> 540 MM	só com rodas dianteiras de 5" (NC : 5000, 5050, 5100, 5150, 5200, 5250) ○
ALTURA ASSENTO / CHÃO TRASEIRA (RSTF)		
Seleccionar chaSsis 75° se 0 <FSTF - RSTF < 70MM; seleccionar chassis 85° se 30 <FSTF - RSTF < 100MM		
DHA1815	<input type="checkbox"/> 390 MM	Só com rodas traseiras de 22" & 24" (NC : 6420, 6430) ○
DHA1820	<input type="checkbox"/> 400 MM	Só com rodas traseiras de 22" & 24" (NC : 6420, 6430) ○
DHA1825	<input type="checkbox"/> 410 MM	(NC : 6430) ○
DHA1830	<input type="checkbox"/> 420 MM	(NC : 6430) ○
DHA1835	<input type="checkbox"/> 430 MM	○
DHA1840	<input checked="" type="checkbox"/> 440 MM	◆
DHA1845	<input type="checkbox"/> 450 MM	(NC : 6400) ○
DHA1850	<input type="checkbox"/> 460 MM	(NC : 6400) ○
DHA1855	<input type="checkbox"/> 470 MM	Só com rodas traseiras de 25" & 26" (NC : 6400, 6410) ○

Dependendo da configuração dos patins, pode ser montado na parte superior se:

FSTF > 500 mm e LLL < 400mm

OU

FSTF ≤ 500 mm e LLL ≤ 350 mm

LLL < 320 mm disponível como especial em MYküschall

RSTF / Tamanho da roda traseira

22": 390 - 440 mm
24": 390 - 460 mm
25": 410 - 480 mm
26": 430 - 490 mm

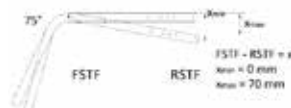

A altura Joelho Calcanhar (LLL) deve ser medida retirando a altura da almofada de assento

Patim/Largura de assento(SW)
Chassis Standard:
Patim com montagem alta não compatível com SW 360 mm

Chassis tapered:
Patim com montagem alta não compatível com SW 360 mm - 400 mm

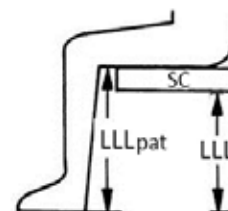

Código	Descrição			P.R.P. €
DHA1860	<input type="checkbox"/>	480 MM	Só com rodas traseiras de 25" & 26" (NC : 6400, 6410)	○
ALTURA JOELHO CALCANHAR (LLL) Seleccionar chassis 75° se LLL ≤ FSTF- 30 MM ; seleccionar chassis 85° se LLL ≤ FSTF- 40 MM				
DHA1936	<input type="checkbox"/>	380 MM	Com opção SK (DHA1250) só disponível com SD ≥ 380MM	○
DHA1938	<input type="checkbox"/>	390 MM	Com opção SK (DHA1250) só disponível com SD ≥ 400MM	○
DHA1940	<input type="checkbox"/>	400 MM		○
DHA1942	<input type="checkbox"/>	410 MM		○
DHA1944	<input type="checkbox"/>	420 MM		○
DHA1946	◆	430 MM		◆
DHA1948	<input type="checkbox"/>	440 MM		○
DHA1950	<input type="checkbox"/>	450 MM		○
DHA1952	<input type="checkbox"/>	460 MM		○
DHA1954	<input type="checkbox"/>	470 MM		○
DHA1956	<input type="checkbox"/>	480 MM		○
DHA1958	<input type="checkbox"/>	490 MM		○
DHA1960	<input type="checkbox"/>	500 MM		○
ENCOSTO				
DHA2140	◆	Ajustável em ângulo, rebatível para a frente c/ sistema de bloqueio	O encosto fica bloqueado quando se rebate	◆
TELA DE ENCOSTO				
DHA2200	<input type="checkbox"/>	Standard ligeiramente almofadado	Não compatível com BH < 330 MM (NC : 2300 a 2350, 2430, 2595)	○
DHA2220	◆	Regulável em tensão tecido preto premium	(NC : 2300 a 2350)	◆
DHA2230	<input type="checkbox"/>	Aero-Back regulável em tensão	(NC : 2300 a 2350)	262,50
DHA2240	<input type="checkbox"/>	Sem tela de encosto	Obrigatório para escolher encosto MatrX (NC : 2430, 2595)	○
ENCOSTOS MATRX				
DHA2300	<input type="checkbox"/>	Matrx MX2, altura 150 mm (inclui hardware de extração rápida)	(NC : 3480)	1039,50
DHA2305	<input type="checkbox"/>	Matrx MX2, altura 230 mm (inclui hardware de extração rápida)	(NC : 3480)	1039,50
DHA2310	<input type="checkbox"/>	Matrx MX2, altura 305 mm (inclui hardware de extração rápida)	(NC : 3480)	1039,50
DHA2315	<input type="checkbox"/>	Matrx MX2, altura 405 mm (inclui hardware de extração rápida)	(NC : 3480)	1039,50
DHA2316	<input type="checkbox"/>	Encosto ELITE E2 Profundo, altura 160 MM com hardware MINI-SET incluído	(NC : 3480)	735,00
DHA2317	<input type="checkbox"/>	Encosto ELITE E2 Profundo, altura 210 MM com hardware MINI-SET incluído	(NC : 3480)	735,00
DHA2318	<input type="checkbox"/>	Encosto ELITE E2 Profundo, altura 260 MM com hardware MINI-SET incluído	(NC : 3480)	735,00
DHA2320	<input type="checkbox"/>	Encosto ELITE E2 Profundo, altura 310 MM com hardware MINI-SET incluído	(NC : 3480)	735,00
DHA2322	<input type="checkbox"/>	Encosto ELITE E2 Profundo, altura 360 MM com hardware MINI-SET incluído	(NC : 3480)	735,00
DHA2325	<input type="checkbox"/>	Encosto ELITE E2 Profundo, altura 410 MM com hardware MINI-SET incluído (NC : 3480)	(NC : 3480)	735,00
DHA2330	<input type="checkbox"/>	Encosto ELITE E2 Profundo, altura 460 MM com hardware EASY-SET incluído	(NC : 3480)	735,00
DHA2331	<input type="checkbox"/>	Encosto ELITE E2 Profundo, altura 510 MM com hardware EASY-SET incluído	(NC : 3480)	735,00
DHA2332	<input type="checkbox"/>	Encosto ELITE E2 plano, altura 160 MM com hardware MINI-SET incluído	(NC : 3480)	682,50
DHA2334	<input type="checkbox"/>	Encosto ELITE E2 plano, altura 210 MM com hardware MINI-SET incluído	(NC : 3480)	682,50
DHA2335	<input type="checkbox"/>	Encosto ELITE E2 plano, altura 260 MM com hardware MINI-SET incluído	(NC : 3480)	682,50
DHA2340	<input type="checkbox"/>	Encosto ELITE E2 plano, altura 310 MM com hardware MINI-SET incluído	(NC : 3480)	682,50



2200



2230

2220

INFORMAÇÃO IMPORTANTE PARA MONTAGEM DE ENCOSTOS
No caso de montar um encosto personalizado, verifique se a altura total do encosto não excede 465 mm.



Matrx Elite E2

Código	Descrição		P.R.P. €
DHA2345	<input type="checkbox"/>	Encosto ELITE E2 plano, altura 360 MM com hardware MINI-SET incluído (NC : SW 480mm; 3480)	682,50
DHA2350	<input type="checkbox"/>	Encosto ELITE E2 plano, altura 410 MM com hardware MINI-SET incluído (NC : 3480)	682,50
DHA2355	<input type="checkbox"/>	Encosto ELITE E2 plano, altura 460 MM com hardware EASY-SET incluído (NC : 3480)	682,50
DHA2357	<input type="checkbox"/>	Encosto ELITE E2 plano, altura 510 MM com hardware EASY-SET incluído (NC : 3480)	682,50
LARGURA DO ENCOSTO MATRX (VER TABELA DE AJUDA 4 - NO FINAL DA TABELA)			
DHA2360	<input type="checkbox"/>	360mm (medida de referência Largura tronco 265mm)	
DHA2362	<input type="checkbox"/>	380mm (medida de referência Largura tronco 290mm)	
DHA2364	<input type="checkbox"/>	410mm (medida de referência Largura tronco 315mm)	
DHA2366	<input type="checkbox"/>	430mm (medida de referência Largura tronco 340mm)	
DHA2368	<input type="checkbox"/>	460mm (medida de referência Largura tronco 370mm)	
DHA2370	<input type="checkbox"/>	480mm (medida de referência Largura tronco 390mm)	
DHA2372	<input type="checkbox"/>	510mm (medida de referência Largura tronco 420mm)	
PUNHOS			
DHA2400	<input type="checkbox"/>	Sem punhos	Não compatível com BH < 330 MM
DHA2410	<input type="checkbox"/>	Punhos fixos curtos	Não compatível com encostos MATRX
DHA2420	◆	Punhos fixos Longos	Não compatível com tela light & respaldos Matrx
DHA2430	<input type="checkbox"/>	Punhos c/ altura regulável (mont. Exterior)	Não compatível com encostos MATRX (NC : 3480)
DHA2440	<input type="checkbox"/>	Punhos reguláveis em altura, integrados	(NC : 2595)
DHA2450	<input type="checkbox"/>	Punhos dobráveis	Não compatível com encostos MATRX (NC : 2595)
ÂNGULO ENCOSTO (BA)			
DHA2510	<input type="checkbox"/>	76°	○
DHA2530	<input type="checkbox"/>	80.5°	○
DHA2550	◆	85°	◆
DHA2570	<input type="checkbox"/>	89.5°	○
DHA2590	<input type="checkbox"/>	94°	○
OPÇÃO PARA ENCOSTO			
DHA2595	<input type="checkbox"/>	Esticador, rebatível e destacável	Não compatível com encosto MATRX e BH < 405 MM
ASSENTO			
TELA DE ASSENTO			
DHA2600	◆	Standard	◆
DHA2630	<input type="checkbox"/>	Tela Light	Não compatível com SW e SD > 420 MM e SD 340 MM (DHA1405)
ALMOFADA E OPÇÕES			
DHA2700	<input type="checkbox"/>	Almofada standard, 60mm com espuma visco no topo	84,00
DHA2710	<input type="checkbox"/>	FLO-TECH LITE	131,25
DHA2720	<input type="checkbox"/>	MATRX LIBRA	Só compatível com SD < 400 MM ; SW 360 MM Só compatível com SD 400/420 MM
OPÇÕES DE ASSENTO			
DHA2800	<input type="checkbox"/>	Bolsa de assento amovível	Inclui kit de fixação (DHA7010)
DHA2860	<input type="checkbox"/>	Plataforma rígida para assento	47,25
APOIO DE PÉS			
DHA3240	<input type="checkbox"/>	Rebatível, ajust. Ângulo, Posição Avançada	○
DHA3250	◆	Rebatível, ajust. Ângulo, Posição Recuada	◆
CINTO DE PÉS			
DHA3320	◆	Montado nos suportes da roda dianteira	◆
DHA3330	<input type="checkbox"/>	Montado no chassis	○
PROTECTORES DE ROUPA, ANTI-SALPICOS E APOIO DE BRAÇOS			
PROTECTORES DE ROUPA, ANTI-SALPICOS			
DHA3420	<input type="checkbox"/>	Protetor de roupa rebatível, carbono, sem rebordo - Novo desenho!	○
DHA3425	<input type="checkbox"/>	Protetores de roupa fixos, composite com rebordo - Novos!	Só com rodas de 24" & 25" (NC : 3490, 6400, 6430)



Ângulo do encosto

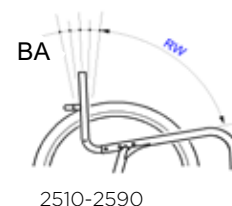

Código	Descrição			P.R.P. €
DHA3430	<input type="checkbox"/>	Protetores de roupa fixos, carbono com rebordo - Novo desenho!		(NC : 3490) 157,50
DHA3440	<input type="checkbox"/>	Protetores de roupa destacáveis, carbono com rebordo - Novo Desenho!	Aumento de largura total: + 20 mm	(NC : 3490) 157,50
DHA3450	◆	Protetores de roupa destacáveis, composite com rebordo - Novo Desenho!	Só com rodas de 24" & 25" Aumento da largura total: + 20 mm	(NC : 3490, 6400, 6430) ◆
APOIO DE BRAÇOS				
DHA3480	<input type="checkbox"/>	Tubulares almofadados, reg. Altura, rebatíveis e destacáveis	Não compatível com encosto Matrix	236,25
DHA3490	<input type="checkbox"/>	Laterais, reguláveis em altura, curtos	Aumento de largura total: + 20 mm Protetor de roupa não incluído	262,50
CORES DO CHASSIS E PERSONALIZAÇÃO				
COR DO CHASSIS				
DHA4000	◆	Preto especial		◆
DHA4010	<input type="checkbox"/>	Cinza antracite		○
DHA4020	<input type="checkbox"/>	Branco		○
DHA4030	<input type="checkbox"/>	Vermelho Carmin		○
DHA4040	<input type="checkbox"/>	Azul Celeste		○
DHA4100	<input type="checkbox"/>	Preto Brilhante		367,50
DHA4060	<input type="checkbox"/>	Amarelo Flashy		367,50
DHA4070	<input type="checkbox"/>	Violeta atómico		367,50
DHA4130	<input type="checkbox"/>	Cinza claro		367,50
DHA4140	<input type="checkbox"/>	Azul Real		367,50
DHA4150	<input type="checkbox"/>	Vermelho Rubi		367,50
DHA4170	<input type="checkbox"/>	Laranja dinamite		367,50
DHA4180	<input type="checkbox"/>	Verde floresta		367,50
DHA4050	<input type="checkbox"/>	Cor especial	Consultar preços e prazos com o departamento de Apoio a Clientes Fornecer código RAL/ informação adicional	Sob Consulta My Kuschal
ESTILO DO DECALQUE				
DHA4195	◆	TAG		◆
COR DO DECALQUE TAG				
DHA4300	<input type="checkbox"/>	Preto		○
DHA4310	◆	Vermelho		◆
RODAS				
RODAS DIANTEIRAS				
DHA5000	<input type="checkbox"/>	3" Superdesportiva	Não compatível com FSTF 530-540 MM	○
DHA5050	<input type="checkbox"/>	4" Everyday c/ borracha preta	Não compatível com FSTF 540 MM	○
DHA5100	<input type="checkbox"/>	4" Comfort Preta	Não compatível com FSTF 540 MM	○
DHA5150	<input type="checkbox"/>	4" Starec preto	Não compatível com FSTF 540 MM	63,00
DHA5200	<input type="checkbox"/>	4" Frog Legs com jante e eixo preto	Não compatível com FSTF 540 MM	99,75
DHA5250	<input type="checkbox"/>	4" Frog Legs com jante cinza e eixo preto	Não compatível com FSTF 540 MM	99,75
DHA5300	<input type="checkbox"/>	5" Everyday c/ borracha preta		○
DHA5350	◆	5" Comfort Preta		◆
DHA5400	<input type="checkbox"/>	5" Starec preta		63,00
DHA5450	<input type="checkbox"/>	5" Frog Legs com jante de alumínio preta e eixo preto		99,75
DHA5500	<input type="checkbox"/>	5" Frog Legs com jante de alumínio cinza e eixo preto		99,75



Código	Descrição	P.R.P. €
POSIÇÃO DAS RODAS TRASEIRAS (centro de gravidade)		
DHA6100	<input type="checkbox"/> Posição 1 (mais activa) Posição menos estável	○
DHA6110	<input type="checkbox"/> Posição 2	○
DHA6120	<input type="checkbox"/> Posição 3	○
DHA6130	<input type="checkbox"/> Posição 4	○
DHA6140	<input checked="" type="checkbox"/> Posição 5	◆
DHA6150	<input type="checkbox"/> Posição 6	○
DHA6160	<input type="checkbox"/> Posição 7	○
DHA6170	<input type="checkbox"/> Posição 8	○
DHA6180	<input type="checkbox"/> Posição 9 (menos activa) Posição mais estável	○
EIXO DE EXTRAÇÃO RÁPIDA PARA TETRAPLÉGICOS		
DHA6300	<input type="checkbox"/> TETRA-CLIP (NC : 6550, 6950, 6960)	78,75
TAMANHO DAS RODAS TRASEIRAS		
DHA6400	<input type="checkbox"/> 22" (NC : 6500, 6520, 6550, 6600, 6620, 6630, 6660, 6710, 6720, 6740, 6750, 6760, 6770, 6810, 6950, 6960)	157,50
DHA6410	<input checked="" type="checkbox"/> 24" (NC 6640)	◆
DHA6420	<input type="checkbox"/> 25" (NC : 6500, 6510, 6600, 6630, 6640, 6660, 6700, 6710, 6720, 6760, 6770, 6900, 6910, 6950, 6960)	○
DHA6430	<input type="checkbox"/> 26" (NC : 6500, 6520, 6550, 6600, 6630, 6640, 6660, 6720, 6740, 6750, 6760, 6770, 6810, 6950, 6960)	210,00
RODAS TRASEIRAS		
DHA6500	<input type="checkbox"/> Rodas Ativas 24" (Jantes, eixo e raios - pretos - aros alumínio, pressão dos pneumáticos 7,5 bares) (NC : todos os aros, 6900, 6910)	○
DHA6510	<input type="checkbox"/> Rodas KÜSCHALL STAREC 22", 24", 26" (roda 22" - jante preta, eixo e raios cinza; roda 24"/26" - jante, eixo e raios pretos - Starec black version)	◆
DHA6520	<input type="checkbox"/> Rodas PERFORMANCE 24", 25", Jante preta, eixo starec negro, raios forjados pretos (NC : 6660)	367,50
DHA6550	<input type="checkbox"/> Rodas SPINERGY LXX, 24", 25" ,jante preta, eixo preto, raios pretos (NC : 6660)	519,75
TIPO DE PNEU		
DHA6600	<input checked="" type="checkbox"/> 24" MAXXIS LITE GUARD, pneumático leve , com perfil em espinha e proteção anti-furo SILVERSHIELD 0,45mm, preto	◆
DHA6620	<input type="checkbox"/> 24" 25" 26" PRIMO SENTINEL 1" (25mm) - pneu versátil e durável, dupla camada em nylon e camada anti-furo LDP 3mm, piso com relevo, preto	99,75
DHA6630	<input type="checkbox"/> 24" Pneumático MBL SpeedLite 25mm, perfil liso, preto	105,00
DHA6640	<input type="checkbox"/> Pneumático (roda 22"), cinza	○
DHA6660	<input type="checkbox"/> Maciço, com relevo, preto 24" (NC travões performance)	○
AROS-MOTOR		
DHA6700	<input type="checkbox"/> Com borracha aderente para rodas 22", 24", 26" dist. 30 mm. (Tabs longas com 2posições: 3/4 cm, fornecidas a 3cm)	105,00
DHA6710	<input type="checkbox"/> Aço 24", 26" , dist. 30 mm. (Tabs curtas apenas uma posição - 3 cm)	84,00
DHA6720	<input type="checkbox"/> Titânio 24", dist. 30 mm. (Tabs curtas apenas uma posição - 3 cm)	261,45
DHA6740	<input type="checkbox"/> 24/25" Carbolife Gekko (banda antiderrapante), dist. 30 cm (Tabs longas com 2posições: 3/4 cm, fornecidas a 3cm)	341,25
DHA6750	<input type="checkbox"/> 24/25" Carbolife Gekko S (banda antiderrapante), dist. 30 cm (Tabs longas com 2posições: 3/4 cm, fornecidas a 3cm)	341,25
DHA6760	<input type="checkbox"/> 24" Carbolife CURVE L (perfil ergonómico), dist. 30 mm (Tabs longas com 2posições: 3/4 cm, fornecidas a 3cm)	315,00

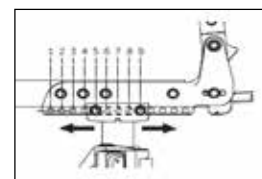

6300



6500

6520



6550

6510

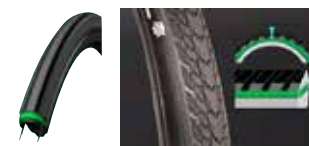

6600

6620



6630

6640

6660



6780

6700

6710

6720



6790



6760

6740/6750

Código	Descrição		P.R.P. €
DHA6770	<input type="checkbox"/>	24" Carbolife QUADRO, (perfil ergonómico e antiderrapante) dist. 3 mm (Tabs longas com 2posições: 3/4 cm, fornecidas a 3cm)	341,25
DHA6780	<input type="checkbox"/>	Alum lighth cinza, 22",24",25", 26", dist. 30 mm. (Tabs longas com 2posições: 3/4 cm, fornecidas a 3cm)	○
DHA6790	◆	Alum lighth PRETO, 22",24",25", 26", dist. 30 mm. (Tabs curtas apenas uma posição - 3 cm)	◆
ÂNGULO DAS RODAS TRASEIRAS (CAMBER)			
DHA6820	<input type="checkbox"/>	0°	○
DHA6830	◆	1° (NC : 6950, 6960)	◆
DHA6840	<input type="checkbox"/>	3° (NC : 6960, 7230)	○
PROTETORES DE RAIOS			
DHA6900	<input type="checkbox"/>	Transparentes 22", 24", 26"	157,50
DHA6910	<input type="checkbox"/>	Negros 22", 24", 26"	157,50
KIT DE FIXAÇÃO ALBER			
DHA6950	<input type="checkbox"/>	Kit de fixação E-MOTION & TWION inclui 2 rodas anti-volteio Alber / Só com rodas de 24"	(NC : 7500, 7510, 7520, 8200) 603,75
CLIPS DE FIXAÇÃO			
DHA7000	<input type="checkbox"/>	Faixas aderentes macho/ fêmea de fixação	○
DHA7010	◆	Clips de fixação	◆
CORDEL PARA AJUDAR A (DES)ENCARTAR			
DHA7100	◆	Cordel que auxilia o (des)encarte da cadeira pela frente	◆
TRAVÕES			
DHA7200	<input type="checkbox"/>	Travão de puxar	○
DHA7210	◆	Travões Standard, alavanca dobrada	◆
DHA7220	<input type="checkbox"/>	Travões Standard, alavanca reta	○
DHA7230	<input type="checkbox"/>	Travão performance (NC : 7300, 7810, 7820, 7830)	63,00
DHA7240	<input type="checkbox"/>	Travões ativos / tesoura (NC : 7300)	84,00
DHA7250	<input type="checkbox"/>	Travões ativos ultra-leves	136,50
EXTENSÃO DA ALAVANCA DE TRAVÃO			
DHA7300	<input type="checkbox"/>	Para alavanca de travão reta	52,50
OPÇÕES DE SEGURANÇA			
RODAS ANTI-VOLTEIO			
DHA7500	<input type="checkbox"/>	Roda anti-volteio direita (NC : 8300)	99,75
DHA7510	<input type="checkbox"/>	Roda anti-volteio esquerda (NC : 8300)	99,75
DHA7520	<input type="checkbox"/>	Roda anti-volteio, par	194,25
CINTO PÉLVICO			
DHA7800	<input type="checkbox"/>	Cinto Standard (não almofadado)	84,00
DHA7810	<input type="checkbox"/>	Cinto BODYPOINT EVOFLEX 2 pontos, S, FLAT-MOUNT com fivela Standard Peso utilizador : 25-50 KG	126,00
DHA7820	<input type="checkbox"/>	Cinto BODYPOINT EVOFLEX 2 pontos, M, FLAT-MOUNT com fivela Rehab Peso utilizador : 50-75 KG	136,50
DHA7830	<input type="checkbox"/>	Cinto BODYPOINT EVOFLEX 2 pontos, L, FLAT-MOUNT com fivela Rehab Peso utilizador : 75-100 KG	136,50
DHA7840	<input type="checkbox"/>	Posição de Montagem do Cinto Bodypoint - AVANÇADA (90°em relação ao assento - pos anterior ao protetor de roupa)	○
DHA7850	<input type="checkbox"/>	Posição de Montagem do Cinto Bodypoint - RECUADA (60-70°em relação ao assento - pos posterior ao protetor de roupa) - incompatível com protetores com rebordo	○
REFLECTORES			
DHA7900	<input type="checkbox"/>	Reflectores montados nos raios da cadeira	○
DHA7910	<input type="checkbox"/>	Reflectores s/ montar	○



6770

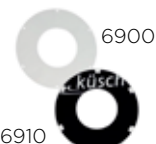

6900

6910



7010



7210

7220



7200



7300



7230

7240



7250

7500/
7510/
7520

7900

7810 / 7820 / 7830

Código	Descrição	P.R.P. €
ACESSÓRIOS		
PROTECTOR DE CHASSIS		
DHA8010	<input type="checkbox"/> Protecção chassis dianteiro (2 unids)	Removível, com velcro 52,50
PONTEIRA		
max. 2 acessórios por lado		
DHA8100	<input type="checkbox"/> Ponteira, montagem à direita	105,00
SUPORTE CANADIANAS		
DHA8200	<input type="checkbox"/> Suporte para canadianas, montagem à direita	105,00
RODAS DE TRÂNSITO		
DHA8300	<input type="checkbox"/> Rodas de trânsito de 3"	Só em combinação com (DHA7520) 189,00
OUTRAS OPÇÕES		
DHA8500	<input type="checkbox"/> Bomba de ar - Novo	○
DHA8550	<input type="checkbox"/> Kit de ferramentas	○
DHA8650	<input type="checkbox"/> Saco para Rodas traseiras	105,00
DHA8680	<input type="checkbox"/> Rodas 24" mountain Bike com bolsa (roda completa c/ aros em alumínio; eixos incluídos)	472,50
DHA8750	<input type="checkbox"/> Bolsa de viagem para Champion com opção SK (chassis frontal rebatível) Não se recomenda com protetores anti-salpicos fixos, punhos fixos, punhos ajustáveis em altura, encostos e almofadas Matrix	Bolsa rígida (a cadeira tem de estar encartada) 346,50
DHA8800	<input type="checkbox"/> Faixa de Suporte gémeos - BODYPOINT	78,75
DHA8850	<input type="checkbox"/> Bolsa de transporte BODYPOINT (com clip fixação na tela de assento)	89,25

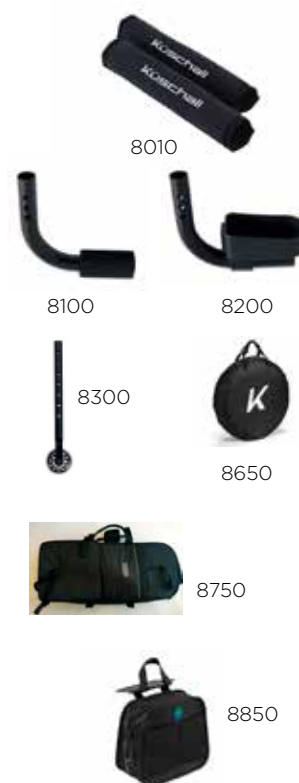

INFORMAÇÃO IMPORTANTE PARA OPÇÃO DHA8750 - BOLSA DE VIAGEM PARA CHAMPION COM OPÇÃO SK:

Dependendo da configuração da cadeira (largura, profundidade) e das opções escolhidas, a cadeira pode não caber na bolsa de viagem ou pode ser danificada durante o transporte. Não recomendado com:

- Protetores anti-salpicos fixos
- Punhos fixos,
- Punhos ajustáveis em altura
- Encostos e almofadas Matrix

TABELA I: POSIÇÃO DO PATIM EM RELAÇÃO COM O ÂNGULO DE ASSENTO E RODA DIANTEIRA													
		PATIM POSIÇÃO AVANÇADA						PATIM POSIÇÃO RECUADA					
		SD340 - SD380			SD ≥ 400			SD340 - SD380			SD ≥ 400		
	Diferença entre FSTF e RSTF	3"	4"	5"	3"	4"	5"	3"	4"	5"	3"	4"	5"
75° Frame	0 mm												
	10 mm												
	20 mm												
	30 mm												
	40 mm												
	50 mm												
	60 mm												
90° Frame	30 mm												
	40 mm												
	50 mm												
	60 mm												
	70 mm												
	80 mm												
	90 mm												
	100 mm												

Tabela II - Montagem do patim, tipo de chassi e Largura de assento								
Chassis Standard								
	SW 340	SW 360	SW 380	SW 400	SW 420	SW 440	SW 460	SW 480
Montagem do Patim Standard								
Montagem do Patim Subida								

Tabela III - Relação entre Tipo de Chassis e Roda dianteira com Altura do Assento Dianteira e Profundidade													
		Chassis Longo						Chassis Curto					
		SD340 - ST380			SD ≥ 400			SD340 - ST380			SD ≥ 400		
	FSTF	3"	4"	5"	3"	4"	5"	3"	4"	5"	3"	4"	5"
75° Frame	540												
	530												
	520												
	510												
	500												
	490												
	480												
	470												
	460												
90° Frame	540												
	530												
	520												
	510												
	500												
	490												
	480												
	470												
	460												
	450												

TABELA AJUDA 4 - LARGURA DO ENCOSTO MATRX

	ELITE E2 / ELITE DEEP E2 MATRX BACKREST WIDTH CHOICE						
SEAT WIDTH (SW)	360 MM	380 MM	410 MM	430 MM	460 MM	480 MM	510 MM
360 MM	Green	Green	Red	Red	Red	Red	Red
380 MM	Green	Green	Red	Red	Red	Red	Red
400 MM	Red	Green	Green	Red	Red	Red	Red
420 MM	Red	Red	Green	Green	Red	Red	Red
440 MM	Red	Red	Red	Green	Green	Red	Red
460 MM	Red	Red	Red	Green	Green	Red	Red
480 MM	Red	Red	Red	Red	Green	Green	Green

	MX2 MATRX BACKREST WIDTH CHOICE						
SEAT WIDTH (SW)	360 MM	380 MM	410 MM	430 MM	460 MM	480 MM	510 MM
360 MM	Green	Green	Red	Red	Red	Red	Red
380 MM	Green	Green	Green	Red	Red	Red	Red
400 MM	Red	Green	Green	Red	Red	Red	Red
420 MM	Red	Red	Green	Green	Red	Red	Red
440 MM	Red	Red	Red	Green	Green	Red	Red
460 MM	Red	Red	Red	Green	Green	Red	Red
480 MM	Red	Red	Red	Red	Green	Red	Red

Os preços recomendados ao público das opções apenas são válidos quando encomendados junto da cadeira. Quando pedidos como acessórios consulte a sua Ortopedia.

INVACARE PORTUGAL II, Lda

Rua da Estrada Velha, nº 949 - 4465-784 Leça do Balio - Portugal
Portugal@invacare.com - www.invacare.pt



Yes, you can.®

P.R.P.

Válido a partir de março de 2022, Acresce IVA à taxa legal em vigor

KÜSCHALL COMPACT_{attract}



Código ISO - 12 22 03 - Cadeira de rodas manual ativa de liga leve, chassis de alumínio com sistema de encarte por cruzeta reforçada, eixo traseiro ajustável em altura e profundidade, apoios de pernas rebatíveis e destacáveis, apoios de pés com calcanheiras, encosto com estofado com faixas reguláveis em tensão, várias opções de medidas de assento, protetores de roupa com rebordo em composite, peso mínimo 8.7 kg.



Data:

Ortopedia:

Nome Utilizador:

Nº da Encomenda:

Pf marque o seu pedido com uma cruz Característica standard Sem acréscimo NC: Não compatível com opção XXX

Peso do utilizador = **kg.**

Código	Descrição	P.R.P. €
DDY0014	<input type="checkbox"/> KUSCHALL COMPACT attract	1968,75
ASSENTO		
CHASSIS DIANTEIRO		
DDY0211	<input checked="" type="checkbox"/> Standard	<input checked="" type="checkbox"/>
LARGURA DE ASSENTO (SW) Peso máximo utiliz. até 130 Kg; cruzeta tripla a partir de 44 cm inclusive		
DDY0126	<input type="checkbox"/> 36 cm	<input type="checkbox"/>
DDY0128	<input type="checkbox"/> 38 cm	<input type="checkbox"/>
DDY0130	<input type="checkbox"/> 40 cm	<input type="checkbox"/>
DDY0132	<input type="checkbox"/> 42 cm	<input type="checkbox"/>
DDY0134	<input type="checkbox"/> 44 cm (cruzeta tripla)	<input type="checkbox"/>
DDY0136	<input type="checkbox"/> 46 cm (cruzeta tripla)	<input type="checkbox"/>
DDY0138	<input type="checkbox"/> 48 cm (cruzeta tripla) (NC encostos Matrx MX2 e 0760)	<input type="checkbox"/>
DDY0140	<input type="checkbox"/> 50 cm (cruzeta tripla) (NC encostos Matrx MX2 e 0760)	<input type="checkbox"/>
PROFUNDIDADE ASSENTO (SD) Ver Ajuda Tabela 1		
DDY0412	<input type="checkbox"/> 36 cm (NC almofada Matrx Libra,0264, 1311)	<input type="checkbox"/>
DDY0415	<input type="checkbox"/> 38 cm (NC almofada Matrx Libra,0264, 1311)	<input type="checkbox"/>
DDY0417	<input checked="" type="checkbox"/> 40 cm	<input checked="" type="checkbox"/>
DDY0420	<input type="checkbox"/> 42 cm	<input type="checkbox"/>
DDY0422	<input type="checkbox"/> 44 cm	<input type="checkbox"/>
DDY0424	<input type="checkbox"/> 46 cm	<input type="checkbox"/>
DDY0427	<input type="checkbox"/> 48 cm	<input type="checkbox"/>
DDY0429	<input type="checkbox"/> 50 cm	<input type="checkbox"/>
ALTURA ENCOSTO (RH)		
DDY0585	<input type="checkbox"/> Obrigatório escolher para configurar encosto Matrx	<input type="checkbox"/>
DDY0506	<input type="checkbox"/> 33 cm (NC 1491)	<input type="checkbox"/>
DDY0509	<input type="checkbox"/> 34.5 cm (NC 1491)	<input type="checkbox"/>
DDY0512	<input type="checkbox"/> 36 cm (NC 1491)	<input type="checkbox"/>
DDY0514	<input checked="" type="checkbox"/> 37.5 cm (NC 1491)	<input checked="" type="checkbox"/>
DDY0516	<input type="checkbox"/> 39 cm (NC 1491)	<input type="checkbox"/>
DDY0518	<input type="checkbox"/> 40.5 cm	<input type="checkbox"/>
DDY0520	<input type="checkbox"/> 42 cm	<input type="checkbox"/>
DDY0522	<input type="checkbox"/> 43.5 cm	<input type="checkbox"/>
DDY0524	<input type="checkbox"/> 45 cm	<input type="checkbox"/>
DDY0526	<input type="checkbox"/> 46.5 cm	<input type="checkbox"/>
DDY0528	<input type="checkbox"/> 48 cm	<input type="checkbox"/>
DDY0530	<input type="checkbox"/> 49.5 cm	<input type="checkbox"/>
ALTURA ASSENTO / CHÃO DIANTEIRA (FSTF)		
DDY0845	<input type="checkbox"/> 43 cm NC 0949 a 0954, 1683 a 1687, 0820 a 0822	<input type="checkbox"/>



Front wheel / Front wheel attachment	high mounted	standard mounted
5"	430 - 450	460 - 520
6"	450 - 470	480 - 520
7"	480 - 500	510 - 520

*As medidas podem ser ajustadas, mas não estão em lista

Código	Descrição	P.R.P. €
DDY0846	<input type="checkbox"/> 44 cm NC 0950 a 0954, 1684 a 1687, 0820, 0822	○
DDY0847	<input type="checkbox"/> 45 cm NC 0951 a 0954, 1685 a 1687, 0822	○
DDY0848	<input type="checkbox"/> 46 cm NC 0952 a 0954, 1686, 1687, 0822	○
DDY0849	<input type="checkbox"/> 47 cm NC 0953, 0954, 1687, 0822	○
DDY0850	<input type="checkbox"/> 48 cm NC 0954	○
DDY0851	<input type="checkbox"/> 49 cm NC 0945	○
DDY0852	<input checked="" type="checkbox"/> 50 cm NC 0945, 0946	◆
DDY0853	<input type="checkbox"/> 51 cm NC 0945, 0946, 0947	○
DDY0854	<input type="checkbox"/> 52 cm NC 0945, 0946, 0947, 0948	○
ALTURA ASSENTO / CHÃO TRASEIRA (RSTF) „RSTF - FSTF = máx. 8 cm“; 70º: RSTF máx. = „FSTF - 0mm“, 90º: RSTF máx. = „FSTF-3cm“		
DDY0945	<input type="checkbox"/> 40 cm (NC 1426, 1405, 1440, 1441)	○
DDY0946	<input type="checkbox"/> 41 cm (NC 1440, 1441)	○
DDY0947	<input type="checkbox"/> 42 cm	○
DDY0948	<input type="checkbox"/> 43 cm	○
DDY0949	<input type="checkbox"/> 44 cm	○
DDY0950	<input checked="" type="checkbox"/> 45 cm	◆
DDY0951	<input type="checkbox"/> 46 cm	○
DDY0952	<input type="checkbox"/> 47 cm	○
DDY0953	<input type="checkbox"/> 48 cm	○
DDY0954	<input type="checkbox"/> 49 cm	○
COMPRIMENTO DO JOELHO AO CALCANHAR (LLL) - Para chassis 70º LLL max = „FSTF - 2 cm“; para chassis 90º LLL max = „FSTF - 3 cm“		
DDY1679	<input type="checkbox"/> 38 cm	○
DDY1680	<input type="checkbox"/> 39 cm	○
DDY1681	<input type="checkbox"/> 40 cm	○
DDY1682	<input type="checkbox"/> 41 cm	○
DDY1683	<input type="checkbox"/> 42 cm	○
DDY1684	<input checked="" type="checkbox"/> 43 cm	◆
DDY1685	<input type="checkbox"/> 44 cm	○
DDY1686	<input type="checkbox"/> 45 cm (NC DDY1542)	○
DDY1687	<input type="checkbox"/> 46 cm (NC DDY1542, DDY1573)	○
ENCOSTO		
TUBOS DE ENCOSTO		
DDY0736	<input checked="" type="checkbox"/> Rectos fixos, standard	◆
DDY0705	<input type="checkbox"/> Inclinados ao nível lombar (NC encostos Matrix)	○
DDY0720	<input type="checkbox"/> Ajustáveis em ângulo (selecionar ângulo de encosto abaixo)	210,00
ÂNGULO DE ENCOSTO REGULÁVEL		
DDY0707	<input type="checkbox"/> Ângulo encosto 82º apenas possível com FSTF-RSTF=8cm	○
DDY0718	<input type="checkbox"/> Ângulo encosto 86º	○
DDY0709	<input type="checkbox"/> Ângulo encosto 90º	○
DDY0719	<input type="checkbox"/> Ângulo encosto 94º	○
DDY0711	<input type="checkbox"/> Ângulo encosto 98º	○
DDY0712	<input type="checkbox"/> Ângulo encosto 102º	○
TIPO DE ENCOSTO		
DDY0700	<input checked="" type="checkbox"/> Standard, ligeiramente almofadado (NC encostos Matrix, 0703, 1491)	◆
DDY0725	<input type="checkbox"/> Nylon almofado, regulável em tensão, preto, com bolsa (NC encostos Matrix)	○
DDY0735	<input type="checkbox"/> Aero back, tecido perfurado respirável, ajustável em tensão, preto, com bolsa (NC 1491)	262,50
ENCOSTOS MATRIX (prazo de entrega alargado) apenas sem punhos (DDY0750) ou punhos ajust. Integrados (DDY0733); NC: DDY1491, DDY0705, DDY0720; DDY0700/0725/0735)		
DDY0764	<input type="checkbox"/> Matrix MX2, altura 150 mm (inclui hardware de extração rápida)	1039,50
DDY0765	<input type="checkbox"/> Matrix MX2, altura 230 mm (inclui hardware de extração rápida)	1039,50
DDY0766	<input type="checkbox"/> Matrix MX2, altura 305 mm (inclui hardware de extração rápida)	1039,50
DDY0767	<input type="checkbox"/> Matrix MX2, altura 405 mm (inclui hardware de extração rápida)	1039,50
DDY0756	<input type="checkbox"/> Matrix Elite E2 Profundo altura 310 mm c/ hardware extração rápida	735,00
DDY0757	<input type="checkbox"/> Matrix Elite E2 Profundo altura 410 mm c/ hardware extração rápida	735,00
DDY0762	<input type="checkbox"/> Matrix Elite E2 Profundo altura 460 mm c/ hardware extração rápida	735,00
DDY0758	<input type="checkbox"/> Matrix Elite E2, altura 260 mm c/ hardware extração rápida	682,50
DDY0759	<input type="checkbox"/> Matrix Elite E2, altura 310 mm c/ hardware extração rápida	682,50

RSTF / Tamanho roda Traseira

24" : 39-49 cm



0725



0764-0767

Código	Descrição	P.R.P. €
DDY0760	<input type="checkbox"/> MatrX Elite E2, altura 360 mm c/ hardware extração rápida	682,50
DDY0761	<input type="checkbox"/> MatrX Elite E2, altura 410 mm c/ hardware extração rápida	682,50
DDY0763	<input type="checkbox"/> MatrX Elite E2, altura 460 mm c/ hardware extração rápida	682,50
PUNHOS DE ENCOSTO		
DDY0750	<input checked="" type="checkbox"/> Sem punhos	◆
DDY0751	<input type="checkbox"/> Punhos standard curtos	105,00
DDY0702	<input type="checkbox"/> Punhos standard longos	○
DDY0703	<input type="checkbox"/> Punhos reg. em altura, rear set	210,00
DDY0733	<input type="checkbox"/> Punhos reguláveis em altura, integrados (NC 1491)	262,50
DDY0704	<input type="checkbox"/> Punhos dobráveis (NC 1491)	288,75
OPÇÕES DE ENCOSTO		
DDY1491	<input type="checkbox"/> Esticador NC BH <39cmcm	105,00
ASSENTO		
TIPO DE TELA DE ASSENTO		
DDY0611	<input checked="" type="checkbox"/> Tela de assento standard ajustável c/ 1 faixa aderente macho/ fêmea central (macia)	◆
ALMOFADA DE ASSENTO		
DDY0600	<input type="checkbox"/> Almofada standard, 60mm com espuma visco no topo	84,00
DDY0662	<input type="checkbox"/> Almofada MatrX Libra NC SW<40cm e SD <38cm, SB 36cm apenas possível c/ SD 40/42cm	418,95
OPÇÕES DE ASSENTO		
DDY0606	<input type="checkbox"/> Bolsa, click in e removível	63,00
BOLSA PARA TELA DE ASSENTO		
DDY0616	<input type="checkbox"/> Pequena Para colocar debaixo do assento	47,25
DDY0617	<input type="checkbox"/> Grande Para colocar debaixo do assento	47,25
APOIO DE PÉS/ PERNAS		
APOIO DE PERNAS Nota: algumas opções de ap. pernas como o amputado, o elevatório, da família Action, também são possíveis. P/ consulte-nos.		
DDY1540	<input checked="" type="checkbox"/> Efes ângulo aberto, 70°	◆
DDY1542	<input type="checkbox"/> Efes ângulo fechado, 90° (NC LLL 45/46cm, 1563, 0820, 0821, 0822)	○
APOIOS DE PÉS		
DDY1562	<input checked="" type="checkbox"/> 2 apoios de pés posição avançada	◆
DDY1563	<input type="checkbox"/> 2 apoios de pés posição recuada	○
DDY1573	<input type="checkbox"/> 2 apoio de pés ajustáveis em ângulo. Pode ser montado posi. avançada e recuada; Apoio de pernas a 90° apenas com FSTF >50cm	157,50
OPÇÕES DE CINTOS		
DDY1534	<input type="checkbox"/> Cinto de pés	42,00
DDY1530	<input checked="" type="checkbox"/> Calcanheiras	◆
RESGUARDOS LATERAIS / PROTETORES DE ROUPA sem apoios de braços		
DDY1424	<input checked="" type="checkbox"/> Protetores de roupa em composito (NC 1416, 1421, 1440, 1441, 1760)	◆
DDY1425	<input type="checkbox"/> Protetores c/ rebordo em composito, destacáveis (NC 1416, 1421, 1440, 1441, 1760)	89,25
DDY1426	<input type="checkbox"/> Protetores c/ rebordo em composito, fixos (NC RSTF 40cm, 1416, 1421, 1440, 1441, 1760)	○
DDY1401	<input type="checkbox"/> Protetores de roupa em carbono (NC 1416, 1421, 1440, 1441, 1760)	131,25
DDY1405	<input type="checkbox"/> Protetores c/rebordo em carbono, fixos (NC RSTF 40cm, 1416, 1421, 1440, 1441, 1760)	157,50
DDY1408	<input type="checkbox"/> Protetores c/rebordo em carbono dest. (NC 1416, 1421, 1440, 1441, 1760)	157,50
APOIO DE BRAÇOS inclui resguardos de roupa (aumenta larg. total da cadeira 2 cm)		
DDY1416	<input type="checkbox"/> Regulável em altura (com ferramenta), dest., almofada de apoio curta inclui protetores de roupa composito	262,50
DDY1421	<input type="checkbox"/> Regulável em altura (com ferramenta), dest., almofada de apoio longa inclui protetores de roupa composito	262,50
DDY1440	<input type="checkbox"/> Rebatível, destacável e regulável em altura, almofada curta (função secretária) RSTF 42/43cm apenas possível com roda traseira na posição 1 NC 0283, 1760	399,00
DDY1441	<input type="checkbox"/> Rebatível, destacável e regulável em altura, almofada longa(função secretária) RSTF 42/43cm apenas possível com roda traseira na posição 1 NC 0283, 1760	399,00



0704



0662



1540

1542

Código	Descrição	P.R.P. €
CHASSIS		
COR CHASSIS, STANDARD (chassis traseiro e cruzeta em preto mate; chassis dianteiro na cor selecionada)		
DDY0360	<input checked="" type="checkbox"/> Preto attract	◆
DDY0307	<input type="checkbox"/> Cinza attract	○
DDY0308	<input type="checkbox"/> Azul attract	○
DDY0311	<input type="checkbox"/> Vermelho attract	○
RODA DIANTEIRA !rodas de 6" e 7" não compatíveis com patins a 90°;		
DDY0810	<input type="checkbox"/> 5" Everyday, pneu preto	○
DDY0863	<input checked="" type="checkbox"/> 5" Comfort, pneu preto	◆
DDY0820	<input type="checkbox"/> 6" Comfort, pneu preto (NC DDY1542)	○
DDY0821	<input type="checkbox"/> 6" Pneumática (NC DDY1542)	31,50
DDY0822	<input type="checkbox"/> 7" Comfort, pneu preto (NC DDY1542)	○
RODAS TRASEIRAS		
FIXAÇÃO DE RODAS TRASEIRAS		
DDY0250	<input checked="" type="checkbox"/> Fixação standard	◆
POSIÇÃO DAS RODAS TRASEIRAS		
DDY0264	<input type="checkbox"/> Posição attract 1 mais ativa; NC DDY0126/128	○
DDY0265	<input checked="" type="checkbox"/> Posição attract 2	◆
DDY0266	<input type="checkbox"/> Posição attract 3 menos ativa NC DDY0926	○
TAMANHO DA RODA TRASEIRA		
DDY0902	<input checked="" type="checkbox"/> 24"	◆
INCLINAÇÃO DA RODA TRASEIRA		
DDY0282	<input checked="" type="checkbox"/> 0°	◆
DDY0283	<input type="checkbox"/> 3° NC 0916, 0926	○
TIPO DE RODA		
DDY0921	<input checked="" type="checkbox"/> Ativa 24" - roda completa: pneu leve com 7,5 bar e aros motores com 6 pontos de fixação (parafusos), 24 raios e eixo em preto; NC aros motores, 1200	◆
DDY0915	<input type="checkbox"/> Roda Kuschall Starec 24", jante raios cruzados eixo Starec e aro preto, raios pretos (2mm)	94,50
DDY0908	<input type="checkbox"/> Roda 24" High Performance (eixo Starec) Raios cruzados, aro e raios (1,5mm) pretos NC 1004	367,50
DDY0906	<input type="checkbox"/> Roda 24", Spinergy LXX (eixo, raios e jante em preto) NC 1004	519,75
ALBER ADDS ON KIT NC DDY0266, 2 rodas anti-volteio Alber necessitam de ser montadas com esta opção		
DDY0926	<input type="checkbox"/> Placa Adaptação Twion anti-volteio Alber inc. NC DDY1708/01718, DDY1706/1707/1719	393,75
TIPO DE PNEU		
DDY1014	<input checked="" type="checkbox"/> 24" MAXXIS LITE GUARD, pneumático leve, com perfil em espinha e proteção anti-furo SILVERSHIELD 0,45mm, preto	◆
DDY1004	<input type="checkbox"/> 24" maciço com perfil, preto NC com rodas High Performance e Spinergy!	○
DDY1010	<input type="checkbox"/> 24" PRIMO SENTINEL 1" (25mm) - pneu versátil e durável, dupla camada em nylon e camada anti-furo LDP 3mm, piso com relevo, preto	○
DDY1011	<input type="checkbox"/> 24" Pneumático MBL SpeedLite 25mm, perfil liso, preto	105,00
AROS		
DDY1113	<input checked="" type="checkbox"/> 24" Alu light cinza, distância 3 cm	◆
DDY1102	<input type="checkbox"/> 24" Supergripp dist 3 cm ou 4 cm 2 posições, 3 ou 4cm, montado a 3cm	105,00
DDY1104	<input type="checkbox"/> 24" Aço, dist. 3 cm	84,00
DDY1106	<input type="checkbox"/> 24" Titânio, dist. 3 cm	261,45
DDY1120	<input type="checkbox"/> 24" CARBOLIFE GEKKO S, dist. 3 cm	341,25
PROTETORES DE RAIOS		
DDY1200	<input type="checkbox"/> 24" Transparente NC roda ativa 24"	157,50
SEGURANÇA		
TRAVÕES		
DDY1311	<input checked="" type="checkbox"/> Travão de puxar Attract SW 36/38cm apenas na posição 3, SD 40cm apenas na posição 2 e 3	◆
DDY1312	<input type="checkbox"/> Travão de empurrar Attract	○
DDY1306	<input type="checkbox"/> Travão de puxar	○



5" for RSTF 430 to 520
6" for RSTF 450 to 520
7" for RSTF 470 to 520



0863



0908



1014



1010



1011

Código	Descrição	P.R.P. €
RODAS ANTI-VOLTEIO (máx. 2 adaptações por lado (anti-volteio, ponteira, suporte canadianas, rodas trânsito))		
DDY1702	<input type="checkbox"/> Roda anti-volteio direita	99,75
DDY1703	<input type="checkbox"/> Roda anti-volteio esquerda	99,75
DDY1704	<input type="checkbox"/> Roda anti-volteio, par	194,25
CINTO		
DDY1730	<input type="checkbox"/> Cinto de segurança	82,95
REFLETORES		
DDY1710	<input type="checkbox"/> Refletores montados nos raios	○
ACESSÓRIOS		
PROTEÇÃO PARA O CHASSIS TRASEIRO		
DDY1729	<input type="checkbox"/> Proteção para o chassis traseiro Montado no chassis traseiro	52,50
MESA		
DDY1760	<input type="checkbox"/> Mesa regulável NC 1424, 1401, 1425, 1426, 1408, 1405, 1440, 1441	157,50
PONTEIRA TRASEIRA Max. 2 adaptações por lado (adaptações = rodas anti volteio, ponteiras, suporte para canadianas, rodas de trânsito)		
DDY1708	<input type="checkbox"/> Ponteira traseira direita NC kits Alber e do mesmo lado que o suporte de canadianas	105,00
DDY1709	<input type="checkbox"/> Ponteira esquerda NC kits Alber e do mesmo lado que o suporte de canadianas	105,00
SUPORTE DE CANADIANAS Max. 2 adaptações por lado (adaptações = rodas anti volteio, ponteiras, suporte para canadianas, rodas de trânsito)		
DDY1706	<input type="checkbox"/> Suporte de canadianas direito NC kits Alber e no mesmo lado que a ponteira	105,00
DDY1707	<input type="checkbox"/> Suporte de canadianas esquerdo NC kits Alber e no mesmo lado que a ponteira	105,00
BOMBA DE AR MANUAL		
DDY1715	◆ Bomba de ar	◆
RELÓGIO KUSCHALL montado no suporte da forqueta		
DDY1712	<input type="checkbox"/> Lado direito	131,25
DDY1713	<input type="checkbox"/> Lado esquerdo	131,25
KIT DE FERRAMENTAS		
DDY1717	◆ Kit de ferramentas	◆
BOLSA PARA RODAS		
DDY1728	<input type="checkbox"/> Bolsa para rodas (para rodas 24" e 26")	105,00
PREÇO TOTAL		

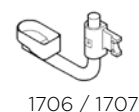
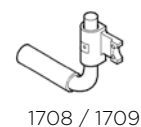

1728

AJUDA TABELA 1 - Relação entre Tipo de travão, posição da roda traseira e profundidade de assento (SD)

	Posição da Roda traseira	Roda traseira 24"		
		1	2	3
Travão De Puxar Attract (1311)	SD 360	Red	Green	Green
	SD 380	Red	Green	Green
	SD 400	Green	Green	Green
	SD 420	Green	Green	Green
	SD 440	Green	Green	Green
	SD 460	Green	Green	Green
	SD 480	Green	Green	Green
	SD 500	Green	Green	Green
Travão de Empurrar Attract (1312)	SD 360	Red	Red	Green
	SD 380	Red	Red	Green
	SD 400	Red	Green	Green
	SD 420	Green	Green	Green
	SD 440	Green	Green	Green
	SD 460	Green	Green	Green
	SD 480	Green	Green	Green
	SD 500	Green	Green	Green
Travão de Puxar (1306)	SD 360	Red	Green	Green
	SD 380	Red	Green	Green
	SD 400	Green	Green	Green
	SD 420	Green	Green	Green
	SD 440	Green	Green	Green
	SD 460	Green	Green	Green
	SD 480	Green	Green	Green
	SD 500	Green	Green	Green

INVACARE PORTUGAL II, Lda

Rua da Estrada Velha, nº 949 - 4465-784 Leça do Balio - Portugal
 Portugal@invacare.com - www.invacare.pt



Yes, you can.®

P.R.P.

Válido a partir de março de 2022, Acresce IVA à taxa legal em vigor

KÜSCHALL COMPACT 2.0



Código ISO - 12 22 03 - Cadeira de rodas manobrada bimanualmente por rodas
 Cadeira de rodas manual ativa liga leve, chassis de alumínio hidroformado, perfil frontal ergonómico,
 patins destacáveis a 70°, 80°, sistema de encarte por cruzeta vertical com sistema One-Finger-Fol-
 ding exigindo menor esforço para encartar, eixo traseiro multi-ajustável em altura e profundidade para
 máxima personalização, apoios de pernas destacáveis com manípulo, apoios de pés individuais ou
 plataforma única com sistema rebatível, cinto de pés, encosto com estofa regulável em tensão, prote-
 tores de roupa com ou sem rebordo, forquetas dianteiras ajustáveis em altura, protetor chassis traseiro
 para suporte aquando do transporte. Kit de personalização com decalques premium (BOLD ou TAG).
 Grande número de ajustes, tamanhos e opções disponíveis.

Peso máximo do utilizador: 130kg
 Peso da cadeira: a partir de 10,5kg*
 Peso para transporte: a partir de 7,8kg*



Garantia 5 anos para o chassis, 2 anos para restantes componentes, excluindo peças de desgaste
 Obs. As medidas podem variar +/- 1 cm.

Data:

Ortopedia:

Nome Utilizador:

Nº da Encomenda:

Pf marque o seu pedido com uma cruz Característica standard Sem acréscimo NC: Não compatível com opção XXX

Peso do utilizador = kg.

Para esclarecimento de medidas totais consulte o documento „Calculadora de medidas Kuschall“ em www.invacare.pt, no menu „Documentação comercial“

Código	Descrição	P.R.P. €
MODELO		
DCA0012	<input checked="" type="checkbox"/> KÜSCHALL COMPACT 2.0	2625,00
MYKÜSCHALL		
DCA0000	<input type="checkbox"/> FABRICO ESPECIAL MYKÜSCHALL	<input type="checkbox"/>
Pack Posicionamento On-Chair		
DCA0200	<input type="checkbox"/> Pack FUNÇÃO e ALIVIO DE PRESSÃO (Inclui Almofada MatrX Libra + Cinto Pélvico BODYPOINT EVOFLEX - Para Largura de Assento 360MM apenas possível com SD 400/42mm)	(NC : 1300, 1305, 1310, 1315, 1400, 1405, 1415, 1425) 489,00
DCA0220	<input type="checkbox"/> Pack Carbono FUNÇÃO, ALIVIO DE PRESSÃO E SUPORTE POSTURAL (Inclui Almofada MatrX MX2 + Cinto Pélvico BODYPOINT EVOFLEX - Para Largura de Assento 360MM apenas possível com SD 400/42mm)	(NC : 1300, 1305, 1310, 1315, 1350, 1355, 1400, 1405, 1415, 1425) 1469,00
DCA0230	<input type="checkbox"/> Pack Alumínio FUNÇÃO, ALIVIO DE PRESSÃO E SUPORTE POSTURAL (Inclui Almofada MatrX Libra + Encosto MatrX Elite E2 plano/ profundo + Cinto Pélvico BODYPOINT EVOFLEX - Para Largura de Assento 360MM apenas possível com SD 400/425 mm)	(NC : 1300, 1305, 1310, 1315, 1400, 1405, 1415, 1425) 1139,00
CHASSIS DIANTEIRO		
DCA1100	<input checked="" type="checkbox"/> Rebatível Standard	<input checked="" type="checkbox"/>
LARGURA DE ASSENTO (SW)		
DCA1300	<input type="checkbox"/> 280 MM	(NC : encostos e almofadas MatrX, 2210, 2490, 3020, 3030, 3120, 3130, 3260, 6000, 6010, 8450) 84,00
DCA1305	<input type="checkbox"/> 300 MM	(NC : encostos e almofadas MatrX, 2210, 2490, 3020, 3030, 3120, 3130, 3260, 6000, 6010, 8450) 84,00
DCA1310	<input type="checkbox"/> 320 MM	(NC : encostos e almofadas MatrX, 2490, 3020, 3030, 3120, 3130, 3260 6000, 6010, 8450) 84,00
DCA1315	<input type="checkbox"/> 340 MM	(NC : encostos e almofadas MatrX, 2490, 3020, 3030, 3120, 3130, 6000, 6010, 8450) <input type="checkbox"/>



PATINS REBATÍVEIS E DESTACÁVEIS



Os preços recomendados ao público das opções apenas são válidos quando encomendados junto da cadeira.
 Quando pedidos como acessórios consulte a sua Ortopedia.

Código	Descrição	P.R.P. €
DCA1320	<input type="checkbox"/> 360 MM (NC : 2490, 2710, 3020, 3030, 3120, 3130)	○
DCA1325	<input type="checkbox"/> 380 MM (NC : 2490, 3020, 3030, 3120, 3130)	○
DCA1330	<input checked="" type="checkbox"/> 400 MM	◆
DCA1335	<input type="checkbox"/> 420 MM	○
DCA1340	<input type="checkbox"/> 440 MM (Cruzeta dupla)	○
DCA1345	<input type="checkbox"/> 460 MM (Cruzeta dupla)	○
DCA1350	<input type="checkbox"/> 480 MM (Cruzeta dupla) (NC : 2300, 2305, 2310, 2315, 2345)	○
DCA1355	<input type="checkbox"/> 500 MM (Cruzeta dupla) (NC : 2210, 2300, 2305, 2310, 2315, 2345)	84,00
PROFUNDIDADE DO ASSENTO (SD)		
DCA1400	<input type="checkbox"/> 320 MM (NC : 2155, 2160, almofadas Matr, 2910, 5650)	○
DCA1405	<input type="checkbox"/> 340 MM (NC : 2155, 2160, almofadas Matr, 2910, 5650)	○
DCA1415	<input type="checkbox"/> 360 MM (NC : almofadas Matr, 5650)	○
DCA1425	<input type="checkbox"/> 380 MM (NC : 2720, 2730, 5650)	○
DCA1435	<input checked="" type="checkbox"/> 400 MM	◆
DCA1445	<input type="checkbox"/> 420 MM	○
DCA1460	<input type="checkbox"/> 440 MM	○
DCA1470	<input type="checkbox"/> 460 MM	○
DCA1480	<input type="checkbox"/> 480 MM	○
DCA1490	<input type="checkbox"/> 500 MM (NC : 2710)	○
ALTURA DO ENCOSTO (BH)		
DCA1600	<input type="checkbox"/> Obrigatório escolher para selecionar encosto Matr (altura do encosto é fornecida de acordo com o tipo de encosto escolhido) (NC : 2120, 2200, 2210, 2220, 2230, 2595)	○
DCA1615	<input type="checkbox"/> 300 MM (NC : 2140, 2240, 2595, 7600)	○
DCA1620	<input type="checkbox"/> 315 MM (NC : 2140, 2240, 2595, 7600)	○
DCA1625	<input type="checkbox"/> 330 MM (NC : 2140, 2240, 2595, 7600)	○
DCA1630	<input type="checkbox"/> 345 MM (NC : 2240, 2595, 7600)	○
DCA1635	<input type="checkbox"/> 360 MM (NC : 2240, 2595, 7600)	○
DCA1640	<input checked="" type="checkbox"/> 375 MM (NC : 2240, 2595, 7600)	◆
DCA1645	<input type="checkbox"/> 390 MM (NC : 2240, 2595, 7600)	○
DCA1650	<input type="checkbox"/> 405 MM (NC : 2240)	○
DCA1655	<input type="checkbox"/> 420 MM (NC : 2240)	○
DCA1660	<input type="checkbox"/> 435 MM (NC : 2240)	○
DCA1665	<input type="checkbox"/> 450 MM (NC : 2240)	○
DCA1670	<input type="checkbox"/> 465 MM (NC : 2240)	○
DCA1675	<input type="checkbox"/> 480 MM (NC : 2240)	○
DCA1680	<input type="checkbox"/> 495 MM (NC : 2240)	○
DCA1685	<input type="checkbox"/> 510 MM (NC : 2240)	○
ALTURA ASSENTO / CHÃO DIANTEIRA (FSTF) (VER TABELA AJUDA 1 + 5)		
DCA1700	<input type="checkbox"/> 370 MM (NC: 1810 to 1870, 1932 to 1962, 3030, 3130, 6000, 6010, 6410, 6420, 7600)	○
DCA1705	<input type="checkbox"/> 380 MM (NC: 1815 a 1870, 1934 a 1962, 3030, 3130, 6410, 6420, 7600)	○
DCA1710	<input type="checkbox"/> 390 MM (NC: 1820 a 1870, 1936 a 1962, 3030, 3130, 6410, 6420, 7600)	○
DCA1715	<input type="checkbox"/> 400 MM (NC: 1825 a 1870, 1938 a 1962, 3030, 3130, 6410, 6420, 7600)	○
DCA1720	<input type="checkbox"/> 410 MM (NC : 1830 a 1870, 1940 a 1962, 3030, 3130)	○
DCA1725	<input type="checkbox"/> 420 MM (NC : 1835 a 1870, 1942 a 1962)	○
DCA1730	<input type="checkbox"/> 430 MM (NC : 1840 a 1870, 1944 a 1962)	○
DCA1735	<input type="checkbox"/> 440 MM (NC : 1845 a 1870, 1946 a 1962)	○
DCA1740	<input type="checkbox"/> 450 MM (NC : 1850 a 1870, 1948 a 1962)	○
DCA1745	<input type="checkbox"/> 460 MM (NC : 1855 a 1870, 1950 a 1962)	○
DCA1750	<input type="checkbox"/> 470 MM (NC : 1800, 1860 a 1870, 1952 a 1962)	○
DCA1755	<input type="checkbox"/> 480 MM (NC : 1800, 1805, 1865, 1870, 1954 a 1962)	○

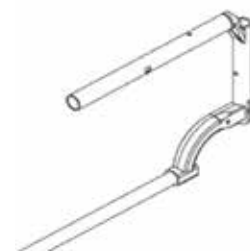
**RSTF / Tamanho da roda traseira**

22" : 360-470 mm
 24" : 390-490 mm
 25" : 420-500 mm
 26" : 420-500 mm

RSTF / FSTF : chassi rebatível

Apoios de perna a 70° & 80° :
 RSTF = "FSTF - 100 mm " até
 "FSTF - 0 mm"

Código	Descrição	P.R.P. €
DCA1760	<input type="checkbox"/> 490 MM	○
DCA1765	<input checked="" type="checkbox"/> 500 MM (NC : 1800, 1805, 1810, 1815, 1958 a 1962)	◆
DCA1770	<input type="checkbox"/> 510 MM (NC : 1800 a 1820, 1960, 1962)	○
DCA1775	<input type="checkbox"/> 520 MM (NC : 1800 a 1825, 1962)	○
DCA1780	<input type="checkbox"/> 530 MM (NC : 1800 a 1830)	○
ALTURA ASSENTO / CHÃO TRASEIRA (RSTF) (VER TABELA AJUDA 5)		
DCA1805	<input type="checkbox"/> 370 MM (NC : 6410, 6420, 6430)	○
DCA1810	<input type="checkbox"/> 380 MM (NC : 6410, 6420, 6430)	○
DCA1815	<input type="checkbox"/> 390 MM (NC : 6420, 6430)	○
DCA1820	<input type="checkbox"/> 400 MM (NC : 6420, 6430)	○
DCA1825	<input type="checkbox"/> 410 MM (NC : 6420, 6430)	○
DCA1830	<input type="checkbox"/> 420 MM	○
DCA1835	<input type="checkbox"/> 430 MM	○
DCA1840	<input type="checkbox"/> 440 MM	○
DCA1845	<input checked="" type="checkbox"/> 450 MM	◆
DCA1850	<input type="checkbox"/> 460 MM	○
DCA1855	<input type="checkbox"/> 470 MM	○
DCA1860	<input type="checkbox"/> 480 MM (NC : 6400)	○
DCA1865	<input type="checkbox"/> 490 MM (NC : 6400)	○
DCA1870	<input type="checkbox"/> 500 MM (NC : 6400, 6410)	○
ALTURA JOELHO CALCANHAR (LLL) (VER TABELA DE AJUDA 6)		
DCA1904	<input type="checkbox"/> 220 MM (NC : 3030, 3130)	○
DCA1906	<input type="checkbox"/> 230 MM (NC : 3030, 3130)	○
DCA1908	<input type="checkbox"/> 240 MM (NC : 3030, 3130)	○
DCA1910	<input type="checkbox"/> 250 MM (NC : 3030, 3130)	○
DCA1912	<input type="checkbox"/> 260 MM (NC : 3030, 3130)	○
DCA1914	<input type="checkbox"/> 270 MM (NC : 3030, 3130)	○
DCA1916	<input type="checkbox"/> 280 MM (NC : 3030, 3130)	○
DCA1918	<input type="checkbox"/> 290 MM (NC : 3030, 3130)	○
DCA1920	<input type="checkbox"/> 300 MM (NC : 3030, 3130)	○
DCA1922	<input type="checkbox"/> 310 MM (NC : 3030, 3130)	○
DCA1924	<input type="checkbox"/> 320 MM (NC : 3030, 3130)	○
DCA1926	<input type="checkbox"/> 330 MM (NC : 3030, 3130)	○
DCA1928	<input type="checkbox"/> 340 MM (NC : 3030, 3130)	○
DCA1930	<input type="checkbox"/> 350 MM (NC : 3030, 3130)	○
DCA1932	<input type="checkbox"/> 360 MM (NC : 3030, 3130)	○
DCA1934	<input type="checkbox"/> 370 MM (NC : 3030, 3130)	○
DCA1936	<input type="checkbox"/> 380 MM	○
DCA1938	<input type="checkbox"/> 390 MM	○
DCA1940	<input type="checkbox"/> 400 MM	○
DCA1942	<input type="checkbox"/> 410 MM	○
DCA1944	<input type="checkbox"/> 420 MM	○
DCA1946	<input checked="" type="checkbox"/> 430 MM	◆
DCA1948	<input type="checkbox"/> 440 MM	○
DCA1950	<input type="checkbox"/> 450 MM	○
DCA1952	<input type="checkbox"/> 460 MM	○
DCA1954	<input type="checkbox"/> 470 MM	○
DCA1956	<input type="checkbox"/> 480 MM	○
DCA1958	<input type="checkbox"/> 490 MM	○
DCA1960	<input type="checkbox"/> 500 MM	○
DCA1962	<input type="checkbox"/> 510 MM (NC : 3000, 3100, 3010, 3110)	○
ENCOSTO		
TUBOS DE ENCOSTO		
DCA2110	<input checked="" type="checkbox"/> Rectos fixos, standard (NC : 2155, 2160, 2165, 2170, 2175, 2180)	◆
DCA2120	<input type="checkbox"/> Fixos Inclinados em 7º ao nível lombar (NC : 2155, 2160, 2165, 2170, 2175, 2180, encostos matr)	○
DCA2130	<input type="checkbox"/> Ajustáveis em ângulo (selecionar ângulo de encosto abaixo) (NC : encostos matr)	210,00
DCA2140	<input type="checkbox"/> Rebatíveis sobre o assento (Selec. âng. abaixo) (NC : 2180, encostos matr, 2430)	262,50

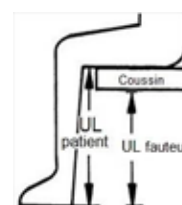

LLL / FSTF : chassis rebatível

Apoios de perna a 70°:
LLL max. = "FSTF 20 mm"

Apoios de perna a 80°:
LLL max. = "FSTF 30 mm"

LLL / FSTF : Apoios de pernas elevatórios:

Posição inicial a 75°
LLL max = FSTF -40 mm
LLL min = 380 mm

Segunda posição a 60°
LLL max = FSTF + 00 mm
LLL min = 380 mm

LLL / Apoio de pés

Dependendo da configuração o apoio de pés pode ser montado alto



2120

INFORMAÇÃO IMPORTANTE PARA MONTAGEM DE ENCOSTOS

No caso de montar um encosto personalizado, verifique se a altura total do encosto não excede 590 mm.

Código	Descrição	P.R.P. €
ÂNGULO DE ENCOSTO REGULÁVEL		
DCA2155	<input type="checkbox"/> Ângulo encosto 82°	○
DCA2160	<input type="checkbox"/> Ângulo encosto 86°	○
DCA2165	<input type="checkbox"/> Ângulo encosto 90°	○
DCA2170	<input type="checkbox"/> Ângulo encosto 94°	○
DCA2175	<input type="checkbox"/> Ângulo encosto 98°	○
DCA2180	<input type="checkbox"/> Ângulo encosto 102°	○
TELA DE ENCOSTO		
DCA2200	<input checked="" type="checkbox"/> Standard ligeiramente almofadado (NC : encosto matr, 2400, 2430, 2595)	◆
DCA2210	<input type="checkbox"/> Light (NC : encosto matr, 2430, 2595)	131,25
DCA2220	<input type="checkbox"/> Premium Nylon almofadado, regulável em tensão, tecido preto, bolsa posterior (NC : encosto matr)	○
DCA2230	<input type="checkbox"/> Aero-back, perfurado, respirável, almofadado, regulável em tensão, tecido preto, bolsa posterior (NC :encosto matr)	262,50
DCA2240	<input type="checkbox"/> Sem tela de encosto (NC: 2430, 2595)	○
ENCOSTOS MATRX (NC APOIO DE CABEÇA 2490)		
DCA2300	<input type="checkbox"/> Matr MX2, altura 150 mm (inclui hardware de extração rápida)	1039,50
DCA2305	<input type="checkbox"/> Matr MX2, altura 230 mm (inclui hardware de extração rápida)	1039,50
DCA2310	<input type="checkbox"/> Matr MX2, altura 305 mm (inclui hardware de extração rápida)	1039,50
DCA2315	<input type="checkbox"/> Matr MX2, altura 405 mm (inclui hardware de extração rápida)	1039,50
DCA2316	<input type="checkbox"/> Encosto ELITE E2 Profundo, altura 160 MM (inclui hardware de fixação mini set) Não possível para SW<360MM	735,00
DCA2317	<input type="checkbox"/> Encosto ELITE E2 Profundo, altura 210 MM (inclui hardware de fixação mini set) Não possível para SW<360MM	735,00
DCA2318	<input type="checkbox"/> Encosto ELITE E2 Profundo, altura 260 MM (inclui hardware de fixação mini set) Não possível para SW<360MM	735,00
DCA2320	<input type="checkbox"/> Matr Elite E2 Profundo, altura 310 mm (inclui hardware de extração rápida)	735,00
DCA2322	<input type="checkbox"/> Encosto ELITE E2 Profundo, altura 360 MM (inclui hardware de fixação mini set) Não possível para SW<360MM	735,00
DCA2325	<input type="checkbox"/> Matr Elite E2 Profundo, altura 410 mm (inclui hardware de extração rápida)	735,00
DCA2330	<input type="checkbox"/> Matr Elite E2 Profundo, altura 460 mm (inclui hardware de extração rápida)	735,00
DCA2331	<input type="checkbox"/> Encosto ELITE E2 Profundo, altura 510 MM (inclui hardware de fixação easy set) Não possível para SW<360MM	735,00
DCA2332	<input type="checkbox"/> Encosto ELITE E2 Plano, altura 160MM (inclui hardware de fixação Mini Set) Não possível para SW<360MM	682,50
DCA2334	<input type="checkbox"/> Encosto ELITE E2 Plano, altura 210MM (inclui hardware de fixação Mini Set) Não possível para SW<360MM	682,50
DCA2335	<input type="checkbox"/> Matr Elite E2, altura 260 mm (inclui hardware de extração rápida)	682,50
DCA2340	<input type="checkbox"/> Matr Elite E2, altura 310 mm (inclui hardware de extração rápida)	682,50
DCA2345	<input type="checkbox"/> Matr Elite E2, altura 360 mm (inclui hardware de extração rápida)	682,50
DCA2350	<input type="checkbox"/> Matr Elite E2, altura 410 mm (inclui hardware de extração rápida)	682,50
DCA2355	<input type="checkbox"/> Matr Elite E2, altura 460 mm (inclui hardware de extração rápida)	682,50
DCA2357	<input type="checkbox"/> Encosto ELITE E2 Plano, altura 510MM (inclui hardware de fixação Mini Set) Não possível para SW<360MM	682,50
LARGURA DO ENCOSTO MATRX (VER TABELA DE AJUDA 6)		
DCA2360	<input type="checkbox"/> 360mm (medida de referência Largura tronco 265mm)	
DCA2362	<input type="checkbox"/> 380mm (medida de referência Largura tronco 290mm)	
DCA2364	<input type="checkbox"/> 410mm (medida de referência Largura tronco 315mm)	
DCA2366	<input type="checkbox"/> 430mm (medida de referência Largura tronco 340mm)	
DCA2368	<input type="checkbox"/> 460mm (medida de referência Largura tronco 370mm)	
DCA2370	<input type="checkbox"/> 480mm (medida de referência Largura tronco 390mm)	
DCA2372	<input type="checkbox"/> 510mm (medida de referência Largura tronco 420mm)	
PUNHOS		
DCA2400	<input type="checkbox"/> Sem punhos	○
DCA2410	<input type="checkbox"/> Punhos fixos curtos (NC : 6580)	78,75
DCA2420	<input checked="" type="checkbox"/> Punhos fixos Longos	◆
DCA2430	<input type="checkbox"/> Punhos c/ altura regulável (mont. Exterior) (NC : 3520, 3620)	210,00
DCA2440	<input type="checkbox"/> Punhos reguláveis em altura, integrados (NC : 2595)	262,50



2220

2230



2300, 2305, 2310, 2315



2430

Código	Descrição	P.R.P. €
DCA2450	<input type="checkbox"/> Punhos dobráveis (NC : 2595, 6580)	288,75
APOIO DE CABEÇA		
DCA2490	<input type="checkbox"/> Apoio de Cabeça (NC 2595, 6580)	199,50
OPÇÕES DE ENCOSTO		
DCA2595	<input type="checkbox"/> Esticador rebatível e destacável	105,00
ASSENTO		
TELA DE ASSENTO		
DCA2610	<input checked="" type="checkbox"/> Nylon com uma faixa aderente central	◆
DCA2620	<input type="checkbox"/> Nylon com uma faixa aderente fêmea ao centro e duas ásperas nas laterais	○
ALMOFADA		
DCA2700	<input type="checkbox"/> Almofada standard, 60mm com espuma visco no topo	84,00
DCA2710	<input type="checkbox"/> FLO-TECH LITE	131,25
DCA2720	<input type="checkbox"/> MATRX LIBRA	418,95
DCA2730	<input type="checkbox"/> MATRX VI	409,50
OPÇÕES DE ASSENTO		
DCA2800	<input type="checkbox"/> Bolsa de assento amovível	78,75
DCA2860	<input type="checkbox"/> Plataforma rígida para assento	47,25
BOLSA DE ASSENTO		
DCA2910	<input type="checkbox"/> Bolsa grande (instalada debaixo do assento)	31,50
APOIOS DE PERNAS REBATÍVEIS		
APOIO DE PERNA DIREITO CONSULTAR TABELA AJUDA 7		
DCA3000	<input checked="" type="checkbox"/> Ângulo aberto, 70° (NC : 3110)	◆
DCA3010	<input type="checkbox"/> Ângulo médio-fechado, 80° (NC : 3100, 5650)	○
DCA3020	<input type="checkbox"/> Amputado (NC : 3280, 3300, 3305, 3310)	157,50
DCA3030	<input type="checkbox"/> Elevatório, com ajuste em ângulo joelho (NC : 3280, 3300, 3305, 3310)	131,25
DCA3040	<input type="checkbox"/> Sem apoio de perna	○
APOIO DE PERNA ESQUERDO CONSULTAR TABELA AJUDA 7		
DCA3100	<input checked="" type="checkbox"/> Ângulo aberto, 70°	◆
DCA3110	<input type="checkbox"/> Ângulo médio-fechado, 80° (NC : 5650)	○
DCA3120	<input type="checkbox"/> Amputado (NC : 3280, 3300, 3305, 3310)	157,50
DCA3130	<input type="checkbox"/> Elevatório, com ajuste em ângulo joelho (NC : 3280, 3300, 3305, 3310)	131,25
DCA3140	<input type="checkbox"/> Sem apoio de perna	○
TIPO DE PATIM		
DCA3260	<input checked="" type="checkbox"/> Duplo, rebatível, em plástico	◆
DCA3270	<input type="checkbox"/> Duplo, ajustável em ângulo e profundidade, em carbono (NC : 3310)	252,00
DCA3280	<input type="checkbox"/> Único, rebatível e ajustável em ângulo e profundidade, em carbono (NC : 3310)	210,00
CINTO DE PÉS		
DCA3300	<input type="checkbox"/> Cinto de pernas montado no chassis	○
DCA3305	<input type="checkbox"/> Cinto de pernas montado nos suportes	○
DCA3310	<input checked="" type="checkbox"/> Calcanheiras	◆
GUARDAS LATERAIS		
PROTECTORES DE ROUPA (CONSULTAR TABELA AJUDA 3)		
DCA3400	<input type="checkbox"/> Protetores de roupa fixos, economy - Novos! (NC: apoios de braço (except tubulares), 7600, 8450)	○
DCA3410	<input type="checkbox"/> Protetores de roupa fixos, carbono - Novo desenho! (NC : apoios de braço (except tubulares), 7600, 8450)	○
DCA3425	<input checked="" type="checkbox"/> Protetores de roupa fixos, composite com rebordo - Novos! (NC : apoios de braço (except tubulares), 6000, 6010, 6140, 6150, 6580, 7600, 8450)	◆
DCA3430	<input type="checkbox"/> Protetores de roupa fixos, carbono com rebordo - Novo desenho! (NC : apoios de braço (except tubulares), 6000, 6010, 6140, 6150, 6580, 7600, 8450, 6140, 6150, 6950)	157,50
DCA3440	<input type="checkbox"/> Protetores de roupa destacaveis, carbono com rebordo - Novo Desenho! (NC : apoios de braço (except tubulares), 6140, 6150, 8450)	157,50
DCA3450	<input type="checkbox"/> Protetores de roupa destacaveis, composite com rebordo - Novo Desenho! (NC : apoios de braço (except tubulares), 6140, 6150, 8450)	105,00



2450

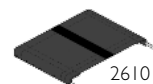

2610



2700



2710



2730



2720



2800

Apoio de Pernas :

Note que apoios de pernas especiais, como para amputados, elevatórios etc, são compatíveis com SW > 380 mm.



3000 / 3100



3020 / 3120



3030 / 3130



3400



3440



3450

Código	Descrição	P.R.P. €
APOIO DE BRAÇO DIREITO		
DCA3500	<input type="checkbox"/> Ajustável em altura (com ferramenta), destacável, curto, sem bloqueio, inclui protetor de roupa direito	(NC 6150) 131,25
DCA3510	<input type="checkbox"/> Ajustável em altura (com ferramenta), destacável, longo, sem bloqueio, inclui protetor de roupa direito	(NC 6150) 131,25
DCA3520	<input type="checkbox"/> Tubular, sem bloqueio, altura ajustável, destacável, rebatível, com almofada	(NC : 6950, 8450) 105,00
DCA3530	<input type="checkbox"/> Küschall, altura ajustável, destacável, rebatível, almofada neoprene preta	(NC : 6130, 6140, 6150) 131,25
DCA3540	<input type="checkbox"/> Küschall HEMI, altura ajustável, destacável, rebatível, com almofada neoprene preta	(NC : 6130, 6140, 6150, 8450) 168,00
APOIO DE BRAÇO ESQUERDO		
DCA3600	<input type="checkbox"/> Ajustável em altura (com ferramenta), destacável, curto, sem bloqueio, inclui protetor de roupa direito	(NC 6150) 131,25
DCA3610	<input type="checkbox"/> Ajustável em altura (com ferramenta), destacável, longo, sem bloqueio, inclui protetor de roupa direito	(NC 6150) 131,25
DCA3620	<input type="checkbox"/> Tubular, sem bloqueio, altura ajustável, destacável, rebatível, com almofada	(NC : 6950, 8450) 105,00
DCA3630	<input type="checkbox"/> Küschall, altura ajustável, destacável, rebatível, almofada neoprene preta	(NC : 6130, 6140, 6150) 131,25
DCA3640	<input type="checkbox"/> Küschall Hemi, altura ajustável, destacável, rebatível, com almofada neoprene preta	(NC : 6130, 6140, 6150, 8450) 168,00
CORES DO CHASSIS E PERSONALIZAÇÃO		
COR DO CHASSIS		
DCA4000	<input checked="" type="checkbox"/> Preto especial	◆
DCA4010	<input type="checkbox"/> Cinzento antracite	○
DCA4020	<input type="checkbox"/> Branco	(NC : 4220) ○
DCA4030	<input type="checkbox"/> Vermelho Carmin	○
DCA4040	<input type="checkbox"/> Azul Celeste	○
DCA4100	<input type="checkbox"/> Preto Brilhante	367,50
DCA4060	<input type="checkbox"/> Amarelo	367,50
DCA4070	<input type="checkbox"/> Violeta atómico	367,50
DCA4130	<input type="checkbox"/> Cinza claro	367,50
DCA4140	<input type="checkbox"/> Azul Real	367,50
DCA4150	<input type="checkbox"/> Vermelho Rubi	367,50
DCA4170	<input type="checkbox"/> Laranja dinamite	367,50
DCA4180	<input type="checkbox"/> Verde floresta	367,50
DCA4050	<input type="checkbox"/> Cor especial	Fornecer ref RAL para validar compatibilidade Sob Consulta My Kuschall
ESTILO DO DECALQUE		
DCA4190	<input type="checkbox"/> BOLD	(NC : 4300, 4310) 99,75
DCA4195	<input checked="" type="checkbox"/> TAG	(NC : 4200, 4210, 4220, 4230, 4240, 4250) ◆
COR DO DECALQUE BOLD		
DCA4200	<input type="checkbox"/> Preto	○
DCA4210	<input type="checkbox"/> Cinza Escuro	○
DCA4220	<input type="checkbox"/> Cinza Claro	○
DCA4230	<input type="checkbox"/> Vermelho	○
DCA4240	<input type="checkbox"/> Azul	○
DCA4250	<input type="checkbox"/> Dourado	○
COR DO DECALQUE TAG		
DCA4300	<input type="checkbox"/> Preto	○
DCA4310	<input checked="" type="checkbox"/> Vermelho	◆

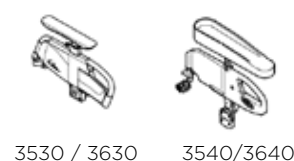

BOLD



TAG

Código	Descrição	P.R.P. €
RODAS DIANTEIRAS (VER TABELA AJUDA 1)		
DCA5050	<input type="checkbox"/> 4" Everyday c/ borracha preta	○
DCA5100	<input type="checkbox"/> 4" Comfort Preta	○
DCA5150	<input type="checkbox"/> 4" Starec preto	63,00
DCA5200	<input type="checkbox"/> 4" Frog Legs com jante e eixo preto	99,75
DCA5250	<input type="checkbox"/> 4" Frog Legs com jante cinza e eixo preto	99,75
DCA5300	<input type="checkbox"/> 5" Everyday c/ borracha preta	○
DCA5350	<input checked="" type="checkbox"/> 5" Comfort Preta	◆
DCA5400	<input type="checkbox"/> 5" Starec preta	63,00
DCA5450	<input type="checkbox"/> 5" Frog Legs com jante de alumínio preta e eixo preto	99,75
DCA5500	<input type="checkbox"/> 5" Frog Legs com jante de alumínio cinza e eixo preto	99,75
DCA5550	<input type="checkbox"/> 6" Confort Preta	○
DCA5600	<input type="checkbox"/> 6" Pneumática	31,50
DCA5650	<input type="checkbox"/> 7" Confort Preta	○
RODAS TRASEIRAS		
RODA COM ARO DUPLO		
DCA6000	<input type="checkbox"/> Roda direita com aro duplo (com pneu light 7 bar, aro alumínio)	(NC : 6040, 6130, 6140, 6150, 6300, 6400, 6420, 6430, 6500, 6510, 6520, 6550, 6580, 6680, 6840, 6900, 6910, 6950, 8650, 8680) 420,00
DCA6010	<input type="checkbox"/> Roda esquerda com aro duplo (com pneu light 7 bar, aro alumínio)	(NC : 6040, 6130, 6140, 6150, 6300, 6400, 6420, 6430, 6500, 6510, 6520, 6550, 6580, 6680, 6840, 6900, 6910, 6950, 8650, 8680) 420,00
FIXAÇÃO DE RODAS TRASEIRAS		
DCA6020	<input checked="" type="checkbox"/> Fixação standard (peça de fixação do eixo com 4 posições - Não permite Posição 5 e 6)	(NC : 6140, 6150) ◆
DCA6040	<input type="checkbox"/> Extensão da roda traseira (peça de fixação do eixo com 5 posições - OBRIGATÓRIO para Posição 5 e 6)	(NC: 6100, 6580, 6950) 131,25
POSIÇÃO DAS RODAS TRASEIRAS		
DCA6100	<input type="checkbox"/> Posição 1 (mais ativa)	(NC : 6580, 6840) ○
DCA6110	<input type="checkbox"/> Posição 2	(NC : 6950) ○
DCA6120	<input checked="" type="checkbox"/> Posição 3	◆
DCA6130	<input type="checkbox"/> Posição 4	(NC : 6950) ○
DCA6140	<input type="checkbox"/> Posição 5	○
DCA6150	<input type="checkbox"/> Posição 6 (mais passiva)	○
EIXO DE EXTRAÇÃO RÁPIDA PARA TETRAPLÉGICOS		
DCA6300	<input type="checkbox"/> TETRA-CLIP	(NC: 6550, 6580, 6950) 78,75
TAMANHO DAS RODAS TRASEIRAS		
DCA6400	<input type="checkbox"/> 22"	(NC : 6500, 6520, 6550, 6560, 6600, 6620, 6630, 6660, 6760, 6710 6720, 6740, 6750, 6760, 6770, 6950) 157,50
DCA6410	<input checked="" type="checkbox"/> 24"	(NC 6640) ◆
DCA6420	<input type="checkbox"/> 25"	(NC: 6500, 6510, 6580, 6600, 6630, 6640, 6660, 6700, 6710, 6720, 6760, 6770, 6900, 6910, 6950) ○
DCA6430	<input type="checkbox"/> 26"	(NC : 6500, 6520, 6550, 6600, 6630, 6640, 6660, 6720, 6740, 6750, 6760, 6770, 6840, 6950) 210,00
RODAS TRASEIRAS		
DCA6500	<input type="checkbox"/> Rodas Ativas 24" (incl aros alumínio e pneu leve cinzento)	(NC : todos os aros motores e protetores raios) ○
DCA6510	<input checked="" type="checkbox"/> Rodas KÜSCHALL STAREC 24", 26" Jante, eixo e raios pretos; 22" eixo cinza	◆
DCA6520	<input type="checkbox"/> Rodas PERFORMANCE 24", 25", Jante preta, eixo starec prata	(NC : 6660) 367,50
DCA6550	<input type="checkbox"/> Rodas SPINERGY LXK, 24", 25" ,jante preta, eixo preto, raios pretos	(NC : 6660, 6910) 519,75
DCA6580	<input type="checkbox"/> Rodas 22", 24", 26" com travão de acompanhante	(NC : 6950, 8680) 393,75

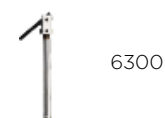
**Rodas ativas de24"**

Com aros-motor em alumínio cinza, com 6 pontos de fixação (parafusos) e pneus light 7.5 bar como standard



Código	Descrição	P.R.P. €
TIPO DE PNEU		
DCA6600	<input checked="" type="checkbox"/> 24" MAXXIS LITE GUARD, pneumático leve , com perfil em espinha e proteção anti-furo SILVERSHIELD 0,45mm, preto	◆
DCA6620	<input type="checkbox"/> 24" 25" 26" PRIMO SENTINEL 1" (25mm) - pneu versátil e durável, dupla camada em nylon e camada anti-furo LDP 3mm, piso com relevo, preto (NC : 6680)	99,75
DCA6630	<input type="checkbox"/> 24" Pneumático MBL SpeedLite 25mm, perfil liso, preto	105,00
DCA6640	<input type="checkbox"/> Pneumático (roda 22"), cinza	○
DCA6660	<input type="checkbox"/> Maciço com perfil, preto, 24" (NC : 6680)	94,50
PROTEÇÃO ANTI-FURO		
DCA6680	<input type="checkbox"/> Proteção anti-furo	73,50
AROS MOTORES		
DCA6700	<input type="checkbox"/> Com borracha aderente para rodas 22", 24", 26" dist. 30 mm.	105,00
DCA6710	<input type="checkbox"/> Aço 24", 26" , dist. 30 mm.	84,00
DCA6720	<input type="checkbox"/> Titânio 24", dist. 30mm (fornecido com possibilidade de instalar a 40mm - especial)	261,45
DCA6740	<input type="checkbox"/> 24" Carbolife Gekko (banda antiderrapante), dist. 30 cm	341,25
DCA6750	<input type="checkbox"/> 24" Carbolife Gekko S (banda antiderrapante), dist. 30 cm	341,25
DCA6760	<input type="checkbox"/> 24" Carbolife CURVE L (perfil ergonómico), dist. 30 mm	315,00
DCA6770	<input type="checkbox"/> 24" Carbolife QUADRO, (perfil ergonómico e antiderrapante) dist. 30 mm	341,25
DCA6780	<input checked="" type="checkbox"/> Alum ligh cinza, 22",24",25", 26", dist. 30mm (fornecido com possibilidade de instalar a 40mm - especial)	◆
DCA6790	<input type="checkbox"/> Alum ligh PRETO, 22",24",25", 26" , dist. 30 mm.	○
ÂNGULO DAS RODAS TRASEIRAS (CAMBER)		
DCA6820	<input checked="" type="checkbox"/> 0°	◆
DCA6840	<input type="checkbox"/> 3°	○
PROTETORES DE RAIOS		
DCA6900	<input type="checkbox"/> Transparentes 22", 24", 26"	157,50
DCA6910	<input type="checkbox"/> Negros 22", 24", 26"	157,50
KIT DE FIXAÇÃO ALBER (nota! Aumenta a largura total; consultar INVACARE para simulação largura total)		
DCA6950	<input type="checkbox"/> Kit de fixação E-MOTION & TWION (inclui rodas anti-volteio Alber) (NC : 7500, 7510, 7520, 8100, 8110, 8120, 8200, 8210)	614,25
TRAVÕES		
DCA7200	<input checked="" type="checkbox"/> Travão de puxar	◆
DCA7210	<input type="checkbox"/> Travões Standard, alavanca dobrada	○
DCA7220	<input type="checkbox"/> Travões Standard, alavanca reta	○
DCA7240	<input type="checkbox"/> Travões ativos/tesoura (NC : 7300)	84,00
DCA7250	<input type="checkbox"/> Travões ativos ultra-leves (NC : 7300)	136,50
EXTENSÃO DA ALAVANCA DE TRAVÃO		
DCA7300	<input type="checkbox"/> Para alavanca de travão reta	52,50
OPÇÕES DE SEGURANÇA		
RODAS ANTI-VOLTEIO (Máximo 2 opções por lado; Opções= roda anti-volteio, ponteira, sup canadiana, roda transito) (VER TABELA AJUDA 5)		
DCA7500	<input type="checkbox"/> Roda anti-volteio direita	99,75
DCA7510	<input type="checkbox"/> Roda anti-volteio esquerda	99,75
DCA7520	<input type="checkbox"/> Roda anti-volteio, par	194,25
KIT DE TRANSPORTE		
DCA7600	<input type="checkbox"/> Kit de transporte (inclui cinto e etiquetas) (NC : 7800)	99,75
CINTO PÉLVICO		
DCA7800	<input type="checkbox"/> Cinto Standard (não almofadado)	84,00
DCA7810	<input type="checkbox"/> Cinto BODYPOINT EVOFLEX 2 pontos, S, FLAT-MOUNT com fivela Standard	126,00
DCA7820	<input type="checkbox"/> Cinto BODYPOINT EVOFLEX 2 pontos, M, FLAT-MOUNT com fivela Rehab	136,50
DCA7830	<input type="checkbox"/> Cinto BODYPOINT EVOFLEX 2 pontos, L, FLAT-MOUNT com fivela Rehab	136,50
REFLECTORES		
DCA7900	<input type="checkbox"/> Reflectores montados nos raios da cadeira	○
DCA7910	<input type="checkbox"/> Reflectores s/ montar	○



6600 6620



6630 6640 6660



6700 6710 6720



6740 6750 6760



6900 6910

Seat depth	Rear wheel position				
	1	2	3	4	5
ST32-30	Red	Red	Red	Red	Red
ST40	Red	Red	Red	Red	Red
ST42	Red	Red	Red	Red	Red
ST44	Red	Red	Red	Red	Red
ST46	Red	Red	Red	Red	Red
ST48	Red	Red	Red	Red	Red
ST50	Red	Red	Red	Red	Red

Tabela: Relação entre Travões ativos/tesoura, posição da roda traseira e profundidade de assento

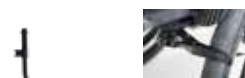

7500 / 7510 7250

Kit ALBER :

Quando selecionado o Kit de Fixação para Alber E-motion ou Twion apenas ficam disponíveis 3 posições de ajuste do eixo e as rodas anti-volteio da Alber são instaladas em detrimento das Kusshall.



7810 / 7820 / 7830



8010

Código	Descrição	P.R.P. €
ACESSÓRIOS		
PROTECTOR DE CHASSIS		
DCA8000	<input checked="" type="checkbox"/> Protecção chassis traseiro	◆
DCA8010	<input type="checkbox"/> Protecção chassis dianteiro	52,50
PONTEIRA (Máximo 2 opções por lado; Opções= roda anti-volteio, ponteira, sup canadiana, roda transito)		
DCA8100	<input type="checkbox"/> Ponteira, montagem à direita (NC : 8200)	105,00
DCA8110	<input type="checkbox"/> Ponteira, montagem à esquerda (NC: 8210)	105,00
DCA8120	<input type="checkbox"/> Ponteira, montagem em ambos os lados (NC : 8200, 8210)	199,50
SUPORTE CANADIANAS (Máximo 2 opções por lado; Opções= roda anti-volteio, ponteira, sup canadiana, roda transito)		
DCA8200	<input type="checkbox"/> Suporte para canadianas, montagem à direita	105,00
DCA8210	<input type="checkbox"/> Suporte para canadianas, montagem à esquerda	105,00
RODAS DE TRÂNSITO (Máximo 2 opções por lado; Opções= roda anti-volteio, ponteira, sup canadiana, roda transito)		
DCA8300	<input type="checkbox"/> Rodas de trânsito de 3"	189,00
OUTRAS OPÇÕES		
DCA8450	<input type="checkbox"/> Mesa	157,50
DCA8500	<input checked="" type="checkbox"/> Bomba de ar	◆
DCA8550	<input checked="" type="checkbox"/> Kit de ferramentas	◆
DCA8650	<input type="checkbox"/> Bolsa para as Rodas	105,00
DCA8680	<input type="checkbox"/> Rodas 24" mountain Bike com bolsa (roda completa c/ aros em alumínio; eixos incluídos)	472,50
DCA8800	<input type="checkbox"/> Faixa de Suporte gémeos - BODYPOINT	78,75
DCA8850	<input type="checkbox"/> Bolsa de transporte BODYPOINT (com clip fixação na tela de assento)	89,25

**TABELA AJUDA 1 - Relação entre FSTF e Tamanho de Roda dianteira e posição de montagem**

Roda Dianteira	Montagem Alta				Montagem Standard			
	4"	5"	6"	7"	4"	5"	6"	7"
FSTF 380	Red	Red	Red	Red	Red	Red	Red	Red
FSTF 390	Red	Red	Red	Red	Red	Red	Red	Red
FSTF 400	Red	Red	Red	Red	Red	Red	Red	Red
FSTF 410	Red	Red	Red	Red	Red	Red	Red	Red
FSTF 420	Red	Red	Red	Red	Red	Red	Red	Red
FSTF 430	Red	Red	Red	Red	Red	Red	Red	Red
FSTF 440	Green	Red	Red	Red	Red	Red	Red	Red
FSTF 450	Green	Red	Red	Red	Red	Red	Red	Red
FSTF 460	Green	Green	Red	Red	Red	Red	Red	Red
FSTF 470	Green	Green	Red	Green	Red	Red	Red	Red
FSTF 480	Green	Green	Red	Green	Red	Red	Red	Red
FSTF 490	Green	Green	Green	Red	Green	Red	Red	Red
FSTF 500	Green	Green	Green	Green	Green	Red	Red	Red
FSTF 510	Green	Green	Green	Green	Green	Green	Red	Red
FSTF 520	Green	Green	Green	Green	Green	Green	Green	Red
FSTF 530	Red	Green	Green	Green	Green	Green	Green	Red
FSTF 540	Red	Red	Green	Green	Green	Green	Green	Red
FSTF 550	Red	Red	Red	Green	Green	Green	Green	Green

TABELA DE AJUDA 3 - NC de Protetores de Roupa sem rebordo em relação a RSTF, tamanho e posição da roda traseira

Position	22" Rear wheel						24" Rear wheel						25" Rear wheel						26" Rear wheel					
	1	2	3	4	5	6	1	2	3	4	5	6	1	2	3	4	5	6	1	2	3	4	5	6
RSTF360	Green	Green	Green	Green	Green	Green	Red	Red	Red	Red	Red	Red	Red	Red	Red	Red	Red	Red	Red	Red	Red	Red	Red	
RSTF370	Green	Green	Green	Green	Green	Green	Red	Red	Red	Red	Red	Red	Red	Red	Red	Red	Red	Red	Red	Red	Red	Red	Red	
RSTF380	Green	Green	Green	Green	Green	Green	Red	Red	Red	Red	Red	Red	Red	Red	Red	Red	Red	Red	Red	Red	Red	Red	Red	
RSTF390	Green	Green	Green	Green	Green	Green	Red	Red	Red	Red	Red	Red	Red	Red	Red	Red	Red	Red	Red	Red	Red	Red	Red	
RSTF400	Green	Green	Green	Green	Green	Green	Red	Red	Red	Red	Red	Red	Red	Red	Red	Red	Red	Red	Red	Red	Red	Red	Red	
RSTF410	Green	Green	Green	Green	Green	Green	Red	Red	Red	Red	Red	Red	Red	Red	Red	Red	Red	Red	Red	Red	Red	Red	Red	
RSTF420	Green	Green	Green	Green	Green	Green	Red	Red	Red	Red	Red	Red	Red	Red	Red	Red	Red	Red	Red	Red	Red	Red	Red	
RSTF430	Green	Green	Green	Green	Green	Green	Red	Red	Red	Red	Red	Red	Red	Red	Red	Red	Red	Red	Red	Red	Red	Red	Red	
RSTF440	Green	Green	Green	Green	Green	Green	Red	Red	Red	Red	Red	Red	Red	Red	Red	Red	Red	Red	Red	Red	Red	Red	Red	
RSTF450	Green	Green	Green	Green	Green	Green	Red	Red	Red	Red	Red	Red	Red	Red	Red	Red	Red	Red	Red	Red	Red	Red	Red	
RSTF460	Green	Green	Green	Green	Green	Green	Red	Red	Red	Red	Red	Red	Red	Red	Red	Red	Red	Red	Red	Red	Red	Red	Red	
RSTF470	Green	Green	Green	Green	Green	Green	Red	Red	Red	Red	Red	Red	Red	Red	Red	Red	Red	Red	Red	Red	Red	Red	Red	
RSTF480	Red	Red	Red	Red	Red	Red	Red	Red	Red	Red	Red	Red	Red	Red	Red	Red	Red	Red	Red	Red	Red	Red	Red	
RSTF490	Red	Red	Red	Red	Red	Red	Red	Red	Red	Red	Red	Red	Red	Red	Red	Red	Red	Red	Red	Red	Red	Red	Red	
RSTF500	Red	Red	Red	Red	Red	Red	Red	Red	Red	Red	Red	Red	Red	Red	Red	Red	Red	Red	Red	Red	Red	Red	Red	

Os preços recomendados ao público das opções apenas são válidos quando encomendados junto da cadeira.
Quando pedidos como acessórios consulte a sua Ortopedia.

TABELA AJUDA 5 - Possibilidade de Roda Anti-volteio em relação a FSTF, RSTF e tamanho de roda traseira

		FSTF 380	FSTF 390	FSTF 400	FSTF 410	FSTF 420	FSTF 430	FSTF 440	FSTF 450	FSTF 460	FSTF 470	FSTF 480	FSTF 490	FSTF 500	FSTF 510	FSTF 520	FSTF 530
22"	RSTF360	Green	Green	Green	Green	Green	Green	Green	Green	Green	Red	Red	Red	Red	Red	Red	Red
	RSTF370	Green	Green	Green	Green	Green	Green	Green	Green	Green	Red	Red	Red	Red	Red	Red	Red
	RSTF380	Green	Green	Green	Green	Green	Green	Green	Green	Green	Red	Red	Red	Red	Red	Red	Red
	RSTF390	Red	Green	Green	Green	Green	Green	Green	Green	Green	Green	Red	Red	Red	Red	Red	Red
	RSTF400	Red	Red	Green	Green	Green	Green	Green	Green	Green	Green	Green	Red	Red	Red	Red	Red
	RSTF410	Red	Red	Red	Green	Green	Green	Green	Green	Green	Green	Green	Green	Red	Red	Red	Red
	RSTF420	Red	Red	Red	Red	Green	Green	Green	Green	Green	Green	Green	Green	Green	Red	Red	Red
	RSTF430	Red	Red	Red	Red	Red	Green	Green	Green	Green	Green	Green	Green	Green	Green	Red	Red
	RSTF440	Red	Red	Red	Red	Red	Red	Green	Green	Green	Green	Green	Green	Green	Green	Green	Red
	RSTF450	Red	Red	Red	Red	Red	Red	Red	Green	Green	Green	Green	Green	Green	Green	Green	Green
	RSTF460	Red	Red	Red	Red	Red	Red	Red	Red	Green	Green	Green	Green	Green	Green	Green	Green
RSTF470	Red	Red	Red	Red	Red	Red	Red	Red	Red	Green	Green	Green	Green	Green	Green	Green	
24"	RSTF390	Red	Green	Green	Green	Green	Green	Green	Green	Green	Green	Green	Green	Red	Red	Red	Red
	RSTF400	Red	Red	Green	Green	Green	Green	Green	Green	Green	Green	Green	Green	Green	Red	Red	Red
	RSTF410	Red	Red	Red	Green	Green	Green	Green	Green	Green	Green	Green	Green	Green	Green	Red	Red
	RSTF420	Red	Red	Red	Red	Green	Green	Green	Green	Green	Green	Green	Green	Green	Green	Green	Red
	RSTF430	Red	Red	Red	Red	Red	Green	Green	Green	Green	Green	Green	Green	Green	Green	Green	Red
	RSTF440	Red	Red	Red	Red	Red	Red	Green	Green	Green	Green	Green	Green	Green	Green	Green	Red
	RSTF450	Red	Red	Red	Red	Red	Red	Red	Green	Green	Green	Green	Green	Green	Green	Green	Red
	RSTF460	Red	Red	Red	Red	Red	Red	Red	Red	Green	Green	Green	Green	Green	Green	Green	Red
RSTF470	Red	Red	Red	Red	Red	Red	Red	Red	Red	Green	Green	Green	Green	Green	Green	Red	
RSTF480	Red	Red	Red	Red	Red	Red	Red	Red	Red	Red	Green	Green	Green	Green	Green	Red	
RSTF490	Red	Red	Red	Red	Red	Red	Red	Red	Red	Red	Red	Green	Green	Green	Green	Red	
25"	RSTF410	Red	Red	Red	Green	Green	Green	Green	Green	Green	Green	Green	Green	Green	Green	Red	Red
	RSTF420	Red	Red	Red	Red	Green	Green	Green	Green	Green	Green	Green	Green	Green	Green	Green	Red
	RSTF430	Red	Red	Red	Red	Red	Green	Green	Green	Green	Green	Green	Green	Green	Green	Green	Red
	RSTF440	Red	Red	Red	Red	Red	Red	Green	Green	Green	Green	Green	Green	Green	Green	Green	Red
	RSTF450	Red	Red	Red	Red	Red	Red	Red	Green	Green	Green	Green	Green	Green	Green	Green	Red
	RSTF460	Red	Red	Red	Red	Red	Red	Red	Red	Green	Green	Green	Green	Green	Green	Green	Red
	RSTF470	Red	Red	Red	Red	Red	Red	Red	Red	Red	Green	Green	Green	Green	Green	Green	Red
	RSTF480	Red	Red	Red	Red	Red	Red	Red	Red	Red	Red	Green	Green	Green	Green	Green	Red
	RSTF490	Red	Red	Red	Red	Red	Red	Red	Red	Red	Red	Red	Green	Green	Green	Green	Red
	RSTF500	Red	Red	Red	Red	Red	Red	Red	Red	Red	Red	Red	Red	Green	Green	Green	Red
26"	RSTF420	Red	Red	Red	Red	Green	Green	Green	Green	Green	Green	Green	Green	Green	Green	Green	Red
	RSTF430	Red	Red	Red	Red	Red	Green	Green	Green	Green	Green	Green	Green	Green	Green	Green	Red
	RSTF440	Red	Red	Red	Red	Red	Red	Green	Green	Green	Green	Green	Green	Green	Green	Green	Red
	RSTF450	Red	Red	Red	Red	Red	Red	Red	Green	Green	Green	Green	Green	Green	Green	Green	Red
	RSTF460	Red	Red	Red	Red	Red	Red	Red	Red	Green	Green	Green	Green	Green	Green	Green	Red
	RSTF470	Red	Red	Red	Red	Red	Red	Red	Red	Red	Green	Green	Green	Green	Green	Green	Red
	RSTF480	Red	Red	Red	Red	Red	Red	Red	Red	Red	Red	Green	Green	Green	Green	Green	Red
RSTF490	Red	Red	Red	Red	Red	Red	Red	Red	Red	Red	Red	Green	Green	Green	Green	Red	
RSTF500	Red	Red	Red	Red	Red	Red	Red	Red	Red	Red	Red	Red	Green	Green	Green	Red	

TABELA AJUDA 6 - LARGURA DO ENCOSTO MATRX

SEAT WIDTH (SW)	Escolha de Medidas para Encostos ELITE E2 / ELITE E2 PROFUNDO						
	360 MM	380 MM	410 MM	430 MM	460 MM	480 MM	510 MM
280 MM	Red	Red	Red	Red	Red	Red	Red
300 MM	Red	Red	Red	Red	Red	Red	Red
320 MM	Red	Red	Red	Red	Red	Red	Red
340 MM	Red	Red	Red	Red	Red	Red	Red
360 MM	Green	Green	Red	Red	Red	Red	Red
380 MM	Green	Green	Green	Red	Red	Red	Red
400 MM	Red	Green	Green	Red	Red	Red	Red
420 MM	Red	Red	Green	Green	Red	Red	Red
440 MM	Red	Red	Red	Green	Green	Red	Red
460 MM	Red	Red	Red	Red	Green	Green	Red
480 MM	Red	Red	Red	Red	Red	Green	Green
500 MM	Red	Red	Red	Red	Red	Green	Green

SEAT WIDTH (SW)	Escolha de Medidas para Encostos MX2						
	360 MM	380 MM	410 MM	430 MM	460 MM	480 MM	510 MM
280 MM	Red	Red	Red	Red	Red	Red	Red
300 MM	Red	Red	Red	Red	Red	Red	Red
320 MM	Red	Red	Red	Red	Red	Red	Red
340 MM	Red	Red	Red	Red	Red	Red	Red
360 MM	Green	Green	Red	Red	Red	Red	Red
380 MM	Red	Green	Green	Red	Red	Red	Red
400 MM	Red	Red	Green	Green	Red	Red	Red
420 MM	Red	Red	Red	Green	Green	Red	Red
440 MM	Red	Red	Red	Red	Green	Green	Red
460 MM	Red	Red	Red	Red	Red	Green	Red
480 MM	Red	Red	Red	Red	Red	Red	Green
500 MM	Red	Red	Red	Red	Red	Red	Red

TABELA AJUDA 7 - Apoio de perna ajustável em Angulo (3030/3130) em relação a LLL e FSTF

FSTF LLL	410	420	430	440	450	460	470	480	490	500	510	520	530
210	Red	Red	Red	Red	Red	Red	Red	Red	Red	Red	Red	Red	Red
220	Red	Red	Red	Red	Red	Red	Red	Red	Red	Red	Red	Red	Red
230	Red	Red	Red	Red	Red	Red	Red	Red	Red	Red	Red	Red	Red
240	Red	Red	Red	Red	Red	Red	Red	Red	Red	Red	Red	Red	Red
250	Red	Red	Red	Red	Red	Red	Red	Red	Red	Red	Red	Red	Red
260	Red	Red	Red	Red	Red	Red	Red	Red	Red	Red	Red	Red	Red
270	Red	Red	Red	Red	Red	Red	Red	Red	Red	Red	Red	Red	Red
280	Red	Red	Red	Red	Red	Red	Red	Red	Red	Red	Red	Red	Red
290	Red	Red	Red	Red	Red	Red	Red	Red	Red	Red	Red	Red	Red
300	Red	Red	Red	Red	Red	Red	Red	Red	Red	Red	Red	Red	Red
310	Red	Red	Red	Red	Red	Red	Red	Red	Red	Red	Red	Red	Red
320	Red	Red	Red	Red	Red	Red	Red	Red	Red	Red	Red	Red	Red
330	Red	Red	Red	Red	Red	Red	Red	Red	Red	Red	Red	Red	Red
340	Red	Red	Red	Red	Red	Red	Red	Red	Red	Red	Red	Red	Red
350	Red	Red	Red	Red	Red	Red	Red	Red	Red	Red	Red	Red	Red
360	Red	Red	Red	Red	Red	Red	Red	Red	Red	Red	Red	Red	Red
370	Red	Red	Red	Red	Red	Red	Red	Red	Red	Red	Red	Red	Red
380	Red	Green	Green	Green	Green	Green	Green	Green	Green	Green	Green	Green	Green
390	Red	Red	Green	Green	Green	Green	Green	Green	Green	Green	Green	Green	Green
400	Red	Red	Red	Green	Green	Green	Green	Green	Green	Green	Green	Green	Green
410	Red	Green	Green	Green	Green	Green	Green	Green	Green	Green	Green	Green	Green
420	Red	Green	Green	Green	Green	Green	Green	Green	Green	Green	Green	Green	Green
430	Red	Green	Green	Green	Green	Green	Green	Green	Green	Green	Green	Green	Green
440	Red	Green	Green	Green	Green	Green	Green	Green	Green	Green	Green	Green	Green
450	Red	Red	Green	Green	Green	Green	Green	Green	Green	Green	Green	Green	Green
460	Red	Red	Red	Green	Green	Green	Green	Green	Green	Green	Green	Green	Green
470	Red	Red	Red	Red	Green	Green	Green	Green	Green	Green	Green	Green	Green
480	Red	Red	Red	Red	Red	Green	Green	Green	Green	Green	Green	Green	Green
490	Red	Red	Red	Red	Red	Red	Green	Green	Green	Green	Green	Green	Green
500	Red	Red	Red	Red	Red	Red	Red	Green	Green	Green	Green	Green	Green
510	Red	Red	Red	Red	Red	Red	Red	Red	Green	Green	Green	Green	Green
520	Red	Red	Red	Red	Red	Red	Red	Red	Red	Green	Green	Green	Green
530	Red	Red	Red	Red	Red	Red	Red	Red	Red	Red	Green	Green	Green

Os preços recomendados ao público das opções apenas são válidos quando encomendados junto da cadeira. Quando pedidos como acessórios consulte a sua Ortopedia.

INVACARE PORTUGAL II, Lda

Rua da Estrada Velha, nº 949 - 4465-784 Leça do Balio - Portugal
Portugal@invacare.com - www.invacare.pt



Yes, you can.®

P.R.P.

Válido a partir de março de 2022, Acresce IVA à taxa legal em vigor

KÜSCHALL COMPACT 2.0 FIX



Código ISO - 12 22 03 - Cadeira de rodas manobrada bimanualmente por rodas
Cadeira de rodas manual ativa liga leve, chassis de alumínio hidroformado, perfil frontal ergonómico (70°, 80°, tapered), sistema de encarte por cruzeta vertical com sistema One-Finger-Folding exigindo menor esforço para encartar, eixo traseiro multi-ajustável em altura e profundidade para máxima personalização, apoios de pernas fixos e apoios de pés individuais ou plataforma única com sistema rebatível, cinto de pés, encosto com estofa regulável em tensão, protetores de roupa com ou sem rebordo, forquetas dianteiras ajustáveis em altura, protetor chassis traseiro para suporte aquando do transporte. Kit de personalização com decalques premium (BOLD ou TAG). Grande número de ajustes, tamanhos e opções disponíveis.

Peso máximo do utilizador: 130kg
Peso da cadeira: a partir de 9,6kg*
Peso para transporte: a partir de 6,7kg*



Garantia 5 anos para o chassis, 2 anos para restantes componentes, excluindo peças de desgaste
Obs. As medidas podem variar +/- 1 cm.

Data:

Ortopedia:

Nome Utilizador:

Nº da Encomenda:

Pf marque o seu pedido com uma cruz Característica standard Sem acréscimo NC: Não compatível com opção XXX

Peso do utilizador = kg.

Para esclarecimento de medidas totais consulte o documento „Calculadora de medidas Kuschall“ em www.invacare.pt, no menu „Documentação comercial“

Código	Descrição	P.R.P. €
MODELO		
DCA0012	<input checked="" type="checkbox"/> KÜSCHALL COMPACT FIX 2.0	2625,00
MYKÜSCHALL		
DCA0000	<input type="checkbox"/> FABRICO ESPECIAL MYKÜSCHALL	<input type="radio"/>
Pack Posicionamento On-Chair		
DCA0200	<input type="checkbox"/> Pack FUNÇÃO e ALIVIO DE PRESSÃO (Inclui Almofada MatrX Libra + Cinto Pélvico BODYPOINT EVOFLEX - Para Largura de Assento 360MM apenas possível com SD 400/42mm)	(NC : 1300, 1305, 1310, 1315, 1400, 1405, 1415, 1425) 489,00
DCA0220	<input type="checkbox"/> Pack Carbono FUNÇÃO, ALIVIO DE PRESSÃO E SUPORTE POSTURAL (Inclui Almofada MatrX Libra + Encosto MatrX MX2 + Cinto Pélvico BODYPOINT EVOFLEX - Para Largura de Assento 360MM apenas possível com SD 400/42mm)	(NC : 1300, 1305, 1310, 1315, 1350, 1355, 1400, 1405, 1415, 1425) 1469,00
DCA0230	<input type="checkbox"/> Pack Alumínio FUNÇÃO, ALIVIO DE PRESSÃO E SUPORTE POSTURAL (Inclui Almofada MatrX Libra + Encosto MatrX Elite E2 plano/ profundo + Cinto Pélvico BODYPOINT EVOFLEX - Para Largura de Assento 360MM apenas possível com SD 400/425 mm)	(NC : 1300, 1305, 1310, 1315, 1400, 1405, 1415, 1425) 1139,00
CHASSIS DIAANTEIRO		
DCA1110	<input checked="" type="checkbox"/> Chassis frontal standard, Patins Fixos a 70°	<input checked="" type="checkbox"/>
DCA1120	<input type="checkbox"/> Chassis frontal standard, Patins Fixos a 80°	(NC : 1962, rodas dianteiras 6 e 7") <input type="radio"/>
DCA1130	<input type="checkbox"/> Chassis frontal tapered, Patins Fixos a 70°	(NC : 1300, 1305) <input type="radio"/>
DCA1140	<input type="checkbox"/> Chassis frontal TAPERED, Patins Fixos a 80°	(NC : 1300, 1305, 1962, rodas dianteiras 6 e 7") <input type="radio"/>
LARGURA DE ASSENTO (SW)		
DCA1300	<input type="checkbox"/> 280 MM	(NC : encostos e almofadas MatrX, 2210, 2860, 3260, 6000, 6010, 8450) 84,00
DCA1305	<input type="checkbox"/> 300 MM	(NC : 2210, encostos e almofadas MatrX, 3260, 6000, 6010, 8450) 84,00
DCA1310	<input type="checkbox"/> 320 MM	(NC : encostos e almofadas MatrX, 3260 6000, 6010, 8450) 84,00



Chassis frontal standard (1110, 1120)



Chassis frontal tapered (1130, 1140)

Os preços recomendados ao público das opções apenas são válidos quando encomendados junto da cadeira. Quando pedidos como acessórios consulte a sua Ortopedia.

Código	Descrição	P.R.P. €
DCA1315	<input type="checkbox"/> 340 MM (NC : encostos e almofadas Matr, 6000, 6010, 8450)	○
DCA1320	<input type="checkbox"/> 360 MM (NC : almofadas Matr)	○
DCA1325	<input type="checkbox"/> 380 MM	○
DCA1330	<input type="checkbox"/> 400 MM	◆
DCA1335	<input type="checkbox"/> 420 MM	○
DCA1340	<input type="checkbox"/> 440 MM (cruzeta dupla)	○
DCA1345	<input type="checkbox"/> 460 MM (cruzeta dupla)	○
DCA1350	<input type="checkbox"/> 480 MM (cruzeta dupla) (NC : 2300, 2305, 2310, 2315, 2345)	○
DCA1355	<input type="checkbox"/> 500 MM (cruzeta dupla) (NC : 2210, 2300, 2305, 2310, 2315, 2345)	84,00
PROFUNDIDADE DO ASSENTO (SD)		
DCA1400	<input type="checkbox"/> 320 MM (NC : 2155, 2160, almofadas Matr, 2910, 5650)	○
DCA1405	<input type="checkbox"/> 340 MM (NC : 2155, 2160, 2710, 2720, 2730, 2740, 2742, 2744, 2746, 2860, 2910, 5650)	○
DCA1415	<input type="checkbox"/> 360 MM (NC : 2710, 2720, 2730, 2742, 2744, 2746, 2860, 5650)	○
DCA1425	<input type="checkbox"/> 380 MM (NC : 2720, 2730, 2744, 5650)	○
DCA1435	<input checked="" type="checkbox"/> 400 MM (NC : 2744)	◆
DCA1445	<input type="checkbox"/> 420 MM	○
DCA1460	<input type="checkbox"/> 440 MM (NC : 2740, 2742)	○
DCA1470	<input type="checkbox"/> 460 MM (NC : 2740, 2742, 2744)	○
DCA1480	<input type="checkbox"/> 480 MM (NC : 2740, 2742, 2744, 2746)	○
DCA1490	<input type="checkbox"/> 500 MM (NC : 2710, 2740, 2742, 2744, 2746)	○
ALTURA DO ENCOSTO (BH)		
DCA1600	<input type="checkbox"/> Obrigatório escolher para selecionar encosto Matr (altura do encosto é fornecida de acordo com o tipo de encosto escolhido) (NC : 2120, 2200, 2210, 2220, 2230, 2595)	○
DCA1615	<input type="checkbox"/> 300 MM (NC : 2140, 2240, 2595, 7600)	○
DCA1620	<input type="checkbox"/> 315 MM (NC : 2140, 2240, 2595, 7600)	○
DCA1625	<input type="checkbox"/> 330 MM (NC : 2140, 2240, 2595, 7600)	○
DCA1630	<input type="checkbox"/> 345 MM (NC : 2240, 2595, 7600)	○
DCA1635	<input type="checkbox"/> 360 MM (NC : 2240, 2595, 7600)	○
DCA1640	<input checked="" type="checkbox"/> 375 MM (NC : 2240, 2595, 7600)	◆
DCA1645	<input type="checkbox"/> 390 MM (NC : 2240, 2595, 7600)	○
DCA1650	<input type="checkbox"/> 405 MM (NC : 2240)	○
DCA1655	<input type="checkbox"/> 420 MM (NC : 2240)	○
DCA1660	<input type="checkbox"/> 435 MM (NC : 2240)	○
DCA1665	<input type="checkbox"/> 450 MM (NC : 2240)	○
DCA1670	<input type="checkbox"/> 465 MM (NC : 2240)	○
DCA1675	<input type="checkbox"/> 480 MM (NC : 2240)	○
DCA1680	<input type="checkbox"/> 495 MM (NC : 2240)	○
DCA1685	<input type="checkbox"/> 510 MM (NC : 2240)	○
ALTURA ASSENTO / CHÃO DIANTEIRA (FSTF)		VER TABELA AJUDA 1 E 5
DCA1735	<input type="checkbox"/> 440 MM (NC : 1845 a 1870, 1946 a 1962)	○
DCA1740	<input type="checkbox"/> 450 MM (NC : 1850 a 1870, 1948 a 1962)	○
DCA1745	<input type="checkbox"/> 460 MM (NC : 1855 a 1870, 1950 a 1962)	○
DCA1750	<input type="checkbox"/> 470 MM (NC : 1860 a 1870, 1952 a 1962)	○
DCA1755	<input type="checkbox"/> 480 MM (NC : 1865, 1870, 1954 a 1962)	○
DCA1760	<input type="checkbox"/> 490 MM (NC : 1810, 1956 a 1962)	○
DCA1765	<input checked="" type="checkbox"/> 500 MM (NC : 1810, 1815, 1958 a 1962)	◆
DCA1770	<input type="checkbox"/> 510 MM (NC : 1810 a 1820, 1960, 1962)	○
DCA1775	<input type="checkbox"/> 520 MM (NC : 1810 a 1825, 1962)	○
DCA1780	<input type="checkbox"/> 530 MM (NC : 1810 a 1830)	○
ALTURA ASSENTO / CHÃO TRASEIRA (RSTF)		VER TABELA AJUDA 5
DCA1810	<input type="checkbox"/> 380 MM (NC : 6000, 6010, 6410, 6420, 6430)	○
DCA1815	<input type="checkbox"/> 390 MM (NC : 6420, 6430)	○
DCA1820	<input type="checkbox"/> 400 MM (NC : 6420, 6430)	○
DCA1825	<input type="checkbox"/> 410 MM (NC : 6420, 6430)	○

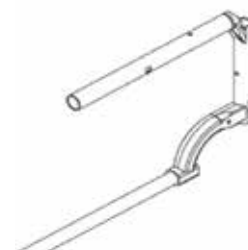
RSTF / Tamanho da roda traseira

22" : 360-470 mm
 24" : 390-490 mm
 25" : 420-500 mm
 26" : 420-500 mm

RSTF / FSTF : chassis dianteiro fixo

Chassis 70° :
 RSTF = „FSTF - 100 mm „ até „FSTF - 0 mm“

Chassis 80° :
 RSTF = „FSTF - 100 mm „ até „FSTF - 30 mm“

Código	Descrição	P.R.P. €
DCA1830	<input type="checkbox"/> 420 MM	○
DCA1835	<input type="checkbox"/> 430 MM	○
DCA1840	<input type="checkbox"/> 440 MM	○
DCA1845	<input checked="" type="checkbox"/> 450 MM	◆
DCA1850	<input type="checkbox"/> 460 MM	○
DCA1855	<input type="checkbox"/> 470 MM	○
DCA1860	<input type="checkbox"/> 480 MM (NC : 6400)	○
DCA1865	<input type="checkbox"/> 490 MM (NC : 6400)	○
DCA1870	<input type="checkbox"/> 500 MM (NC : 6000, 6010, 6400, 6410)	○
ALTURA JOELHO CALCANHAR (LLL) (VER TABELA DE AJUDA 2)		
DCA1900	<input type="checkbox"/> 200 MM	○
DCA1902	<input type="checkbox"/> 210 MM	○
DCA1904	<input type="checkbox"/> 220 MM	○
DCA1906	<input type="checkbox"/> 230 MM	○
DCA1908	<input type="checkbox"/> 240 MM	○
DCA1910	<input type="checkbox"/> 250 MM	○
DCA1912	<input type="checkbox"/> 260 MM	○
DCA1914	<input type="checkbox"/> 270 MM	○
DCA1916	<input type="checkbox"/> 280 MM	○
DCA1918	<input type="checkbox"/> 290 MM	○
DCA1920	<input type="checkbox"/> 300 MM	○
DCA1922	<input type="checkbox"/> 310 MM	○
DCA1924	<input type="checkbox"/> 320 MM	○
DCA1926	<input type="checkbox"/> 330 MM	○
DCA1928	<input type="checkbox"/> 340 MM	○
DCA1930	<input type="checkbox"/> 350 MM	○
DCA1932	<input type="checkbox"/> 360 MM	○
DCA1934	<input type="checkbox"/> 370 MM	○
DCA1936	<input type="checkbox"/> 380 MM	○
DCA1938	<input type="checkbox"/> 390 MM	○
DCA1940	<input type="checkbox"/> 400 MM	○
DCA1942	<input type="checkbox"/> 410 MM	○
DCA1944	<input type="checkbox"/> 420 MM	○
DCA1946	<input checked="" type="checkbox"/> 430 MM	◆
DCA1948	<input type="checkbox"/> 440 MM	○
DCA1950	<input type="checkbox"/> 450 MM	○
DCA1952	<input type="checkbox"/> 460 MM	○
DCA1954	<input type="checkbox"/> 470 MM	○
DCA1956	<input type="checkbox"/> 480 MM	○
DCA1958	<input type="checkbox"/> 490 MM	○
DCA1960	<input type="checkbox"/> 500 MM	○
DCA1962	<input type="checkbox"/> 510 MM	○
ENCOSTO		
TUBOS DE ENCOSTO		
DCA2110	<input checked="" type="checkbox"/> Rectos fixos, standard (NC : 2155, 2160, 2165, 2170, 2175, 2180)	◆
DCA2120	<input type="checkbox"/> Fixos Inclinados em 7º ao nível lombar (NC : 2155, 2160, 2165, 2170, 2175, 2180, encostos MatrX)	○
DCA2130	<input type="checkbox"/> Ajustáveis em ângulo (selecionar ângulo de encosto abaixo)	210,00
DCA2140	<input type="checkbox"/> Rebatíveis sobre o assento (Selec. âng. abaixo) (NC : 2180, 2430)	262,50
ÂNGULO DE ENCOSTO REGULÁVEL		
DCA2155	<input type="checkbox"/> Ângulo encosto 82º	○
DCA2160	<input type="checkbox"/> Ângulo encosto 86º	○
DCA2165	<input type="checkbox"/> Ângulo encosto 90º	○
DCA2170	<input type="checkbox"/> Ângulo encosto 94º	○
DCA2175	<input type="checkbox"/> Ângulo encosto 98º	○
DCA2180	<input type="checkbox"/> Ângulo encosto 102º	○
TELA DE ENCOSTO		
DCA2200	<input checked="" type="checkbox"/> Standard ligeiramente almofadado (NC : encosto matrX, 2400, 2430, 2595)	◆

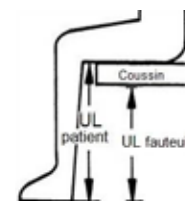
**LLL / FSTF : chassis dianteiro fixo**Chassis 70° :
LLL max. = „FSTF - 20 mm“Chassis 80° :
LLL max. = „FSTF - 30 mm“**LLL / Apoio de pés**

Dependendo da configuração o apoio de pés pode ser montado alto



2120

Código	Descrição	P.R.P. €
DCA2210	<input type="checkbox"/> Light (NC : encosto matrxx, 2430, 2595)	131,25
DCA2220	<input type="checkbox"/> Premium Nylon almofadado, regulável em tensão, tecido preto, bolsa posterior (NC : encosto matrxx)	○
DCA2230	<input type="checkbox"/> Aero-back, perfurado, respirável, almofadado, regulável em tensão, tecido preto, bolsa posterior (NC : encosto matrxx)	262,50
DCA2240	<input type="checkbox"/> Sem tela de encosto (NC: 2430, 2595)	○
ENCOSTOS MATRX (NC Apoio de Cabeça 2490)		
DCA2300	<input type="checkbox"/> Matrxx MX2, altura 150 mm (inclui hardware de extração rápida)	1039,50
DCA2305	<input type="checkbox"/> Matrxx MX2, altura 230 mm (inclui hardware de extração rápida)	1039,50
DCA2310	<input type="checkbox"/> Matrxx MX2, altura 305 mm (inclui hardware de extração rápida)	1039,50
DCA2315	<input type="checkbox"/> Matrxx MX2, altura 405 mm (inclui hardware de extração rápida)	1039,50
DCA2316	<input type="checkbox"/> Encosto ELITE E2 Profundo, altura 160 MM (inclui hardware de fixação mini set) Não possível para SW<360MM	735,00
DCA2317	<input type="checkbox"/> Encosto ELITE E2 Profundo, altura 210 MM (inclui hardware de fixação mini set) Não possível para SW<360MM	735,00
DCA2318	<input type="checkbox"/> Encosto ELITE E2 Profundo, altura 260 MM (inclui hardware de fixação mini set) Não possível para SW<360MM	735,00
DCA2320	<input type="checkbox"/> Matrxx Elite E2 Profundo, altura 310 mm (inclui hardware de extração rápida)	735,00
DCA2322	<input type="checkbox"/> Encosto ELITE E2 Profundo, altura 360 MM (inclui hardware de fixação mini set) Não possível para SW<360MM	735,00
DCA2325	<input type="checkbox"/> Matrxx Elite E2 Profundo, altura 410 mm (inclui hardware de extração rápida)	735,00
DCA2330	<input type="checkbox"/> Matrxx Elite E2 Profundo, altura 460 mm (inclui hardware de extração rápida)	735,00
DCA2331	<input type="checkbox"/> Encosto ELITE E2 Profundo, altura 510 MM (inclui hardware de fixação easy set) Não possível para SW<360MM	735,00
DCA2332	<input type="checkbox"/> Encosto ELITE E2 Plano, altura 160MM (inclui hardware de fixação Mini Set) Não possível para SW<360MM	682,50
DCA2334	<input type="checkbox"/> Encosto ELITE E2 Plano, altura 210MM (inclui hardware de fixação Mini Set) Não possível para SW<360MM	682,50
DCA2335	<input type="checkbox"/> Matrxx Elite E2, altura 260 mm (inclui hardware de extração rápida)	682,50
DCA2340	<input type="checkbox"/> Matrxx Elite E2, altura 310 mm (inclui hardware de extração rápida)	682,50
DCA2345	<input type="checkbox"/> Matrxx Elite E2, altura 360 mm (inclui hardware de extração rápida)	682,50
DCA2350	<input type="checkbox"/> Matrxx Elite E2, altura 410 mm (inclui hardware de extração rápida)	682,50
DCA2355	<input type="checkbox"/> Matrxx Elite E2, altura 460 mm (inclui hardware de extração rápida)	682,50
DCA2357	<input type="checkbox"/> Encosto ELITE E2 Plano, altura 510MM (inclui hardware de fixação Mini Set) Não possível para SW<360MM	682,50
LARGURA DO ENCOSTO MATRX (VER TABELA DE AJUDA 6)		
DCA2360	<input type="checkbox"/> 360mm (medida de referência Largura tronco 265mm)	
DCA2362	<input type="checkbox"/> 380mm (medida de referência Largura tronco 290mm)	
DCA2364	<input type="checkbox"/> 410mm (medida de referência Largura tronco 315mm)	
DCA2366	<input type="checkbox"/> 430mm (medida de referência Largura tronco 340mm)	
DCA2368	<input type="checkbox"/> 460mm (medida de referência Largura tronco 370mm)	
DCA2370	<input type="checkbox"/> 480mm (medida de referência Largura tronco 390mm)	
DCA2372	<input type="checkbox"/> 510mm (medida de referência Largura tronco 420mm)	
PUNHOS		
DCA2400	<input type="checkbox"/> Sem punhos	○
DCA2410	<input type="checkbox"/> Punhos fixos curtos (NC : 6580)	78,75
DCA2420	<input checked="" type="checkbox"/> Punhos fixos Longos	◆
DCA2430	<input type="checkbox"/> Punhos c/ altura regulável (mont. Exterior) (NC : 3520, 3620)	210,00
DCA2440	<input type="checkbox"/> Punhos reguláveis em altura, integrados (NC : 2595)	262,50
DCA2450	<input type="checkbox"/> Punhos dobráveis (NC : 2595, 6580)	288,75
APOIO DE CABEÇA (Apenas possível para cadeiras Largura > 38cm e Punhos Fixos Longos 2420)		
DCA2490	<input type="checkbox"/> Apoio de Cabeça (NC 2595, 6580)	199,50
OPÇÕES DE ENCOSTO		
DCA2595	<input type="checkbox"/> Esticador rebatível e destacável	105,00
ASSENTO		
TELA DE ASSENTO		
DCA2610	<input checked="" type="checkbox"/> Nylon com uma faixa aderente central	◆



2220

2230

INFORMAÇÃO IMPORTANTE PARA MONTAGEM DE ENCOSTOS

No caso de montar um encosto personalizado, verifique se a altura total do encosto não excede 590 mm.



2300, 2305, 2310, 2315



2320, 2325, 2330



2335, 2340, 2345, 2350, 2355

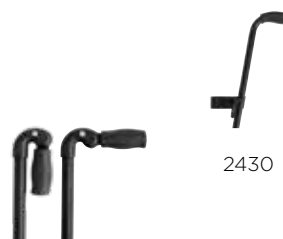

2430

2450



2490

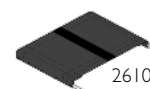

2610

Código	Descrição	P.R.P. €
DCA2620	<input type="checkbox"/> Nylon com uma faixa aderente fêmea ao centro e duas ásperas nas laterais	○
ALMOFADA		
DCA2700	<input type="checkbox"/> Almofada standard, 60mm com espuma visco no topo	84,00
DCA2710	<input type="checkbox"/> FLO-TECH LITE	131,25
DCA2720	<input type="checkbox"/> MATRX LIBRA	418,95
DCA2730	<input type="checkbox"/> MATRX VI	409,50
OPÇÕES DE ASSENTO		
DCA2800	<input type="checkbox"/> Bolsa de assento amovível	78,75
DCA2860	<input type="checkbox"/> Plataforma rígida para assento	47,25
BOLSA DE ASSENTO		
DCA2910	<input type="checkbox"/> Bolsa grande (instalada debaixo do assento)	31,50
APOIO DE PÉS E DE PERNAS		
TIPO DE PATIM (VER TABELA DE AJUDA 2)		
DCA3260	<input checked="" type="checkbox"/> Duplo, rebatível, em plástico	◆
DCA3270	<input type="checkbox"/> Duplo, ajustável em ângulo e profundidade, em carbono (NC : 3310)	252,00
DCA3280	<input type="checkbox"/> Único, rebatível e ajustável em ângulo e profundidade, em carbono (NC : 3310)	210,00
CINTO DE PÉS		
DCA3300	<input type="checkbox"/> Cinto de pernas montado no chassis	○
DCA3305	<input type="checkbox"/> Cinto de pernas montado nos suportes	○
DCA3310	<input checked="" type="checkbox"/> Calcanheiras	◆
GUARDAS LATERAIS		
PROTECTORES DE ROUPA		
DCA3400	<input type="checkbox"/> Protetores de roupa fixos, Economy - Novos! (NC: apoios de braço (except tubulares), 7600, 8450)	○
DCA3410	<input type="checkbox"/> Protetores de roupa fixos, carbono - Novo desenho! (NC : apoios de braço (except tubulares), 7600, 8450)	○
DCA3425	<input checked="" type="checkbox"/> Protetores de roupa fixos, composite com rebordo - Novos! (NC : apoios de braço (except tubulares), 6000, 6010, 6140, 6150, 6580, 7600, 8450)	◆
DCA3430	<input type="checkbox"/> Protetores de roupa fixos, carbono com rebordo - Novo desenho! (NC : apoios de braço (except tubulares), 6000, 6010, 6140, 6580, 7600, 8450, 6150, 6950)	157,50
DCA3440	<input type="checkbox"/> Protetores de roupa destacaveis, carbono com rebordo - Novo Desenho! (NC : apoios de braço (except tubulares), 6140, 6150, 8450)	157,50
DCA3450	<input type="checkbox"/> Protetores de roupa destacaveis, composite com rebordo - Novo Desenho! (NC : apoios de braço (except tubulares), 6140, 6150, 8450)	105,00
APOIO DE BRAÇO DIREITO		
DCA3500	<input type="checkbox"/> Ajustável em altura (com ferramenta), destacável, curto, sem bloqueio, inclui protetor de roupa direito (NC 6150)	131,25
DCA3510	<input type="checkbox"/> Ajustável em altura (com ferramenta), destacável, longo, sem bloqueio, inclui protetor de roupa direito (NC 6150)	131,25
DCA3520	<input type="checkbox"/> Tubular, sem bloqueio, altura ajustável, destacável, rebatível, com almofada (NC : 6950, 8450)	105,00
DCA3530	<input type="checkbox"/> Küschall, altura ajustável, destacável, rebatível, almofada neoprene preta (NC : 6130, 6140, 6150)	131,25
DCA3540	<input type="checkbox"/> Küschall Hemi, altura ajustável, destacável, rebatível, com almofada Hemi neoprene preta (NC : 6130, 6140, 6150, 8450)	168,00
APOIO DE BRAÇO ESQUERDO		
DCA3600	<input type="checkbox"/> Ajustável em altura (com ferramenta), destacável, curto, sem bloqueio, inclui protetor de roupa direito	131,25
DCA3610	<input type="checkbox"/> Ajustável em altura (com ferramenta), destacável, longo, sem bloqueio, inclui protetor de roupa direito	131,25
DCA3620	<input type="checkbox"/> Tubular, sem bloqueio, altura ajustável, destacável, rebatível, com almofada (NC : 6950, 8450)	105,00
DCA3630	<input type="checkbox"/> Küschall, altura ajustável, destacável, rebatível, almofada neoprene preta (NC : 6130, 6140, 6150)	131,25

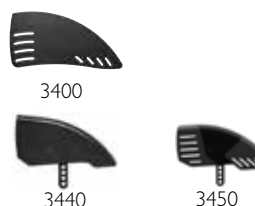
**Atenção:**

Quando selecionado o apoio de braço Hemi é montado na estrutura do apoio braço Kuschall



Código	Descrição	P.R.P. €
DCA3640	<input type="checkbox"/> Kuschall Hemi, altura ajustável, destacável, rebatível, com almofada Hemi neoprene preta (NC : 6130, 6140, 6150, 8450)	168,00
CORES DO CHASSIS E PERSONALIZAÇÃO		
CORES DO CHASSIS		
DCA4000	<input checked="" type="checkbox"/> Preto espacial (RAL 9005)	◆
DCA4010	<input type="checkbox"/> Cinzento antracite (RAL 7016)	○
DCA4020	<input type="checkbox"/> Branco (RAL 9016) (NC : 4220)	○
DCA4030	<input type="checkbox"/> Vermelho carmim (RAL 3002)	○
DCA4040	<input type="checkbox"/> Azul Celeste (RAL 5017)	○
DCA4100	<input type="checkbox"/> Preto brilhante (RAL 9005)	367,50
DCA4060	<input type="checkbox"/> Amarelo (RAL 1016)	367,50
DCA4070	<input type="checkbox"/> Violeta atómico	367,50
DCA4130	<input type="checkbox"/> Cinza claro (RAL 9006)	367,50
DCA4140	<input type="checkbox"/> Azul Real	367,50
DCA4150	<input type="checkbox"/> Vermelho rubi (RAL 3003)	367,50
DCA4170	<input type="checkbox"/> Laranja dinamite	367,50
DCA4180	<input type="checkbox"/> Verde floresta (RAL 6029)	367,50
DCA4050	<input type="checkbox"/> Cor especial Fornecer ref RAL para validar compatibilidade	Sob Consulta My Kuschal
ESTILO DO DECALQUE		
DCA4190	<input type="checkbox"/> BOLD (NC : 4300, 4310)	99,75
DCA4195	<input checked="" type="checkbox"/> TAG (NC : 4200, 4210, 4220, 4230, 4240, 4250)	◆
COR DO DECALQUE BOLD		
DCA4200	<input type="checkbox"/> Preto	○
DCA4210	<input type="checkbox"/> Cinza Escuro	○
DCA4220	<input type="checkbox"/> Cinza Claro	○
DCA4230	<input type="checkbox"/> Vermelho	○
DCA4240	<input type="checkbox"/> Azul	○
DCA4250	<input type="checkbox"/> Dourado	○
COR DO DECALQUE TAG		
DCA4300	<input type="checkbox"/> Preto	○
DCA4310	<input checked="" type="checkbox"/> Vermelho	◆
RODAS DIANTEIRAS (VER TABELA AJUDA 1)		
DCA5050	<input type="checkbox"/> 4" Everyday c/ borracha preta	○
DCA5100	<input type="checkbox"/> 4" Comfort Preta	○
DCA5150	<input type="checkbox"/> 4" Starec preto	63,00
DCA5200	<input type="checkbox"/> 4" Frog Legs com jante e eixo preto	99,75
DCA5250	<input type="checkbox"/> 4" Frog Legs com jante cinza e eixo preto	99,75
DCA5300	<input type="checkbox"/> 5" Everyday c/ borracha preta	○
DCA5350	<input checked="" type="checkbox"/> 5" Comfort Preta	◆
DCA5400	<input type="checkbox"/> 5" Starec preta	63,00
DCA5450	<input type="checkbox"/> 5" Frog Legs com jante de alumínio preta e eixo preto	99,75
DCA5500	<input type="checkbox"/> 5" Frog Legs com jante de alumínio cinza e eixo preto	99,75
DCA5550	<input type="checkbox"/> 6" Confort Preta	○
DCA5600	<input type="checkbox"/> 6" Pneumática	63,00
DCA5650	<input type="checkbox"/> 7" Confort Preta	○
RODAS TRASEIRAS		
RODA COM ARO DUPLO		
DCA6000	<input type="checkbox"/> Roda direita com aro duplo (com pneu light 7 bar, aro alumínio) (NC : 6040, 6130, 6140, 6150, 6300, 6400, 6420, 6430, 6500, 6510, 6520, 6550, 6580, 6680, 6840, 6900, 6910, 6950, 8650, 8680)	420,00
DCA6010	<input type="checkbox"/> Roda esquerda com aro duplo (com pneu light 7 bar, aro alumínio) (NC : 6040, 6130, 6140, 6150, 6300, 6400, 6420, 6430, 6500, 6510, 6520, 6550, 6580, 6680, 6840, 6900, 6910, 6950, 8650, 8680)	420,00
FIXAÇÃO DE RODAS TRASEIRAS		
DCA6020	<input checked="" type="checkbox"/> Fixação standard (peça de fixação do eixo com 4 posições - Não permite Posição 5 e 6) (NC : 6140, 6150)	◆



BOLD



TAG



5350

5200 / 5250 /
5450 / 5500

5050 / 5300

Código	Descrição	P.R.P. €
DCA6040	<input type="checkbox"/> Extensão da roda traseira (peça de fixação do eixo com 5 posições - OBRIGATÓRIO para Posição 5 e 6) (NC: 6100, 6580, 6950)	131,25
POSIÇÃO DAS RODAS TRASEIRAS		
DCA6100	<input type="checkbox"/> Posição 1 (mais ativa) (NC : 6580, 6840)	○
DCA6110	<input type="checkbox"/> Posição 2 (NC : 6950)	○
DCA6120	<input checked="" type="checkbox"/> Posição 3	◆
DCA6130	<input type="checkbox"/> Posição 4 (NC : 6950)	○
DCA6140	<input type="checkbox"/> Posição 5	○
DCA6150	<input type="checkbox"/> Posição 6 (mais passiva)	○
EIXO DE EXTRAÇÃO RÁPIDA PARA TETRAPLÉGICOS		
DCA6300	<input type="checkbox"/> TETRA-CLIP (NC: 6550, 6580, 6950)	78,75
TAMANHO DAS RODAS TRASEIRAS		
DCA6400	<input type="checkbox"/> 22" (NC : 6500, 6520, 6550, 6600, 6620, 6630, 6660, 6760, 6710 6720, 6740, 6750, 6760, 6770, 6950)	157,50
DCA6410	<input checked="" type="checkbox"/> 24" (NC 6640)	◆
DCA6420	<input type="checkbox"/> 25" (NC: 6500, 6510, 6580, 6600, 6630, 6640, 6660, 6700, 6710, 6720, 6760, 6770, 6900, 6910, 6950)	○
DCA6430	<input type="checkbox"/> 26" (NC : 6500, 6520, 6550, 6600, 6630, 6640, 6660, 6720, 6740, 6750, 6760, 6770, 6840, 6950)	210,00
RODAS TRASEIRAS		
DCA6500	<input type="checkbox"/> Rodas Ativas 24" (incl aros alumínio e pneu leve cinzento) (NC : todos os aros motores e protetores raios)	○
DCA6510	<input checked="" type="checkbox"/> Rodas KÜSCHALL STAREC 24", 26" Jante, eixo e raios pretos; 22" eixo cinza	◆
DCA6520	<input type="checkbox"/> Rodas PERFORMANCE 24", 25", eixo e raios reforçados, jante, tudo preto (NC : 6660)	367,50
DCA6550	<input type="checkbox"/> Rodas SPINERGY LXX, 24", 25" ,jante preta, eixo preto, raios pretos (NC : 6660, 6910)	519,75
DCA6580	<input type="checkbox"/> Rodas 22", 24", 26" com travão de acompanhante (NC : 6950, 8680)	393,75
TIPO DE PNEU		
DCA6600	<input checked="" type="checkbox"/> 24" MAXXIS LITE GUARD, pneumático leve , com perfil em espinha e proteção anti-furo SILVERSHIELD 0,45mm, preto	◆
DCA6620	<input type="checkbox"/> 24" 25" 26" PRIMO SENTINEL 1" (25mm) - pneu versátil e durável, dupla camada em nylon e camada anti-furo LDP 3mm, piso com relevo, preto (NC : 6680)	99,75
DCA6630	<input type="checkbox"/> 24" Pneumático MBL SpeedLite 25mm, perfil liso, preto	105,00
DCA6640	<input type="checkbox"/> 22", Pneumático com perfil, 7 bares, cinza	○
DCA6660	<input type="checkbox"/> Maciço, com perfil, preto, 24" (NC : 6680)	94,50
PROTEÇÃO ANTI-FURO		
DCA6680	<input type="checkbox"/> Proteção anti-furo	73,50
AROS MOTORES		
DCA6700	<input type="checkbox"/> Com borracha aderente para rodas 22", 24", 26" dist. 30 mm.	105,00
DCA6710	<input type="checkbox"/> Aço 24", 26" , dist. 30 mm.	84,00
DCA6720	<input type="checkbox"/> Titânio 24", dist. 30mm (fornecido com possibilidade de instalar a 40mm - especial)	261,45
DCA6740	<input type="checkbox"/> 24"/ 25" Carbolife Gekko (banda antiderrapante), dist. 30 cm	341,25
DCA6750	<input type="checkbox"/> 24"/ 25" Carbolife Gekko S (banda antiderrapante), dist. 30 cm	341,25
DCA6760	<input type="checkbox"/> 24" Carbolife CURVE L (perfil ergonómico), dist. 30 mm	315,00
DCA6770	<input type="checkbox"/> 24" Carbolife QUADRO, (perfil ergonómico e antiderrapante) dist. 3 mm	341,25
DCA6780	<input checked="" type="checkbox"/> Alum ligh cinza, 22",24",25", 26", dist. 30mm (fornecido com possibilidade de instalar a 40mm - especial)	◆
DCA6790	<input type="checkbox"/> Alum ligh PRETO, 22",24",25", 26" , dist. 30 mm.	○
ÂNGULO DAS RODAS TRASEIRAS (CAMBER)		
DCA6820	<input checked="" type="checkbox"/> 0°	◆
DCA6840	<input type="checkbox"/> 3°	○

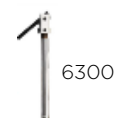
**Rodas ativas de 24"**

Com aros-motor em alumínio cinza, com 6 pontos de fixação (parafusos) e pneus light 7.5 bar como standard

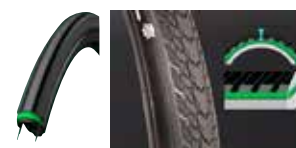

6600 6620



6630 6640 6660



6700 6710 6720



6740 6790 6760

Código	Descrição	P.R.P. €
PROTETORES DE RAIOS		
DCA6900	<input type="checkbox"/> Transparentes 22", 24", 26"	157,50
DCA6910	<input type="checkbox"/> Negros 22", 24", 26"	157,50
KIT DE FIXAÇÃO ALBER		
DCA6950	<input type="checkbox"/> Kit de fixação E-MOTION & TWION (inclui rodas anti-volteio Alber) (NC : 7500, 7510, 7520, 8100, 8110, 8120, 8200, 8210)	614,25
TRAVÕES		
DCA7200	<input checked="" type="checkbox"/> Travão de puxar	◆
DCA7210	<input type="checkbox"/> Travões Standard, alavanca dobrada	○
DCA7220	<input type="checkbox"/> Travões Standard, alavanca reta	○
DCA7240	<input type="checkbox"/> Travões ativos/tesoura (NC : 7300)	84,00
DCA7250	<input type="checkbox"/> Travões ativos ultra-leves (NC : 7300)	136,50
EXTENSÃO DA ALAVANCA DE TRAVÃO		
DCA7300	<input type="checkbox"/> Para alavanca de travão reta	52,50
OPÇÕES DE SEGURANÇA (VER TABELA AJUDA 5)		
RODAS ANTI-VOLTEIO (Máximo 2 opções por lado; Opções= roda anti-volteio, ponteira, sup canadiana, roda transito)		
DCA7500	<input type="checkbox"/> Roda anti-volteio direita	99,75
DCA7510	<input type="checkbox"/> Roda anti-volteio esquerda	99,75
DCA7520	<input type="checkbox"/> Roda anti-volteio, par	194,25
KIT DE TRANSPORTE		
DCA7600	<input type="checkbox"/> Kit de transporte (inclui cinto e etiquetas) (NC : 7800)	99,75
CINTO PÉLVICO		
DCA7800	<input type="checkbox"/> Cinto Standard (não almofadado)	84,00
DCA7810	<input type="checkbox"/> Cinto BODYPOINT EVOFLEX 2 pontos, S, FLAT-MOUNT com fivela Standard	126,00
DCA7820	<input type="checkbox"/> Cinto BODYPOINT EVOFLEX 2 pontos, M, FLAT-MOUNT com fivela Rehab	136,50
DCA7830	<input type="checkbox"/> Cinto BODYPOINT EVOFLEX 2 pontos, L, FLAT-MOUNT com fivela Rehab	136,50
REFLECTORES		
DCA7900	<input type="checkbox"/> Reflectores montados nos raios da cadeira	○
DCA7910	<input type="checkbox"/> Reflectores s/ montar	○
ACESSÓRIOS		
PROTETOR DE CHASSIS		
DCA8000	<input checked="" type="checkbox"/> Protecção chassis traseiro	◆
DCA8010	<input type="checkbox"/> Protecção chassis dianteiro	52,50
PONTEIRA (Máximo 2 opções por lado; Opções= roda anti-volteio, ponteira, sup canadiana, roda transito)		
DCA8100	<input type="checkbox"/> Ponteira, montagem à direita (NC : 8200)	105,00
DCA8110	<input type="checkbox"/> Ponteira, montagem à esquerda (NC: 8210)	105,00
DCA8120	<input type="checkbox"/> Ponteira, montagem em ambos os lados (NC : 8200, 8210)	199,50
SUPORTE CANADIANAS (Máximo 2 opções por lado; Opções= roda anti-volteio, ponteira, sup canadiana, roda transito)		
DCA8200	<input type="checkbox"/> Suporte para canadianas, montagem à direita	105,00
DCA8210	<input type="checkbox"/> Suporte para canadianas, montagem à esquerda	105,00
RODAS DE TRÂNSITO (Máximo 2 opções por lado; Opções= roda anti-volteio, ponteira, sup canadiana, roda transito)		
DCA8300	<input type="checkbox"/> Rodas de trânsito de 3"	189,00
OUTRAS OPÇÕES		
DCA8450	<input type="checkbox"/> Mesa	157,50
DCA8500	<input checked="" type="checkbox"/> Bomba de ar	◆
DCA8550	<input checked="" type="checkbox"/> Kit de ferramentas	◆
DCA8650	<input type="checkbox"/> Bolsa para as Rodas	105,00
DCA8680	<input type="checkbox"/> Rodas 24" mountain Bike com bolsa (roda completa c/ aros em alumínio; eixos incluídos)	472,50
DCA8800	<input type="checkbox"/> Faixa de Suporte gémeos - BODYPOINT	78,75
DCA8850	<input type="checkbox"/> Bolsa de transporte BODYPOINT (com clip fixação na tela de assento)	89,25

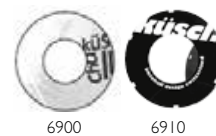

7250

Scat depth	Rear wheel position					
	1	2	3	4	5	6
ST32-30	Red	Red	Red	Red	Green	Green
ST40	Red	Red	Red	Red	Green	Green
ST42	Red	Red	Red	Red	Green	Green
ST44	Red	Red	Red	Red	Green	Green
ST46	Red	Red	Red	Red	Green	Green
ST48	Red	Red	Red	Red	Green	Green
ST50	Red	Red	Red	Red	Green	Green

Tabela: Relação entre Travões ativos/tesoura, posição da roda traseira e profundidade de assento



7500 / 7510

Kit ALBER :

Quando selecionado o Kit de Fixação para Alber E-motion ou Twion apenas ficam disponíveis 3 posições de ajuste do eixo e as rodas anti-volteio da Alber são obrigatórias em detrimento das Kuschall.



7810 / 7820 / 7830



8010



8100



8200



8300



8550



8650



8800

TABELA AJUDA 1 - Relação entre FSTF e Tamanho de Roda dianteira e posição de montagem

Roda Dianteira	Montagem Alta				Montagem Standard			
	4"	5"	6"	7"	4"	5"	6"	7"
FSTF 380	NC	NC	NC	NC	NC	NC	NC	NC
FSTF 390	NC	NC	NC	NC	NC	NC	NC	NC
FSTF 400	NC	NC	NC	NC	NC	NC	NC	NC
FSTF 410	NC	NC	NC	NC	NC	NC	NC	NC
FSTF 420	NC	NC	NC	NC	NC	NC	NC	NC
FSTF 430	NC	NC	NC	NC	NC	NC	NC	NC
FSTF 440	OK	NC	NC	NC	NC	NC	NC	NC
FSTF 450	OK	NC	NC	NC	NC	NC	NC	NC
FSTF 460	OK	OK	NC	NC	NC	NC	NC	NC
FSTF 470	OK	OK	NC	NC	OK	NC	NC	NC
FSTF 480	OK	OK	NC	NC	OK	NC	NC	NC
FSTF 490	OK	OK	OK	NC	OK	NC	NC	NC
FSTF 500	OK	OK	OK	NC	OK	OK	NC	NC
FSTF 510	OK	OK	OK	NC	OK	OK	NC	NC
FSTF 520	OK	OK	OK	OK	OK	OK	NC	NC
FSTF 530	NC	OK	OK	OK	OK	OK	OK	NC
FSTF 540	NC	NC	OK	OK	OK	OK	OK	NC
FSTF 550	NC	NC	NC	OK	OK	OK	OK	OK

TABELA AJUDA 2 - Indicação de Posição de Montagem do Tipo de Patim em relação a Angulo e LLL

LLL	DCA3260		DCA3270		DCA3280	
	70°	80°	70°	80°	70°	80°
200 mm	HIGH	HIGH	HIGH	HIGH	NC	NC
210 mm	HIGH	HIGH	HIGH	HIGH	NC	NC
220 mm	HIGH	HIGH	HIGH	HIGH	NC	NC
230 mm	HIGH	HIGH	HIGH	HIGH	NC	NC
240 mm	HIGH	HIGH	HIGH	HIGH	NC	NC
250 mm	HIGH	HIGH	HIGH	HIGH	NC	NC
260 mm	HIGH	HIGH	HIGH	HIGH	NC	NC
270 mm	HIGH	HIGH	HIGH	HIGH	NC	NC
280 mm	HIGH	HIGH	HIGH	HIGH	NC	NC
290 mm	HIGH	HIGH	HIGH	HIGH	NC	NC
300 mm	HIGH	HIGH	HIGH	STD	NC	STD
310 mm	HIGH	HIGH	HIGH	STD	NC	STD
320 mm	HIGH	HIGH	STD	STD	STD	STD
330 mm	HIGH	HIGH	STD	STD	STD	STD
340 mm	HIGH	HIGH	STD	STD	STD	STD
350 mm	HIGH	HIGH	STD	STD	STD	STD
360 mm	HIGH	STD	STD	STD	STD	STD
370 mm	STD	STD	STD	STD	STD	STD
380 mm	STD	STD	STD	STD	STD	STD
390 mm	STD	STD	STD	STD	STD	STD
400 mm	STD	STD	STD	STD	STD	STD
410 mm	STD	STD	STD	STD	STD	STD
420 mm	STD	STD	STD	STD	STD	STD
430 mm	STD	STD	STD	STD	STD	STD
440 mm	STD	STD	STD	STD	STD	STD
450 mm	STD	STD	STD	STD	STD	STD
460 mm	STD	STD	STD	STD	STD	STD
470 mm	STD	STD	STD	STD	STD	STD
480 mm	STD	STD	STD	STD	STD	STD
490 mm	STD	STD	STD	STD	STD	STD
500 mm	STD	STD	STD	STD	STD	STD
510 mm	STD	NC	STD	NC	STD	NC

STD	Patim Montado na Posição Standard
HIGH	Patim Montado na Posição Subida
OK	OK
NC	NC

TABELA AJUDA 5 - Possibilidade de Roda Anti-volteio em relação a FSTF, RSTF e tamanho de roda traseira

		FSTF 380	FSTF 390	FSTF 400	FSTF 410	FSTF 420	FSTF 430	FSTF 440	FSTF 450	FSTF 460	FSTF 470	FSTF 480	FSTF 490	FSTF 500	FSTF 510	FSTF 520	FSTF 530
22"	RSTF360	Green	Green	Green	Green	Green	Green	Green	Green	Green	Red	Red	Red	Red	Red	Red	Red
	RSTF370	Green	Green	Green	Green	Green	Green	Green	Green	Green	Red	Red	Red	Red	Red	Red	Red
	RSTF380	Green	Green	Green	Green	Green	Green	Green	Green	Green	Red	Red	Red	Red	Red	Red	Red
	RSTF390	Red	Green	Green	Green	Green	Green	Green	Green	Green	Green	Red	Red	Red	Red	Red	Red
	RSTF400	Red	Red	Green	Green	Green	Green	Green	Green	Green	Green	Green	Red	Red	Red	Red	Red
	RSTF410	Red	Red	Red	Green	Green	Green	Green	Green	Green	Green	Green	Green	Red	Red	Red	Red
	RSTF420	Red	Red	Red	Red	Green	Green	Green	Green	Green	Green	Green	Green	Green	Red	Red	Red
	RSTF430	Red	Red	Red	Red	Red	Green	Green	Green	Green	Green	Green	Green	Green	Green	Red	Red
	RSTF440	Red	Red	Red	Red	Red	Red	Green	Green	Green	Green	Green	Green	Green	Green	Green	Red
	RSTF450	Red	Red	Red	Red	Red	Red	Red	Green	Green	Green	Green	Green	Green	Green	Green	Green
	RSTF460	Red	Red	Red	Red	Red	Red	Red	Red	Green	Green	Green	Green	Green	Green	Green	Green
	RSTF470	Red	Red	Red	Red	Red	Red	Red	Red	Red	Green	Green	Green	Green	Green	Green	Green
24"	RSTF390	Red	Green	Green	Green	Green	Green	Green	Green	Green	Green	Green	Green	Red	Red	Red	Red
	RSTF400	Red	Red	Green	Green	Green	Green	Green	Green	Green	Green	Green	Green	Green	Red	Red	Red
	RSTF410	Red	Red	Red	Green	Green	Green	Green	Green	Green	Green	Green	Green	Green	Red	Red	Red
	RSTF420	Red	Red	Red	Red	Green	Green	Green	Green	Green	Green	Green	Green	Green	Green	Red	Red
	RSTF430	Red	Red	Red	Red	Red	Green	Green	Green	Green	Green	Green	Green	Green	Green	Green	Red
	RSTF440	Red	Red	Red	Red	Red	Red	Green	Green	Green	Green	Green	Green	Green	Green	Green	Red
	RSTF450	Red	Red	Red	Red	Red	Red	Red	Green	Green	Green	Green	Green	Green	Green	Green	Red
	RSTF460	Red	Red	Red	Red	Red	Red	Red	Red	Green	Green	Green	Green	Green	Green	Green	Red
	RSTF470	Red	Red	Red	Red	Red	Red	Red	Red	Red	Green	Green	Green	Green	Green	Green	Red
	RSTF480	Red	Red	Red	Red	Red	Red	Red	Red	Red	Red	Green	Green	Green	Green	Green	Red
RSTF490	Red	Red	Red	Red	Red	Red	Red	Red	Red	Red	Red	Green	Green	Green	Green	Red	
25"	RSTF410	Red	Red	Red	Green	Green	Green	Green	Green	Green	Green	Green	Green	Green	Red	Red	Red
	RSTF420	Red	Red	Red	Red	Green	Green	Green	Green	Green	Green	Green	Green	Green	Green	Red	Red
	RSTF430	Red	Red	Red	Red	Red	Green	Green	Green	Green	Green	Green	Green	Green	Green	Red	Red
	RSTF440	Red	Red	Red	Red	Red	Red	Green	Green	Green	Green	Green	Green	Green	Green	Red	Red
	RSTF450	Red	Red	Red	Red	Red	Red	Red	Green	Green	Green	Green	Green	Green	Green	Red	Red
	RSTF460	Red	Red	Red	Red	Red	Red	Red	Red	Green	Green	Green	Green	Green	Green	Red	Red
	RSTF470	Red	Red	Red	Red	Red	Red	Red	Red	Red	Green	Green	Green	Green	Green	Red	Red
	RSTF480	Red	Red	Red	Red	Red	Red	Red	Red	Red	Red	Green	Green	Green	Green	Red	Red
	RSTF490	Red	Red	Red	Red	Red	Red	Red	Red	Red	Red	Red	Green	Green	Green	Red	Red
	RSTF500	Red	Red	Red	Red	Red	Red	Red	Red	Red	Red	Red	Red	Green	Green	Red	Red
26"	RSTF420	Red	Red	Red	Red	Green	Green	Green	Green	Green	Green	Green	Green	Green	Green	Red	Red
	RSTF430	Red	Red	Red	Red	Red	Green	Green	Green	Green	Green	Green	Green	Green	Green	Red	Red
	RSTF440	Red	Red	Red	Red	Red	Red	Green	Green	Green	Green	Green	Green	Green	Green	Red	Red
	RSTF450	Red	Red	Red	Red	Red	Red	Red	Green	Green	Green	Green	Green	Green	Green	Red	Red
	RSTF460	Red	Red	Red	Red	Red	Red	Red	Red	Green	Green	Green	Green	Green	Green	Red	Red
	RSTF470	Red	Red	Red	Red	Red	Red	Red	Red	Red	Green	Green	Green	Green	Green	Red	Red
	RSTF480	Red	Red	Red	Red	Red	Red	Red	Red	Red	Red	Green	Green	Green	Green	Red	Red
RSTF490	Red	Red	Red	Red	Red	Red	Red	Red	Red	Red	Red	Green	Green	Green	Red	Red	
RSTF500	Red	Red	Red	Red	Red	Red	Red	Red	Red	Red	Red	Red	Green	Green	Red	Red	

TABELA AJUDA 6 - LARGURA DO ENCOSTO MATRX

SEAT WIDTH (SW)	Escolha de Medidas para Encostos ELITE E2 / ELITE E2 PROFUNDO						
	360 MM	380 MM	410 MM	430 MM	460 MM	480 MM	510 MM
280 MM	Red	Red	Red	Red	Red	Red	Red
300 MM	Red	Red	Red	Red	Red	Red	Red
320 MM	Red	Red	Red	Red	Red	Red	Red
340 MM	Red	Red	Red	Red	Red	Red	Red
360 MM	Green	Green	Red	Red	Red	Red	Red
380 MM	Green	Green	Green	Red	Red	Red	Red
400 MM	Red	Green	Green	Green	Red	Red	Red
420 MM	Red	Red	Green	Green	Green	Red	Red
440 MM	Red	Red	Red	Green	Green	Red	Red
460 MM	Red	Red	Red	Red	Green	Red	Red
480 MM	Red	Red	Red	Red	Red	Green	Red
500 MM	Red	Red	Red	Red	Red	Red	Green

SEAT WIDTH (SW)	Escolha de Medidas para Encostos MX2						
	360 MM	380 MM	410 MM	430 MM	460 MM	480 MM	510 MM
280 MM	Red	Red	Red	Red	Red	Red	Red
300 MM	Red	Red	Red	Red	Red	Red	Red
320 MM	Red	Red	Red	Red	Red	Red	Red
340 MM	Red	Red	Red	Red	Red	Red	Red
360 MM	Green	Green	Red	Red	Red	Red	Red
380 MM	Green	Green	Green	Red	Red	Red	Red
400 MM	Red	Green	Green	Green	Red	Red	Red
420 MM	Red	Red	Green	Green	Green	Red	Red
440 MM	Red	Red	Red	Green	Green	Red	Red
460 MM	Red	Red	Red	Red	Green	Red	Red
480 MM	Red	Red	Red	Red	Red	Green	Red
500 MM	Red	Red	Red	Red	Red	Red	Green

Os preços recomendados ao público das opções apenas são válidos quando encomendados junto da cadeira. Quando pedidos como acessórios consulte a sua Ortopedia.

INVACARE PORTUGAL II, Lda

Rua da Estrada Velha, nº 949 - 4465-784 Leça do Balio - Portugal
 Portugal@invacare.com - www.invacare.pt



Yes, you can.®

P.R.P.

Válido a partir de janeiro de 2022, Acresce IVA à taxa legal em vigor

Invacare® Action®5



Código ISO - 12 22 03 - Cadeira de rodas manobrada bimanualmente por rodas

Cadeira de rodas manual liga leve, estrutura de alumínio com sistema de encarte horizontal por estrutura em H de fácil manuseio para transporte; Altura e ângulo do assento ajustável com forquetas dianteiras em alumínio, encosto com ângulo 90º (rebatível como opção) e com estofa ajustável em tensão, punhos compridos ou curtos; rodas traseiras com aro motor em alumínio e eixo de extração rápida ajustável em altura e profundidade; apoios de braço rebatíveis e destacáveis com almofada tipo secretária, protetores de roupa em composito (em alternativa aos apoios de braço); apoios de pés individuais a 70º, 80º ou 90º rebatíveis ou fixos, ajustáveis em altura, com cinto de pernas incluído.
 Peso máximo do utilizador: 130kg

Data:

Ortopedia:

Nome Utilizador:

Nº da Encomenda:

Pf marque o seu pedido com uma cruz Característica standard Sem acréscimo NC: Não compatível com opção XXX

Peso do utilizador = kg.

Código	Descrição	P.R.P. €
MODELO		
SJC004	<input type="checkbox"/> Action5	1260,00
ESPECIAL		
N	<input checked="" type="checkbox"/> Configuração Standard (NC: 6099)	<input checked="" type="checkbox"/>
SJCSPEC	<input type="checkbox"/> Especial	<input type="checkbox"/>
ALBER		
SJC0180	<input type="checkbox"/> Suporte para Twion/E-motion M25 (inclui par de rodas anti-volteio Alber) (NC: 1360, 7200, 7210, 7244, 7250, 7260, 7302, 7304, 7410, 7420, 7600, 7610, 7710, 7720, 7730, 7740, 8500, 8550, 9000, 9100, 9200)	472,50
TIPO DE CHASSIS		
SJC0200	<input type="checkbox"/> Rebatível (PATINS REBATÍVEIS) (NC: 3230, 3440, 3450)	<input type="checkbox"/>
SJC0210	<input checked="" type="checkbox"/> Fixo a 80º (PATINS FIXOS) (NC: 3010, 3020, 3030, 3040, 3050, 3110, 3120, 3130, 3140, 3150, 3400, 3410, 3420, 3430)	<input checked="" type="checkbox"/>
TIPO DE PROPULSÃO		
SJC0300	<input checked="" type="checkbox"/> Auto-propulsão	<input checked="" type="checkbox"/>
ASSENTO		
LARGURA DE ASSENTO		
SJC1030	<input type="checkbox"/> Largura assento 38 cm	<input type="checkbox"/>
SJC1040	<input type="checkbox"/> Largura assento 40,5 cm	<input type="checkbox"/>
SJC1050	<input checked="" type="checkbox"/> Largura assento 43 cm	<input checked="" type="checkbox"/>
SJC1060	<input type="checkbox"/> Largura assento 45,5 cm	<input type="checkbox"/>
SJC1070	<input type="checkbox"/> Largura assento 48 cm	<input type="checkbox"/>
SJC1075	<input type="checkbox"/> Largura assento 50,5 cm (NC: 1100, 1110, 1170)	<input type="checkbox"/>
SJC1078	<input type="checkbox"/> Largura assento 53 cm (NC: 1100, 1110, 1170, 5010, 5020, 5030, 5040, 5044)	<input type="checkbox"/>
PROFUNDIDADE DE ASSENTO		
SJC1100	<input type="checkbox"/> Profundidade assento 35 cm (NC: 3040, 3140, 5010, 5020, 5030, 5040, 5044, 7080, 7100, 7110, 7600, 1270)	<input type="checkbox"/>
SJC1110	<input type="checkbox"/> Profundidade assento 37,5 cm (NC: 1270, 5010, 5020, 5030, 5040, 5044, 7600)	<input type="checkbox"/>
SJC1120	<input checked="" type="checkbox"/> Profundidade assento 40 cm (NC: 1270, 5052, 5054)	<input checked="" type="checkbox"/>
SJC1130	<input type="checkbox"/> Profundidade assento 42,5 cm (NC: 5052, 5054)	<input type="checkbox"/>
SJC1140	<input type="checkbox"/> Profundidade assento 45 cm (NC: 5054)	<input type="checkbox"/>
SJC1150	<input type="checkbox"/> Profundidade assento 47,5 cm (NC: 5054)	<input type="checkbox"/>
SJC1160	<input type="checkbox"/> Profundidade assento 50 cm (NC: 5010, 5020, 5030, 5040)	<input type="checkbox"/>
SJC1170	<input type="checkbox"/> Profundidade assento ajustável de 35 a 40 cm (NC: 5010, 5020, 5030, 5040, 5044, 7600)	63,00
SJC1180	<input type="checkbox"/> Profundidade assento ajustável de 40 a 45 cm (NC:1510, 5054)	63,00
SJC1190	<input type="checkbox"/> Profundidade assento ajustável de 45 a 50 cm (NC: 1510)	63,00

Os preços recomendados ao público das opções apenas são válidos quando encomendados junto da cadeira. Quando pedidos como acessórios consulte a sua Ortopedia.

Código	Descrição	P.R.P. €
ALTURA DO ASSENTO DIANTEIRA		
SJC1200	<input type="checkbox"/> Altura assento 36 cm (NC: 1310, 1320, 1330, 1340, 1350, 1360, 3420, 3430, 3450, 7040, 7055, 7060, 7070, 7080, 7100, 7110)	○
SJC1210	<input type="checkbox"/> Altura assento 38,5 cm (NC: 1320, 1330, 1340, 1350, 1360, 7000, 7020, 7030, 7040, 7070, 7080, 7100, 7110)	○
SJC1220	<input type="checkbox"/> Altura assento 41 cm (NC: 1330, 1340, 1350, 1360, 7080, 7100, 7110)	○
SJC1230	<input type="checkbox"/> Altura assento 43,5 cm (NC: 1300, 1340, 1350, 1360, 7110)	○
SJC1240	<input type="checkbox"/> Altura assento 46 cm (NC: 1300, 1310, 1350, 1360)	○
SJC1250	<input type="checkbox"/> Altura assento 48,5 cm (NC: 1300, 1310, 1350, 1360)	○
SJC1260	<input checked="" type="checkbox"/> Altura assento 51 cm (NC: 1300, 1310, 1320, 1330, 7000, 7020, 7030, 7040)	◆
SJC1270	<input type="checkbox"/> Altura assento 53,5 cm (NC: 1300, 1310, 1320, 1330, 1340, 3030, 3130, 7000, 7020, 7030, 7040, 7055, 7060, 7070, 7080, 7100)	○
ALTURA DO ASSENTO TRASEIRA		
SJC1300	<input type="checkbox"/> Altura assento 36 cm (NC: 7250, 7260)	○
SJC1310	<input type="checkbox"/> Altura assento 38,5 cm	○
SJC1320	<input type="checkbox"/> Altura assento 41 cm	○
SJC1330	<input type="checkbox"/> Altura assento 43,5 cm	○
SJC1340	<input checked="" type="checkbox"/> Altura assento 46 cm	◆
SJC1350	<input type="checkbox"/> Altura assento 48,5 cm (NC: 7200, 7210)	○
SJC1360	<input type="checkbox"/> Altura assento 51 cm (NC: 7200, 7210, 7230, 7240, 7244)	○
TIPO DE ESTOFO DE ASSENTO		
SJC1500	<input type="checkbox"/> Tela em nylon ajustável em profundidade (- 50 mm/ -2")	○
SJC1510	<input checked="" type="checkbox"/> Nylon fixo	◆
SJC1520	<input type="checkbox"/> Regulável em tensão e profundidade - 50 mm	63,00
ENCOSTO		
TIPO DE FIXAÇÃO DO ENCOSTO		
SJC2000	<input checked="" type="checkbox"/> Fixo 90° vs base do assento	◆
SJC2010	<input type="checkbox"/> Ajustável em ângulo -15° a + 15°, definido a 90° VS base de assento	99,75
SJC2020	<input type="checkbox"/> Rebátil e Ajustável em ângulo -15° a + 15°, definido a 90° VS base de assento	131,25
ENCOSTO FIXO EM ALTURA (tela ajustável em altura)		
SJC2130	<input type="checkbox"/> Fixo, 7°, altura 30cm, com punhos curtos fixos (NC: 2300, 2310, 2400, 2410, 2420, 8200)	○
SJC2143	<input type="checkbox"/> Fixo a 7°, altura 35cm, com punhos curtos fixos, tela regulável a 32,5-35cm (NC: 2300, 2310, 2400, 2410, 2420, 8200)	○
SJC2153	<input checked="" type="checkbox"/> Fixo a 7°, altura 40cm, com punhos longos fixos, tela regulável a 37,5-40cm (NC: 2300, 2310, 2400, 2410, 2420)	◆
SJC2163	<input type="checkbox"/> Fixo a 7°, altura 45cm, com punhos longos fixos, tela regulável a 42,5-45cm (NC: 2300, 2310, 2400, 2410, 2420)	○
SJC2173	<input type="checkbox"/> Fixo a 7°, altura 50cm, com punhos longos fixos, tela regulável a 47,5-50cm (NC: 2300, 2310, 2400, 2410, 2420)	○
TUBOS ENCOSTO REGULÁVEL EM ALTURA (TELESCÓPICO)		
SJC2300	<input type="checkbox"/> Ajustáveis 36-40cm, definidos a 40cm	99,75
SJC2310	<input type="checkbox"/> Ajustáveis 41-49cm, definidos a 45 cm	99,75
TIPO DE PUNHOS P/ ENCOSTO TELESCÓPICO (preencher apenas se escolher opções 2300/2310)		
SJC2400	<input type="checkbox"/> Sem punhos, tubo a 7° (NC: 9100, 9200)	○
SJC2410	<input type="checkbox"/> Montados na traseira, fixos a 7° (NC: 9000)	152,25
SJC2420	<input type="checkbox"/> Integrados (telescópico ajustável)	78,75
TIPO DE ESTOFO		
SJC2510	<input checked="" type="checkbox"/> Contour (tensão) ajustável em faixas, cobertura em nylon& mesh Com faixa refletora e bolso traseiro	◆
OPÇÃO DE ENCOSTO MATRX ELITE E2 (NC com opção de esticador)		
SJC2430	<input type="checkbox"/> Encosto MATRX ELITE E2 plano, 160mm altura (inclui hardware) (NC: 2510, 5500)	682,50
SJC2432	<input type="checkbox"/> Encosto MATRX ELITE E2 plano, 210mm altura (inclui hardware) (NC: 2510, 5500)	682,50
SJC2434	<input type="checkbox"/> Encosto MATRX ELITE E2 plano, 260mm altura (inclui hardware) (NC: 2510, 5500)	682,50
SJC2436	<input type="checkbox"/> Encosto MATRX ELITE E2 plano, 316mm altura (inclui hardware) (NC: 2510, 5500)	682,50
SJC2438	<input type="checkbox"/> Encosto MATRX ELITE E2 plano, 360mm altura (inclui hardware) (NC: 2510, 5500)	682,50
SJC2460	<input type="checkbox"/> Encosto MATRX ELITE E2 plano, 410mm altura (inclui hardware) (NC: 2510, 5500)	682,50
SJC2465	<input type="checkbox"/> Encosto MATRX ELITE E2 plano, 460mm altura (inclui hardware) (NC: 2510, 5500)	682,50
SJC2440	<input type="checkbox"/> Encosto MATRX ELITE E2 plano, 510mm altura (inclui hardware) (NC: 2510, 5500)	682,50
SJC2442	<input type="checkbox"/> Encosto MATRX ELITE E2 profundo, 160mm altura (inclui hardware) (NC: 2510, 5500)	735,00
SJC2444	<input type="checkbox"/> Encosto MATRX ELITE E2 profundo, 210mm altura (inclui hardware) (NC: 2510, 5500)	735,00
SJC2446	<input type="checkbox"/> Encosto MATRX ELITE E2 profundo, 260mm altura (inclui hardware) (NC: 2510, 5500)	735,00
SJC2448	<input type="checkbox"/> Encosto MATRX ELITE E2 profundo, 310mm altura (inclui hardware) (NC: 2510, 5500)	735,00
SJC2452	<input type="checkbox"/> Encosto MATRX ELITE E2 profundo, 360mm altura (inclui hardware) (NC: 2510, 5500)	735,00

Os preços recomendados ao público das opções apenas são válidos quando encomendados junto da cadeira.
Quando pedidos como acessórios consulte a sua Ortopedia.

Código	Descrição	P.R.P. €																																																																																																														
SJC2470	<input type="checkbox"/> Encosto MATRX ELITE E2 profundo, 410mm altura (inclui hardware) (NC: 2510, 5500)	735,00																																																																																																														
SJC2475	<input type="checkbox"/> Encosto MATRX ELITE E2 profundo, 460mm altura (inclui hardware) (NC: 2510, 5500)	735,00																																																																																																														
SJC2478	<input type="checkbox"/> Encosto MATRX ELITE E2 profundo, 510mm altura (inclui hardware) (NC: 2510, 5500)	735,00																																																																																																														
ESCOLHA A LARGURA DO ENCOSTO MATRX (apenas se escolher alguma das opções anteriores)																																																																																																																
SJC2481	<input type="checkbox"/> 360mm (medida de referência Largura tronco 265mm)	<input type="radio"/>																																																																																																														
SJC2482	<input type="checkbox"/> 380mm (medida de referência Largura tronco 290mm)	<input type="radio"/>																																																																																																														
SJC2484	<input type="checkbox"/> 410mm (medida de referência Largura tronco 315mm)	<input type="radio"/>																																																																																																														
SJC2486	<input type="checkbox"/> 430mm (medida de referência Largura tronco 340mm)	<input type="radio"/>																																																																																																														
SJC2488	<input type="checkbox"/> 460mm (medida de referência Largura tronco 370mm)	<input type="radio"/>																																																																																																														
SJC2490	<input type="checkbox"/> 480mm (medida de referência Largura tronco 390mm)	<input type="radio"/>																																																																																																														
SJC2492	<input type="checkbox"/> 510mm (medida de referência Largura tronco 420mm)	<input type="radio"/>																																																																																																														
<table border="1"> <thead> <tr> <th colspan="2"></th> <th colspan="10">Seat width in mm</th> </tr> <tr> <th colspan="2"></th> <th>(mm)</th> <th>305</th> <th>330</th> <th>355</th> <th>380</th> <th>405</th> <th>430</th> <th>455</th> <th>480</th> <th>505</th> <th>530</th> </tr> </thead> <tbody> <tr> <th rowspan="7">Backrest Width</th> <th>360</th> <td></td> <td></td> <td><input type="radio"/></td> <td><input type="radio"/></td> <td><input type="radio"/></td> <td></td> <td></td> <td></td> <td></td> <td></td> <td></td> </tr> <tr> <th>380</th> <td></td> <td></td> <td><input type="radio"/></td> <td><input type="radio"/></td> <td><input type="radio"/></td> <td></td> <td></td> <td></td> <td></td> <td></td> <td></td> </tr> <tr> <th>410</th> <td></td> <td></td> <td></td> <td><input type="radio"/></td> <td><input type="radio"/></td> <td><input type="radio"/></td> <td></td> <td></td> <td></td> <td></td> <td></td> </tr> <tr> <th>430</th> <td></td> <td></td> <td></td> <td></td> <td><input type="radio"/></td> <td><input type="radio"/></td> <td><input type="radio"/></td> <td></td> <td></td> <td></td> <td></td> </tr> <tr> <th>460</th> <td></td> <td></td> <td></td> <td></td> <td></td> <td><input type="radio"/></td> <td><input type="radio"/></td> <td><input type="radio"/></td> <td></td> <td></td> <td></td> </tr> <tr> <th>480</th> <td></td> <td></td> <td></td> <td></td> <td></td> <td></td> <td><input type="radio"/></td> <td><input type="radio"/></td> <td><input type="radio"/></td> <td></td> <td></td> </tr> <tr> <th>510</th> <td></td> <td></td> <td></td> <td></td> <td></td> <td></td> <td></td> <td><input type="radio"/></td> <td><input type="radio"/></td> <td><input type="radio"/></td> <td></td> </tr> </tbody> </table>					Seat width in mm												(mm)	305	330	355	380	405	430	455	480	505	530	Backrest Width	360			<input type="radio"/>	<input type="radio"/>	<input type="radio"/>							380			<input type="radio"/>	<input type="radio"/>	<input type="radio"/>							410				<input type="radio"/>	<input type="radio"/>	<input type="radio"/>						430					<input type="radio"/>	<input type="radio"/>	<input type="radio"/>					460						<input type="radio"/>	<input type="radio"/>	<input type="radio"/>				480							<input type="radio"/>	<input type="radio"/>	<input type="radio"/>			510								<input type="radio"/>	<input type="radio"/>	<input type="radio"/>	
		Seat width in mm																																																																																																														
		(mm)	305	330	355	380	405	430	455	480	505	530																																																																																																				
Backrest Width	360			<input type="radio"/>	<input type="radio"/>	<input type="radio"/>																																																																																																										
	380			<input type="radio"/>	<input type="radio"/>	<input type="radio"/>																																																																																																										
	410				<input type="radio"/>	<input type="radio"/>	<input type="radio"/>																																																																																																									
	430					<input type="radio"/>	<input type="radio"/>	<input type="radio"/>																																																																																																								
	460						<input type="radio"/>	<input type="radio"/>	<input type="radio"/>																																																																																																							
	480							<input type="radio"/>	<input type="radio"/>	<input type="radio"/>																																																																																																						
	510								<input type="radio"/>	<input type="radio"/>	<input type="radio"/>																																																																																																					
APOIO PERNAS / PÉS																																																																																																																
APOIO DE PERNAS DIREITO (apenas para chassis frontal com patins rebatíveis; Chassis frontal fixo - sempre a 80°)																																																																																																																
SJC3010	<input type="checkbox"/> 70° (NC: 3440, 3450)	<input type="radio"/>																																																																																																														
SJC3020	<input type="checkbox"/> 80° (NC: 3440, 3450)	<input type="radio"/>																																																																																																														
SJC3030	<input type="checkbox"/> 90° (NC: 3200, 3440, 3450, 7080, 7100, 7110)	<input type="radio"/>																																																																																																														
SJC3040	<input type="checkbox"/> Elevatório de 0° a 75° e regulável em ângulo c/ almofada lateral de apoio de perna e almofada apoio de gêmeo ajustável em altura e ângulo (inclui 3210) (NC: 3230, 3400, 3440, 3450)	157,50																																																																																																														
SJC3050	<input type="checkbox"/> Apoio para amputado direito (NC: 3200, 3210, 3230, 8100, 8120, 9400)	147,00																																																																																																														
APOIO DE PERNAS ESQUERDO (apenas para chassis frontal com patins rebatíveis; Chassis frontal fixo - sempre a 80°)																																																																																																																
SJC3110	<input type="checkbox"/> 70° (NC: 3440, 3450)	<input type="radio"/>																																																																																																														
SJC3120	<input type="checkbox"/> 80° (NC: 3440, 3450)	<input type="radio"/>																																																																																																														
SJC3130	<input type="checkbox"/> 90° (NC: 3300, 3440, 3450, 7080, 7100, 7110)	<input type="radio"/>																																																																																																														
SJC3140	<input type="checkbox"/> Elevatório de 0° a 75° e regulável em ângulo c/ almofada lateral de apoio de perna e almofada apoio de gêmeo ajustável em altura e ângulo (inclui 3310) (NC: 3400, 3440, 3450)	157,50																																																																																																														
SJC3150	<input type="checkbox"/> Apoio para amputado esquerdo (NC: 8100, 8120)	147,00																																																																																																														
APOIO PÉS DIREITO																																																																																																																
SJC3200	<input checked="" type="checkbox"/> Patim rebatível direito (NC: 3410) (inclui calcaneiras ajustáveis)	<input checked="" type="radio"/>																																																																																																														
SJC3210	<input type="checkbox"/> Regulável em ângulo e profundidade (inclui calcaneiras ajustáveis)	42,00																																																																																																														
SJC3230	<input type="checkbox"/> Patim único regulável ângulo e profundidade (NC: 3400, 3410, 3420, 3430, 5300) (inclui calcaneiras ajustáveis)	157,50																																																																																																														
APOIO PÉS ESQUERDO																																																																																																																
SJC3300	<input checked="" type="checkbox"/> Patim rebatível esquerdo (NC: 3410) (inclui calcaneiras ajustáveis)	<input checked="" type="radio"/>																																																																																																														
SJC3310	<input type="checkbox"/> Regulável em ângulo e profundidade (inclui calcaneiras ajustáveis)	42,00																																																																																																														
TUBO DO PATIM																																																																																																																
SJC3400	<input type="checkbox"/> Rebátil, tubo do patim posição subida LLL= 160 a 375 mm (NC: 9400)	99,75																																																																																																														
SJC3410	<input type="checkbox"/> Rebátil, tubo do patim curto LLL= 285 a 375 mm	52,50																																																																																																														
SJC3420	<input type="checkbox"/> Rebátil, tubo do patim standard LLL = 295 a 420 mm	<input type="radio"/>																																																																																																														
SJC3430	<input type="checkbox"/> Rebátil, tubo do patim longo LLL= 400 a 525 mm	52,50																																																																																																														
SJC3440	<input type="checkbox"/> Fixo, tubo standard LLL= 320 a 460 mm	<input type="radio"/>																																																																																																														
SJC3450	<input type="checkbox"/> Fixo, tubo longo LLL= 360 a 500 mm	52,50																																																																																																														
PROTETORES DE ROUPA																																																																																																																
SJC3750	<input checked="" type="checkbox"/> Protetores de roupa (NC: 4010, 4030, 4060, 4110, 4130, 4160)	<input checked="" type="radio"/>																																																																																																														
SJC3800	<input type="checkbox"/> Protetores de roupa com rebordo removíveis (NC: 4010, 4030, 4060, 4110, 4130, 4160)	<input type="radio"/>																																																																																																														

Os preços recomendados ao público das opções apenas são válidos quando encomendados junto da cadeira.
Quando pedidos como acessórios consulte a sua Ortopedia.

Código	Descrição	P.R.P. €
APOIO DE BRAÇOS DIREITO		
SJC4010	<input type="checkbox"/> Removível , regulável em altura Almofada ap braços p secretária (28 cm), ajust.na calha de assento 15 cm NC 7600, 7610	○
SJC4030	<input type="checkbox"/> Rebatível, regulável em altura Almofada curta 28cm, reversível (aumenta 50mm à frente)	○
SJC4060	<input type="checkbox"/> Removível hemi (Nº4) Almof apoio braços hemi, 44 cm	131,25
APOIO DE BRAÇOS ESQUERDO		
SJC4110	<input type="checkbox"/> Removível , ajustável em altura Almofada ap braços p secretária (28 cm), ajust.na calha de assento 15 cm NC 7600, 7610	○
SJC4130	<input type="checkbox"/> Rebatível, regulável em altura Almofada curta 28cm, reversível (aumenta 50mm à frente)	○
SJC4160	<input type="checkbox"/> Removível hemi (Nº4) Almof apoio braços hemi, 44 cm	131,25
OPÇÕES ASSENTO		
TIPO DE ALMOFADA		
SJC5000	<input type="checkbox"/> Basic 50 mm/ 2", espuma em nylon& cobertura anti-slip (NC: 5050, 5052, 5054)	52,50
SJC5010	<input type="checkbox"/> Almofada MatrX Flo-tech Contour Visco (NC: 5054)	120,75
SJC5020	<input type="checkbox"/> Almofada MatrX Flo-tech Image (NC: 5054)	141,75
SJC5030	<input type="checkbox"/> Almofada MatrX Flo-tech Lite (NC: 5054)	99,75
SJC5040	<input type="checkbox"/> Almofada MatrX Flo-tech Solution Xtra (NC: 5054)	551,25
SJC5044	<input type="checkbox"/> Almofada MatrX Libra	418,95
PROFUNDIDADE DA ALMOFADA		
SJC5050	<input type="checkbox"/> 40 cm	○
SJC5052	<input type="checkbox"/> 45 cm	○
SJC5054	<input type="checkbox"/> 50 cm Apenas com MatrX Libra	○
OUTRAS OPÇÕES DE ASSENTO		
SJC5100	<input checked="" type="checkbox"/> Clip para manter a cadeira encartada	◆
SJC5500	<input type="checkbox"/> Esticador dobrável	78,75
CORES		
SJC6000	<input type="checkbox"/> Branco Pérola	○
SJC6010	<input checked="" type="checkbox"/> Antracite	◆
SJC6020	<input type="checkbox"/> Azul pop	○
SJC6030	<input type="checkbox"/> Vermelho escuro	○
SJC6040	<input type="checkbox"/> Verde elétrico	○
SJC6050	<input type="checkbox"/> Púrpura hipnótico	○
SJC6060	<input type="checkbox"/> Cinza pérola	○
SJC6070	<input type="checkbox"/> Preto mate	○
SJC6080	<input type="checkbox"/> Amarelo intenso	○
SJC6090	<input type="checkbox"/> Laranja vibrante	○
SJC6099	<input type="checkbox"/> Cor especial	sob consulta
DETALHES DE COR (placa de eixo da roda traseira, forqueta, capsulas da forqueta e do eixo da roda 7210/40 quando selecionada)		
SJC6100	<input checked="" type="checkbox"/> Cinza	◆
SJC6110	<input type="checkbox"/> Azul	99,75
SJC6200	<input type="checkbox"/> Rosa	99,75
RODAS DIANTEIRAS		
SJC7000	<input type="checkbox"/> 4" X 1.1/4" (100 X 30 mm) Softroll	○
SJC7020	<input type="checkbox"/> 4" X 3/4" (100 X 20 mm) Maciço	○
SJC7030	<input type="checkbox"/> 4" X 1" (100 X 25 mm) Maciço, luzes integradas	63,00
SJC7040	<input type="checkbox"/> 4" X 1.3/8" (100 X 35 mm) Alu Softroll	94,50
SJC7055	<input checked="" type="checkbox"/> 5" X 1" (125 X 25 mm) Maciço	◆
SJC7060	<input type="checkbox"/> 5" X 1" (125 X 25 mm) Maciço, luzes integradas	63,00
SJC7070	<input type="checkbox"/> 5" X 1.3/8" (125 X 35 mm) Alu softroll	94,50
SJC7080	<input type="checkbox"/> 6" X 1" (150 X 25 mm) Maciço	○
SJC7100	<input type="checkbox"/> 6" X 1.3/8" (150 X 35 mm) Alu softroll	94,50
SJC7110	<input type="checkbox"/> 7" X 1.1/4" (180 X 30 mm) Maciço	○
RODAS TRASEIRAS		
RODAS TRASEIRAS		
SJC7200	<input type="checkbox"/> 22" (560 mm) Standard, jante raios cruzados (NC: 7320, 7410)	○
SJC7210	<input type="checkbox"/> 22" (560 mm) lightweight, raios radial, jante e eixo preto - aro motor 6 pontos (NC: 7320, 7410, 8000)	168,00

Os preços recomendados ao público das opções apenas são válidos quando encomendados junto da cadeira. Quando pedidos como acessórios consulte a sua Ortopedia.

Código	Descrição	P.R.P. €
SJC7230	<input checked="" type="checkbox"/> 24" (610 mm) Standard, jante raios cruzados (NC: 7320)	<input checked="" type="checkbox"/>
SJC7240	<input type="checkbox"/> 24" (610 mm) lightweight, raios radial, jante e eixo preto - aro motor 6 pontos (NC: 7410, 8000)	168,00
SJC7244	<input type="checkbox"/> 24" (610 mm) Rodas spinergy - preto (NC: 7304, 7410, 8000)	519,75
SJC7250	<input type="checkbox"/> 25" (635 mm) lightweight, raios radial, jante e eixo preto - aro motor 6 pontos (NC: 7304, 7315, 7410, 8000)	168,00
SJC7260	<input type="checkbox"/> 25" (635 mm) Rodas spinergy - preto (NC: 7304, 7315, 7410, 7420, 8000)	519,75
TIPO DE PNEU		
SJC7302	<input type="checkbox"/> Pneu preto maciço 1,3/8	<input type="checkbox"/>
SJC7304	<input type="checkbox"/> pneumático com relevo, Preto 1.3/8 In.(35 Mm)	<input type="checkbox"/>
SJC7315	<input checked="" type="checkbox"/> Pneumático baixo perfil Preto 1" (25Mm)	<input checked="" type="checkbox"/>
SJC7320	<input type="checkbox"/> Pneumático PRIMO SENTINEL 1" (25mm) - pneu versátil e durável, dupla camada em nylon e camada anti-furo LDP 3mm, piso com relevo, preto	105,00
TIPO DE ARO MOTOR		
SJC7400	<input checked="" type="checkbox"/> Alumínio	<input checked="" type="checkbox"/>
SJC7410	<input type="checkbox"/> Aço inoxidável	<input type="checkbox"/>
SJC7420	<input type="checkbox"/> Com cobertura anti-derrapante preta (SUPERGRIP)	52,50
TIPO DE EIXO TRASEIRO		
SJC7500	<input checked="" type="checkbox"/> Extração rápida	<input checked="" type="checkbox"/>
POSIÇÃO DAS RODAS TRASEIRAS		
SJC7600	<input type="checkbox"/> Muito Ativa (distância entre o encosto e eixo da roda traseira = 100mm)	<input type="checkbox"/>
SJC7610	<input type="checkbox"/> Ativa (distância entre o encosto e eixo da roda traseira = 75mm)	<input type="checkbox"/>
SJC7620	<input checked="" type="checkbox"/> Médio-ativa (distância entre o encosto e eixo da roda traseira = 50mm)	<input checked="" type="checkbox"/>
SJC7630	<input type="checkbox"/> Standard (distância entre o encosto e eixo da roda traseira = 25mm)	<input type="checkbox"/>
ÂNGULO DAS RODAS		
SJC7700	<input checked="" type="checkbox"/> 0° camber	<input checked="" type="checkbox"/>
SJC7710	<input type="checkbox"/> 1° camber	<input type="checkbox"/>
SJC7720	<input type="checkbox"/> 2° camber	<input type="checkbox"/>
SJC7730	<input type="checkbox"/> 3° camber	<input type="checkbox"/>
SJC7740	<input type="checkbox"/> 4° camber	<input type="checkbox"/>
OPÇÕES DE CHASSIS		
SJC8000	<input type="checkbox"/> Par de protetores de raios transparentes, para rodas 24" (exceção: quando escolhida opção SJC7230, os protetores de raios fornecidos são pretos)	105,00
SJC8020	<input checked="" type="checkbox"/> Bomba de ar - baixa pressão	<input checked="" type="checkbox"/>
SJC8030	<input type="checkbox"/> Bom de ar - alta pressão	99,75
TIPO DE TRAVÕES		
SJC8100	<input checked="" type="checkbox"/> Push to lock (de empurrar)	<input checked="" type="checkbox"/>
SJC8110	<input type="checkbox"/> Pull to lock (de puxar)	<input type="checkbox"/>
SJC8120	<input type="checkbox"/> Push to lock com extensão	<input type="checkbox"/>
SJC8130	<input type="checkbox"/> Pull to lock com extensão	<input type="checkbox"/>
OPÇÕES DE SEGURANÇA		
SJC8200	<input type="checkbox"/> Kit de Transporte (NC: 8300)	52,50
SJC8300	<input type="checkbox"/> Cinto pélvico	31,50
SJC8500	<input type="checkbox"/> Rodas anti volteio traseiras dta. (NC: 9200)	94,50
SJC8550	<input type="checkbox"/> Rodas anti volteio traseiras esq. (NC:9100)	94,50
SJC8600	<input type="checkbox"/> Kit refletores (rodas)	<input type="checkbox"/>
ACESSÓRIOS		
SJC9000	<input type="checkbox"/> Suporte canadianas	26,25
SJC9100	<input type="checkbox"/> Ponteira traseira (esquerda)	31,50
SJC9200	<input type="checkbox"/> Ponteira traseira (direita)	31,50
SJC9400	<input type="checkbox"/> Suporte bagagem	94,50
Novidade: Cintos de posicionamento Bodypoint. Por favor consulte a Tabela PRP BODYPOINT		
PREÇO TOTAL		

Os preços recomendados ao público das opções apenas são válidos quando encomendados junto da cadeia. Quando pedidos como acessórios consulte a sua Ortopedia.

TABELAS AUXILIARES

		Largura de assento em mm									
mm		305	330	355	380	405	430	455	480	505	530
Prof. assento mm	350	x	x	x	x	x	x	x	x		
	375	x	x	x	x	x	x	x	x		
	400	x	x	x	x	x	x	x	x	x	x
	425	x	x	x	x	x	x	x	x	x	x
	450	x	x	x	x	x	x	x	x	x	x
	475			x	x	x	x	x	x	x	x
	500			x	x	x	x	x	x	x	x

x Peso máx. Utilizador 100kg
 x Peso máx. Utilizador 130kg

		Roda dianteira em função da altura dianteira (FSTF)							
mm		360	385	410	435	460	485	510	535
Tamanho toda diant.	4"	x		x	x	x	x		
	5"		x	x	x	x	x	x	
	6"				x	x	x	x	
	7"					x	x	x	x

		Roda Traseira em função da altura traseira (RSTF)						
mm		360	385	410	435	460	485	510
Tamanho toda tras.	22"	x	x	x	x	x		
	24"	x	x	x	x	x	x	
	25"		x	x	x	x	x	x

INVACARE PORTUGAL II, Lda

Rua da Estrada Velha, nº 949 - 4465-784 Leça do Balio - Portugal
Portugal@invacare.com - www.invacare.pt



Yes, you can.®

P.R.P.

Válido a partir de janeiro de 2022, Acresce IVA à taxa legal em vigor

Invacare[®] Action⁵ Rígida



Código ISO - 12 22 03 - Cadeira de rodas manobrada bimanualmente por rodas

Cadeira de rodas manual liga leve, estrutura rígida de alumínio, de fácil manuseio e transporte; Altura e ângulo do assento ajustável com forquetas dianteiras em alumínio, encosto com ângulo 90° (rebatível como opção) e com estofa ajustável em tensão, punhos compridos ou curtos; rodas traseiras com aro motor em alumínio e eixo de extração rápida ajustável em altura e profundidade; apoios de braço rebatíveis e destacáveis com almofada tipo secretária, protetores de roupa em composto; apoios de pés individuais a 70°, 80° ou 90° rebatíveis ou fixos, ajustáveis em altura, com cinto de pernas incluído.
Peso máximo do utilizador: 130kg



Data:

Ortopedia:

Nome Utilizador:

Nº da Encomenda:

Pf marque o seu pedido com uma cruz Característica standard Sem acréscimo NC: Não compatível com opção XXX

Peso do utilizador = kg.

Código	Descrição	P.R.P. €
MODELO		
SJE0016	<input checked="" type="checkbox"/> Action5 Rígida	1260,00
ESPECIAL		
N	<input checked="" type="checkbox"/> Configuração Standard (NC: 6099)	<input checked="" type="checkbox"/>
SJESPEC	<input type="checkbox"/> Especial	<input type="checkbox"/>
ALBER		
SJE0180	<input type="checkbox"/> Suporte para Twion/E-motion M25(inclui par de rodas anti-volteio Alber) (NC: , 1360, 4050, 4060, 4160, 4150, 7200, 7210, 7244, 7250, 7260, 7302, 7304, 7410, 7420, 7600, 7610, 7710, 7720, 7730, 7740, 8500, 8550, 9000, 9100, 9200)	472,50
TIPO DE CHASSIS FRONTAL		
SJE0200	<input type="checkbox"/> Rebatível (PATINS REBATÍVEIS) (NC: 3230, 3440, 3450)	<input type="checkbox"/>
SJE0210	<input checked="" type="checkbox"/> Fixo a 80° (PATINS FIXOS) (NC: 3010, 3020, 3030, 3040, 3050, 3110, 3120, 3130, 3140, 3150, 3400, 3410, 3420, 3430)	<input checked="" type="checkbox"/>
TIPO DE PROPULSÃO		
SJE0300	<input checked="" type="checkbox"/> Auto-propulsão	<input checked="" type="checkbox"/>
ASSENTO		
LARGURA DE ASSENTO		
SJE1000	<input type="checkbox"/> Largura assento 38 cm (NC: 1150, 1160, 1190, 3400, 5030, 5040, 5044)	<input type="checkbox"/>
SJE1010	<input type="checkbox"/> Largura assento 40,5 cm (NC: 1150, 1160, 1190, 3400, 5030, 5040, 5044)	<input type="checkbox"/>
SJE1020	<input type="checkbox"/> Largura assento 45,5 cm (NC: , 5030, 5040, 5044)	<input type="checkbox"/>
SJE1030	<input type="checkbox"/> Largura assento 38 cm (NC: 2486, 2488, 2490, 2492)	<input type="checkbox"/>
SJE1040	<input type="checkbox"/> Largura assento 40,5 cm (NC: 2481, 2488, 2490, 2492)	<input type="checkbox"/>
SJE1050	<input checked="" type="checkbox"/> Largura assento 43 cm (NC : 2481, 2482, 2490, 2492)	<input checked="" type="checkbox"/>
SJE1060	<input type="checkbox"/> Largura assento 45,5 cm (NC : 2481, 2482, 2484, 2492)	<input type="checkbox"/>
SJE1070	<input type="checkbox"/> Largura assento 48 cm (NC: 2481, 2482, 2484, 2486)	<input type="checkbox"/>
SJE1075	<input type="checkbox"/> Largura assento 50,5 cm (NC: 1100, 1110, 1170, 2481, 2482, 2484, 2486, 2488)	<input type="checkbox"/>
SJE1078	<input type="checkbox"/> Largura assento 53 cm (NC: encostos Matrx, 1100, 1110, 1170, 5010, 5020, 5030, 5040, 5044)	<input type="checkbox"/>
PROFUNDIDADE DE ASSENTO		
SJE1100	<input type="checkbox"/> Profundidade assento 35 cm (NC: 3040, 3140, 4050, 4150, 5010, 5020, 5030, 5040, 5044, 7080, 7100, 7110, 7600, 1270)	<input type="checkbox"/>
SJE1110	<input type="checkbox"/> Profundidade assento 37,5 cm (NC: 1270, 4050, 4150, 5010, 5020, 5030, 5040, , 5044, 7600)	<input type="checkbox"/>
SJE1120	<input checked="" type="checkbox"/> Profundidade assento 40 cm (NC: 1270, 5052, 5054)	<input checked="" type="checkbox"/>
SJE1130	<input type="checkbox"/> Profundidade assento 42,5 cm (NC: 5052, 5054)	<input type="checkbox"/>
SJE1140	<input type="checkbox"/> Profundidade assento 45 cm (NC: 5054)	<input type="checkbox"/>
SJE1150	<input type="checkbox"/> Profundidade assento 47,5 cm (NC: 5054)	<input type="checkbox"/>
SJE1160	<input type="checkbox"/> Profundidade assento 50 cm (NC: 5010, 5020, 5030, 5040)	<input type="checkbox"/>
SJE1170	<input type="checkbox"/> Profundidade assento ajustável de 35 a 40 cm (NC: 4050, 4150, 5010, 5020, 5030, 5040, , 5044, 7600)	63,00
SJE1180	<input type="checkbox"/> Profundidade assento ajustável de 40 a 45 cm (NC:1510, 5054)	63,00
SJE1190	<input type="checkbox"/> Profundidade assento ajustável de 45 a 50 cm (NC: 1510)	63,00

Os preços recomendados ao público das opções apenas são válidos quando encomendados junto da cadeira. Quando pedidos como acessórios consulte a sua Ortopedia.

Código	Descrição	P.R.P. €
ALTURA DO ASSENTO DIANTEIRA		
SJE1200	<input type="checkbox"/> Altura assento 36 cm (NC: 1310, 1320, 1330, 1340, 1350, 1360, 3420, 3430, 3450, 7040, 7055, 7060, 7070, 7080, 7100, 7110)	○
SJE1210	<input type="checkbox"/> Altura assento 38,5 cm (NC: 1320, 1330, 1340, 1350, 1360, 3430, 7000, 7020, 7030, 7040, 7070, 7080, 7100, 7110)	○
SJE1220	<input type="checkbox"/> Altura assento 41 cm (NC: 1330, 1340, 1350, 1360, 7080, 7100, 7110)	○
SJE1230	<input type="checkbox"/> Altura assento 43,5 cm (NC: 1300, 1340, 1350, 1360, 7110)	○
SJE1240	<input type="checkbox"/> Altura assento 46 cm (NC: 1300, 1310, 1350, 1360)	○
SJE1250	<input type="checkbox"/> Altura assento 48,5 cm (NC: 1300, 1310, 1350, 1360)	○
SJE1260	<input checked="" type="checkbox"/> Altura assento 51 cm (NC: 1300, 1310, 1320, 1330, 7000, 7020, 7030, 7040)	◆
SJE1270	<input type="checkbox"/> Altura assento 53,5 cm (NC: 1300, 1310, 1320, 1330, 1340, 3030, 3130, 7000, 7020, 7030, 7040, 7055, 7060, 7070, 7080, 7100)	○
ALTURA DO ASSENTO TRASEIRA		
SJE1300	<input type="checkbox"/> Altura assento 36 cm (NC: 7250, 7260)	○
SJE1310	<input type="checkbox"/> Altura assento 38,5 cm	○
SJE1320	<input type="checkbox"/> Altura assento 41 cm	○
SJE1330	<input type="checkbox"/> Altura assento 43,5 cm	○
SJE1340	<input checked="" type="checkbox"/> Altura assento 46 cm	◆
SJE1350	<input type="checkbox"/> Altura assento 48,5 cm (NC: 7200, 7210)	○
SJE1360	<input type="checkbox"/> Altura assento 51 cm (NC: 7200, 7210, 7230, 7240, 7244)	○
TIPO DE ESTOFO DE ASSENTO		
SJE1520	<input checked="" type="checkbox"/> Regulável em tensão e profundidade - 50 mm	◆
ENCOSTO		
TIPO DE FIXAÇÃO DO ENCOSTO		
SJE2000	<input checked="" type="checkbox"/> Fixo 90° vs base do assento	◆
SJE2010	<input type="checkbox"/> Ajustável em ângulo -15° a + 15°, definido a 90° VS base de assento	99,75
SJE2020	<input type="checkbox"/> Rebatível e Ajustável em ângulo -15° a + 15°, definido a 90° VS base de assento	131,25
ENCOSTO FIXO EM ALTURA (tela ajustável em altura)		
SJE2130	<input type="checkbox"/> Fixo, 7°, altura 30cm, com punhos curtos fixos (NC: 2300, 2310, 2400, 2410, 2420, 8200)	○
SJE2143	<input type="checkbox"/> Fixo a 7°, altura 35cm, com punhos curtos fixos, tela regulável a 32,5-35cm (NC: 2300, 2310, 2400, 2410, 2420, 8200)	○
SJE2153	<input checked="" type="checkbox"/> Fixo a 7°, altura 40cm, com punhos longos fixos, tela regulável a 37,5-40cm (NC: 2300, 2310, 2400, 2410, 2420)	◆
SJE2163	<input type="checkbox"/> Fixo a 7°, altura 45cm, com punhos longos fixos, tela regulável a 42,5-45cm (NC: 2300, 2310, 2400, 2410, 2420)	○
SJE2173	<input type="checkbox"/> Fixo a 7°, altura 50cm, com punhos longos fixos, tela regulável a 47,5-50cm (NC: 2300, 2310, 2400, 2410, 2420)	○
TUBOS ENCOSTO REGULÁVEL EM ALTURA (TELESCÓPICO)		
SJE2300	<input type="checkbox"/> Ajustáveis 36-40cm, definidos a 40cm	99,75
SJE2310	<input type="checkbox"/> Ajustáveis 41-49cm, definidos a 45 cm	99,75
TIPO DE PUNHOS P/ ENCOSTO TELESCÓPICO (preencher apenas se escolher opções 2300/2310)		
SJE2400	<input type="checkbox"/> Sem punhos, tubo a 7° (NC: 9100, 9200)	○
SJE2410	<input type="checkbox"/> Montados na traseira, fixos a 7°	152,25
SJE2420	<input type="checkbox"/> Integrados (telescópico ajustável)	78,75
TIPO DE ESTOFO		
SJE2510	<input checked="" type="checkbox"/> Contour (tensão) ajustável em faixas, cobertura em nylon& mesh Com faixa refletora e bolso traseiro	◆
OPÇÃO DE ENCOSTO MATRX ELITE E2 (NC com opção de esticador)		
SJE2430	<input type="checkbox"/> Encosto MATRX ELITE E2 plano, 160mm altura (inclui hardware) (NC: 2510, 5600)	682,50
SJE2432	<input type="checkbox"/> Encosto MATRX ELITE E2 plano, 210mm altura (inclui hardware) (NC: 2510, 5600)	682,50
SJE2434	<input type="checkbox"/> Encosto MATRX ELITE E2 plano, 260mm altura (inclui hardware) (NC: 2510, 5600)	682,50
SJE2436	<input type="checkbox"/> Encosto MATRX ELITE E2 plano, 316mm altura (inclui hardware) (NC: 2510, 5600)	682,50
SJE2438	<input type="checkbox"/> Encosto MATRX ELITE E2 plano, 360mm altura (inclui hardware) (NC: 2510, 5600)	682,50
SJE2460	<input type="checkbox"/> Encosto MATRX ELITE E2 plano, 410mm altura (inclui hardware) (NC: 2510, 5600)	682,50
SJE2465	<input type="checkbox"/> Encosto MATRX ELITE E2 plano, 460mm altura (inclui hardware) (NC: 2510, 5600)	682,50
SJE2440	<input type="checkbox"/> Encosto MATRX ELITE E2 plano, 510mm altura (inclui hardware) (NC: 2510, 5600)	682,50
SJE2442	<input type="checkbox"/> Encosto MATRX ELITE E2 profundo, 160mm altura (inclui hardware) (NC: 2510, 5600)	735,00
SJE2444	<input type="checkbox"/> Encosto MATRX ELITE E2 profundo, 210mm altura (inclui hardware) (NC: 2510, 5600)	735,00
SJE2446	<input type="checkbox"/> Encosto MATRX ELITE E2 profundo, 260mm altura (inclui hardware) (NC: 2510, 5600)	735,00
SJE2448	<input type="checkbox"/> Encosto MATRX ELITE E2 profundo, 310mm altura (inclui hardware) (NC: 2510, 5600)	735,00
SJE2452	<input type="checkbox"/> Encosto MATRX ELITE E2 profundo, 360mm altura (inclui hardware) (NC: 2510, 5600)	735,00
SJE2470	<input type="checkbox"/> Encosto MATRX ELITE E2 profundo, 410mm altura (inclui hardware) (NC: 2510, 5600)	735,00
SJE2475	<input type="checkbox"/> Encosto MATRX ELITE E2 profundo, 460mm altura (inclui hardware) (NC: 2510, 5600)	735,00

Os preços recomendados ao público das opções apenas são válidos quando encomendados junto da cadeira.
Quando pedidos como acessórios consulte a sua Ortopedia.

Código	Descrição	P.R.P. €																																																																																																														
SJE2478	<input type="checkbox"/> Encosto MATRX ELITE E2 profundo, 510mm altura (inclui hardware) (NC: 2510, 5600)	735,00																																																																																																														
ESCOLHA A LARGURA DO ENCOSTO MATRX (apenas se escolher alguma das opções anteriores)																																																																																																																
SJE2481	<input type="checkbox"/> 360mm (medida de referência Largura tronco 265mm)	<input type="radio"/>																																																																																																														
SJE2482	<input type="checkbox"/> 380mm (medida de referência Largura tronco 290mm)	<input type="radio"/>																																																																																																														
SJE2484	<input type="checkbox"/> 410mm (medida de referência Largura tronco 315mm)	<input type="radio"/>																																																																																																														
SJE2486	<input type="checkbox"/> 430mm (medida de referência Largura tronco 340mm)	<input type="radio"/>																																																																																																														
SJE2488	<input type="checkbox"/> 460mm (medida de referência Largura tronco 370mm)	<input type="radio"/>																																																																																																														
SJE2490	<input type="checkbox"/> 480mm (medida de referência Largura tronco 390mm)	<input type="radio"/>																																																																																																														
SJE2492	<input type="checkbox"/> 510mm (medida de referência Largura tronco 420mm)	<input type="radio"/>																																																																																																														
<table border="1" style="width: 100%; text-align: center;"> <thead> <tr> <th colspan="2"></th> <th colspan="10">Seat width in mm</th> </tr> <tr> <th colspan="2"></th> <th>(mm)</th> <th>305</th> <th>330</th> <th>355</th> <th>380</th> <th>405</th> <th>430</th> <th>455</th> <th>480</th> <th>505</th> <th>530</th> </tr> </thead> <tbody> <tr> <th rowspan="7" style="writing-mode: vertical-rl; transform: rotate(180deg);">Backrest Width</th> <th>360</th> <td></td> <td></td> <td><input type="radio"/></td> <td><input type="radio"/></td> <td><input type="radio"/></td> <td></td> <td></td> <td></td> <td></td> <td></td> <td></td> </tr> <tr> <th>380</th> <td></td> <td></td> <td><input type="radio"/></td> <td><input type="radio"/></td> <td><input type="radio"/></td> <td></td> <td></td> <td></td> <td></td> <td></td> <td></td> </tr> <tr> <th>410</th> <td></td> <td></td> <td></td> <td><input type="radio"/></td> <td><input type="radio"/></td> <td><input type="radio"/></td> <td></td> <td></td> <td></td> <td></td> <td></td> </tr> <tr> <th>430</th> <td></td> <td></td> <td></td> <td></td> <td><input type="radio"/></td> <td><input type="radio"/></td> <td><input type="radio"/></td> <td></td> <td></td> <td></td> <td></td> </tr> <tr> <th>460</th> <td></td> <td></td> <td></td> <td></td> <td></td> <td><input type="radio"/></td> <td><input type="radio"/></td> <td><input type="radio"/></td> <td></td> <td></td> <td></td> </tr> <tr> <th>480</th> <td></td> <td></td> <td></td> <td></td> <td></td> <td></td> <td><input type="radio"/></td> <td><input type="radio"/></td> <td><input type="radio"/></td> <td></td> <td></td> </tr> <tr> <th>510</th> <td></td> <td></td> <td></td> <td></td> <td></td> <td></td> <td></td> <td><input type="radio"/></td> <td><input type="radio"/></td> <td><input type="radio"/></td> <td></td> </tr> </tbody> </table>					Seat width in mm												(mm)	305	330	355	380	405	430	455	480	505	530	Backrest Width	360			<input type="radio"/>	<input type="radio"/>	<input type="radio"/>							380			<input type="radio"/>	<input type="radio"/>	<input type="radio"/>							410				<input type="radio"/>	<input type="radio"/>	<input type="radio"/>						430					<input type="radio"/>	<input type="radio"/>	<input type="radio"/>					460						<input type="radio"/>	<input type="radio"/>	<input type="radio"/>				480							<input type="radio"/>	<input type="radio"/>	<input type="radio"/>			510								<input type="radio"/>	<input type="radio"/>	<input type="radio"/>	
		Seat width in mm																																																																																																														
		(mm)	305	330	355	380	405	430	455	480	505	530																																																																																																				
Backrest Width	360			<input type="radio"/>	<input type="radio"/>	<input type="radio"/>																																																																																																										
	380			<input type="radio"/>	<input type="radio"/>	<input type="radio"/>																																																																																																										
	410				<input type="radio"/>	<input type="radio"/>	<input type="radio"/>																																																																																																									
	430					<input type="radio"/>	<input type="radio"/>	<input type="radio"/>																																																																																																								
	460						<input type="radio"/>	<input type="radio"/>	<input type="radio"/>																																																																																																							
	480							<input type="radio"/>	<input type="radio"/>	<input type="radio"/>																																																																																																						
	510								<input type="radio"/>	<input type="radio"/>	<input type="radio"/>																																																																																																					
APOIO PERNAS / PÉS																																																																																																																
APOIO DE PERNAS DIREITO (apenas para chassis frontal com patins rebatíveis; Chassis frontal fixo - sempre a 80°)																																																																																																																
SJE3010	<input type="checkbox"/> 70° (NC: 3440, 3450)	<input type="radio"/>																																																																																																														
SJE3020	<input type="checkbox"/> 80° (NC: 3440, 3450)	<input type="radio"/>																																																																																																														
SJE3030	<input type="checkbox"/> 90° (NC: 3200, 3440, 3450, 7080, 7100, 7110)	<input type="radio"/>																																																																																																														
SJE3040	<input type="checkbox"/> Elevatório de 0° a 75°, regulável em ângulo c/ almofada lateral de apoio de perna e almofada apoio de gêmeo ajustável em altura e ângulo (inclui 3210) (NC: 3230, 3400, 3440, 3450)	157,50																																																																																																														
SJE3050	<input type="checkbox"/> Apoio para amputado direito (NC: 3200, 3210, 3230, 8100, 8120, 9400)	147,00																																																																																																														
APOIO DE PERNAS ESQUERDO (apenas para chassis frontal com patins rebatíveis; Chassis frontal fixo - sempre a 80°)																																																																																																																
SJE3110	<input type="checkbox"/> 70° (NC: 3440, 3450)	<input type="radio"/>																																																																																																														
SJE3120	<input type="checkbox"/> 80° (NC: 3440, 3450)	<input type="radio"/>																																																																																																														
SJE3130	<input type="checkbox"/> 90° (NC: 3300, 3440, 3450, 7080, 7100, 7110)	<input type="radio"/>																																																																																																														
SJE3140	<input type="checkbox"/> Elevatório de 0° a 75°, regulável em ângulo c/ almofada lateral de apoio de perna e almofada apoio de gêmeo ajustável em altura e ângulo (inclui 3310) (NC: 3400, 3440, 3450)	157,50																																																																																																														
SJE3150	<input type="checkbox"/> Apoio para amputado esquerdo (NC: 8100, 8120)	147,00																																																																																																														
APOIO PÉS DIREITO																																																																																																																
SJE3200	<input checked="" type="checkbox"/> Patim rebatível direito (Inclui calcanheiras ajustáveis) (NC: 3410)	<input checked="" type="radio"/>																																																																																																														
SJE3210	<input type="checkbox"/> Regulável em ângulo e profundidade (Inclui calcanheiras ajustáveis)	42,00																																																																																																														
SJE3230	<input type="checkbox"/> Patim único regulável ângulo e profundidade (NC: 3400, 3410, 3420, 3430)	157,50																																																																																																														
APOIO PÉS ESQUERDO																																																																																																																
SJE3300	<input checked="" type="checkbox"/> Patim rebatível esquerdo (Inclui calcanheiras ajustáveis) (NC: 3410)	<input checked="" type="radio"/>																																																																																																														
SJE3310	<input type="checkbox"/> Regulável em ângulo e profundidade (Inclui calcanheiras ajustáveis)	42,00																																																																																																														
TUBO DO PATIM																																																																																																																
SJE3400	<input type="checkbox"/> P/ patim rebatível, tubo do patim posição subida 160 a 375 mm (NC: 9400)	99,75																																																																																																														
SJE3410	<input type="checkbox"/> P/ patim rebatível, tubo do patim curto 285 a 375 mm	52,50																																																																																																														
SJE3420	<input type="checkbox"/> P/ patim rebatível, tubo do patim standard 295 a 420 mm	<input type="radio"/>																																																																																																														
SJE3430	<input type="checkbox"/> P/ patim rebatível, tubo do patim longo 400 a 525 mm	52,50																																																																																																														
SJE3440	<input type="checkbox"/> P/ patim fixo, tubo standard 320 a 460 mm	<input type="radio"/>																																																																																																														
SJE3450	<input type="checkbox"/> P/ patim fixo, tubo longo 360 a 500 mm	52,50																																																																																																														
PROTETORES DE ROUPA																																																																																																																
SJE3750	<input checked="" type="checkbox"/> Protetores de roupa (NC: 4010, 4030, 4060, 4110, 4130, 4160)	<input checked="" type="radio"/>																																																																																																														
SJE3800	<input type="checkbox"/> Protetores de roupa com rebordo removíveis (NC: 4010, 4030, 4060, 4110, 4130, 4160)	<input type="radio"/>																																																																																																														

Os preços recomendados ao público das opções apenas são válidos quando encomendados junto da cadeira.
Quando pedidos como acessórios consulte a sua Ortopedia.

Código	Descrição	P.R.P. €
APOIO DE BRAÇOS DIREITO		
SJE4010	<input type="checkbox"/> Removível , regulável em altura Almofada ap braços p secretária (28 cm), ajust.na calha de assento 15 cm NC 7600, 7610	○
SJE4030	<input type="checkbox"/> Rebatível, regulável em altura Almofada curta 28cm, reversível (aumenta 50mm à frente)	○
SJE4050	<input type="checkbox"/> Rebatível, tubulares Almofada de 23cm ; ajust em altura 4cm	84,00
SJE4060	<input type="checkbox"/> Removível hemi (Nº4) Almof apoio braços hemi, 44 cm	131,25
APOIO DE BRAÇOS ESQUERDO		
SJE4110	<input type="checkbox"/> Removível , ajustável em altura Almofada ap braços p secretária (28 cm), ajust.na calha de assento 15 cm NC 7600, 7610	○
SJE4130	<input type="checkbox"/> Rebatível, regulável em altura Almofada curta 28cm, reversível (aumenta 50mm à frente)	○
SJE4150	<input type="checkbox"/> Rebatível, tubulares Almofada de 23cm ; ajust em altura 4cm	84,00
SJE4160	<input type="checkbox"/> Removível hemi (Nº4) Almof apoio braços hemi, 44 cm	131,25
OPÇÕES ASSENTO		
TIPO DE ALMOFADA		
SJE5000	<input type="checkbox"/> Basic 50 mm/ 2", espuma em nylon& cobertura anti-slip (NC: 5050, 5052, 5054)	52,50
SJE5010	<input type="checkbox"/> Almofada Matrx Flo-tech Contour Visco (NC: 5054)	120,75
SJE5020	<input type="checkbox"/> Almofada Matrx Flo-tech Image (NC: 5054)	141,75
SJE5030	<input type="checkbox"/> Almofada Matrx Flo-tech Lite (NC: 5054)	99,75
SJE5040	<input type="checkbox"/> Almofada Matrx Flo-tech Solution Xtra (NC: 5054)	551,25
SJE5044	<input type="checkbox"/> Almofada Matrx Libra	418,95
PROFUNDIDADE DA ALMOFADA		
SJE5050	<input type="checkbox"/> 40 cm	○
SJE5052	<input type="checkbox"/> 45 cm	○
SJE5054	<input type="checkbox"/> 50 cm Apenas com Matrx Libra	○
OUTRAS OPÇÕES DE ASSENTO		
SJE5600	<input type="checkbox"/> Esticador	78,75
CORES		
SJE6000	<input type="checkbox"/> Branco Pérola	◆
SJE6010	<input type="checkbox"/> Antracite	○
SJE6020	<input type="checkbox"/> Azul pop	○
SJE6030	<input type="checkbox"/> Vermelho escuro	○
SJE6040	<input type="checkbox"/> Verde elétrico	○
SJE6050	<input type="checkbox"/> Púrpura hipnótico	○
SJE6060	<input type="checkbox"/> Cinza pérola	○
SJE6070	<input type="checkbox"/> Preto mate	○
SJE6080	<input type="checkbox"/> Amarelo intenso	○
SJE6090	<input type="checkbox"/> Laranja vibrante	○
SJE6099	<input type="checkbox"/> Cor especial	sob consulta
DETALHES DE COR (placa de eixo da roda traseira, forqueta, capsulas da forqueta e do eixo da roda 7210/40 quando selecionada)		
SJE6100	◆ Cinza	◆
SJE6110	<input type="checkbox"/> Azul	99,75
SJE6200	<input type="checkbox"/> Rosa	99,75
RODAS DIANTEIRAS		
SJE7000	<input type="checkbox"/> 4" X 1.1/4" (100 X 30 mm) Softroll	○
SJE7020	<input type="checkbox"/> 4" X 3/4" (100 X 20 mm) Maciço	○
SJE7030	<input type="checkbox"/> 4" X 1" (100 X 25 mm) Maciço, luzes integradas	63,00
SJE7040	<input type="checkbox"/> 4" X 1.3/8" (100 X 35 mm) Alu Softroll	94,50
SJE7055	<input type="checkbox"/> 5" X 1" (125 X 25 mm) Maciço	◆
SJE7060	<input type="checkbox"/> 5" X 1" (125 X 25 mm) Maciço, luzes integradas	63,00
SJE7070	<input type="checkbox"/> 5" X 1.3/8" (125 X 35 mm) Alu softroll	94,50
SJE7080	<input type="checkbox"/> 6" X 1" (150 X 25 mm) Maciço	○
SJE7100	<input type="checkbox"/> 6" X 1.3/8" (150 X 35 mm) Alu softroll	94,50
SJE7110	<input type="checkbox"/> 7" X 1.1/4" (180 X 30 mm) Maciço	○

Os preços recomendados ao público das opções apenas são válidos quando encomendados junto da cadeira.
Quando pedidos como acessórios consulte a sua Ortopedia.

Código	Descrição	P.R.P. €
RODAS TRASEIRAS		
RODAS TRASEIRAS		
SJE7200	<input type="checkbox"/> 22" (560 mm) Standard reforçadas, jante raios cruzados (NC: 7320, 7410)	○
SJE7210	<input type="checkbox"/> 22" (560 mm) lightweight, raios radial, jante e eixo preto - aro motor 6 pontos (NC: 7320, 7410, 8000)	168,00
SJE7230	<input checked="" type="checkbox"/> 24" (610 mm) Standard reforçadas, jante raios cruzados (NC: 7320, 7330)	◆
SJE7240	<input type="checkbox"/> 24" (610 mm) lightweight, raios radial, jante e eixo preto - aro motor 6 pontos (NC: 7410, 8000)	168,00
SJE7244	<input type="checkbox"/> 24" (610 mm) Rodas spinergy - preto (NC: 7302,7304,7410,8000)	519,75
SJE7250	<input type="checkbox"/> 25" (635 mm) lightweight, raios radial, jante e eixo preto - aro motor 6 pontos (NC: 7302, 7304, 7315, 7410, 8000)	168,00
SJE7260	<input type="checkbox"/> 25" (635 mm) Rodas spinergy - preto (NC: 7302, 7304, 7315, 7410, 7420, 8000)	519,75
TIPO DE PNEU		
SJE7302	<input type="checkbox"/> Pneu preto maciço 1,3/8	○
SJE7304	<input type="checkbox"/> pneumático com relevo, Preto 1.3/8 In.(35 Mm)	○
SJE7315	<input checked="" type="checkbox"/> Pneumático baixo perfil Preto 1" (25Mm)	○
SJE7320	<input type="checkbox"/> Pneumático PRIMO SENTINEL 1" (25mm) - pneu versátil e durável, dupla camada em nylon e camada anti-furo LDP 3mm, piso com relevo, preto	105,00
TIPO DE ARO MOTOR		
SJE7400	<input checked="" type="checkbox"/> Alumínio	◆
SJE7410	<input type="checkbox"/> Aço inoxidável	○
SJE7420	<input type="checkbox"/> Com cobertura anti-derrapante preta (SUPERGRIP)	52,50
TIPO DE EIXO TRASEIRO		
SJE7500	<input checked="" type="checkbox"/> Extração rápida	◆
POSIÇÃO DAS RODAS TRASEIRAS		
SJE7600	<input type="checkbox"/> Muito Ativa (distância entre o encosto e eixo da roda traseira = 100mm)	○
SJE7610	<input type="checkbox"/> Ativa (distância entre o encosto e eixo da roda traseira = 75mm)	○
SJE7620	<input checked="" type="checkbox"/> Médio-ativa (distância entre o encosto e eixo da roda traseira = 50mm)	◆
SJE7630	<input type="checkbox"/> Standard (distância entre o encosto e eixo da roda traseira = 25mm)	○
ÂNGULO DAS RODAS		
SJE7700	<input checked="" type="checkbox"/> 0° camber	◆
SJE7710	<input type="checkbox"/> 1° camber	○
SJE7720	<input type="checkbox"/> 2° camber	○
SJE7730	<input type="checkbox"/> 3° camber	○
SJE7740	<input type="checkbox"/> 4° camber	○
OPÇÕES DE CHASSIS		
SJE8000	<input type="checkbox"/> Par de protetores de raios transparentes, para rodas 24" (exceção: quando escolhida opção SJE7230, os protetores de raios fornecidos são pretos)	105,00
SJE8020	<input checked="" type="checkbox"/> Bomba de ar - baixa pressão	◆
SJE8030	<input type="checkbox"/> Bomba de ar - alta pressão	99,75
TIPO DE TRAVÕES		
SJE8100	<input checked="" type="checkbox"/> Push to lock (de empurrar)	◆
SJE8110	<input type="checkbox"/> Pull to lock (de puxar)	○
SJE8120	<input type="checkbox"/> Push to lock com extensão	○
SJE8130	<input type="checkbox"/> Pull to lock com extensão	○
OPÇÕES DE SEGURANÇA		
SJE8200	<input type="checkbox"/> Kit de Transporte (NC: 8300)	52,50
SJE8300	<input type="checkbox"/> Cinto pélvico	31,50
SJE8500	<input type="checkbox"/> Rodas anti volteio traseiras dta. (NC: 9200)	94,50
SJE8550	<input type="checkbox"/> Rodas anti volteio traseiras esq. (NC:9100)	94,50
SJE8600	<input type="checkbox"/> Kit refletores (rodas)	○
ACESSÓRIOS		
SJE9000	<input type="checkbox"/> Suporte canadianas	26,25
SJE9100	<input type="checkbox"/> Ponteira traseira (esquerda)	31,50
SJE9200	<input type="checkbox"/> Ponteira traseira (direita)	31,50
SJE9400	<input type="checkbox"/> Suporte bagagem	94,50
Vários Cintos de posicionamento Bodypoint. Por favor consulte a Tabela PRP BODYPOINT		
PREÇO TOTAL		
TABELAS AUXILIARES		

Os preços recomendados ao público das opções apenas são válidos quando encomendados junto da cadeia.
Quando pedidos como acessórios consulte a sua Ortopedia.

		Largura de assento em mm										
		mm	305	330	355	380	405	430	455	480	505	530
Prof. assento mm	350	x	x	x	x	x	x	x	x	x		
	375	x	x	x	x	x	x	x	x	x		
	400	x	x	x	x	x	x	x	x	x	x	x
	425	x	x	x	x	x	x	x	x	x	x	x
	450	x	x	x	x	x	x	x	x	x	x	x
	475			x	x	x	x	x	x	x	x	x
	500			x	x	x	x	x	x	x	x	x

x Peso máx. Utilizador 100kg
 x Peso máx. Utilizador 130kg

		Roda dianteira em função da altura dianteira (FSTF)								
		mm	360	385	410	435	460	485	510	535
Tamanho toda diant.	4"	x		x	x	x	x	x		
	5"		x	x	x	x	x	x	x	
	6"				x	x	x	x	x	
	7"						x	x	x	x

		Roda Traseira em função da altura traseira (RSTF)							
		mm	360	385	410	435	460	485	510
Tamanho toda tras.	22"	x	x	x	x	x			
	24"	x	x	x	x	x	x	x	
	25"		x	x	x	x	x	x	x



Yes, you can.®

P.R.P.

Válido a partir de janeiro de 2022, Acresce IVA à taxa legal em vigor

Invacare[®] Action⁴ NG



Código ISO - 12 22 03 - Cadeira de rodas manobrada bimanualmente por rodas

Cadeira de rodas manual, estrutura de alumínio com mecanismo de fácil encarte por cruzeta dupla de alta resistência; ângulo do assento ajustável 0º, 3º e 6º com forquetas dianteiras em alumínio, tubos de encosto com ângulo fixo, altura regulável e punhos integrados, tela de assento ajustável em profundidade em nylon com tiras de faixas aderentes macho/ fêmea, encosto almofadado com suporte lombar; rodas traseiras com aro motor em alumínio e eixo de extração rápida; altura traseira e dianteira ajustável, apoios de braço, rebatíveis e destacáveis com protetor lateral e almofada tipo secretária; apoios de pés individuais a 80º ajustáveis em altura, rebatíveis e destacáveis,
Opção de roda traseira de trânsito (Código ISO 12 22 18) e versão hemiplégica (Código ISO 12 22 09).
Peso máximo do utilizador: 125 kg.

Data:

Ortopedia:

Nome Utilizador:

Nº da Encomenda:

Pf marque o seu pedido com uma cruz Característica standard Sem acréscimo NC: Não compatível com opção XXX

Peso do utilizador = kg.

Código	Descrição	P.R.P. €
MODELO		
CEB0000	<input type="checkbox"/> Action4 NG	◆
ESPECIAL		
N	<input type="checkbox"/> Configuração standard	◆
CKBSPEC	<input type="checkbox"/> Especial	<input type="checkbox"/>
MODELO-BASE		
CKB0026	<input type="checkbox"/> Modelo-base Action4 NG	693,00
ALBER		
CKB0070	<input type="checkbox"/> Suporte para Twion/E-motion M25 (inclui par de rodas anti-volteio Alber) Tempo de entrega adicional +5dias (NC: 0110, 0113, 0114, 0115, 0116, 0555, 0615, 0942, 0946, 0963, 0964, 0972, 1030, 1175, 1196, 1200, 1240, 1245, 1246, 1252, apoio braços hemi com sistema rotação)	472,50
PROPULSÃO		
CKB0100	<input type="checkbox"/> Auto-propulsão (NC: 0942)	◆
CKB0110	<input type="checkbox"/> Versão trânsito (NC: 0240, 0250, 1020, 1030, 1050, 1055, 1060, 1075, 1111, 1110, 1220, 0905, 0925, 0946, 0948, 1125)	<input type="checkbox"/>
CKB0113	<input type="checkbox"/> Kit hemiplégico aro duplo drt. eixo extração rápida (NC: 1020, 1030, 1040, 1110, 1111, 1240 0555, 0942, 0962, 0963, 0964, 0966, 0974)	420,00
CKB0114	<input type="checkbox"/> Kit hemiplégico aro duplo esq. eixo extração rápida (NC: 1020, 1030, 1040, 1110, 1111, 1240, 0615, 0942, 0962, 0963, 0964, 0966, 0974)	420,00
CKB0115	<input type="checkbox"/> Kit hemiplégico com alavanca direita (NC: 0195, 0201, 0240, 0250, 0520, 0530, 0533, 0536, 0555, 1020, 1030, 1050, 1055, 1060, 1075, 1110, 1111, 1220, 0555, 0905, 0942, 0946, 0962, 0963, 0964, 0966, 0978, 0982)	472,50
CKB0116	<input type="checkbox"/> Kit hemiplégico com alavanca esquerda (NC: 0195, 0201, 0240, 0250, 0520, 0530, 0533, 0536, 0580, 0590, 0593, 0596, 0615, 0905, 0942, 0946, 0962, 0963, 0964, 0966, 0978, 0982, 1020, 1030, 1050, 1055, 1060, 1075, 1110, 1220)	472,50
ASSENTO		
LARGURA ASSENTO		
CKB0120	<input type="checkbox"/> Largura assento 38 cm (NC: 0201)	<input type="checkbox"/>
CKB0130	<input type="checkbox"/> Largura assento 40,5 cm (NC: 0201)	<input type="checkbox"/>
CKB0140	<input type="checkbox"/> Largura assento 43 cm	◆
CKB0150	<input type="checkbox"/> Largura assento 45,5 cm	<input type="checkbox"/>
CKB0160	<input type="checkbox"/> Largura assento 48 cm	<input type="checkbox"/>
PROFUNDIDADE DE ASSENTO		
CKB0180	<input type="checkbox"/> Profundidade assento 40 cm	<input type="checkbox"/>
CKB0190	<input type="checkbox"/> Profundidade assento 45 cm	<input type="checkbox"/>
CKB0195	<input type="checkbox"/> Profundidade assento 50 cm (NC : 0280, 0295)	<input type="checkbox"/>
CKB0200	<input type="checkbox"/> Profundidade assento ajustável 40 a 45 cm - (Forn.43 cm) (NC : 0270, 0280, 0295)	◆
CKB0201	<input type="checkbox"/> Profundidade assento ajustável 45 a 50 cm (NC : 0270, 0280, 0295)	<input type="checkbox"/>

Os preços recomendados ao público das opções apenas são válidos quando encomendados junto da cadeira. Quando pedidos como acessórios consulte a sua Ortopedia.

Código	Descrição	P.R.P. €
ALTURA DO ASSENTO		
CKB0210	<input type="checkbox"/> Altura assento 51 cm (NC : 0890, 0895, 0946, 0905, 0925)	◆
CKB0220	<input type="checkbox"/> Altura assento 48,5 cm (NC : 0925)	○
CKB0230	<input type="checkbox"/> Altura assento 46 cm	○
CKB0240	<input type="checkbox"/> Altura assento 43,5 cm (NC : 0850, 0870)	○
CKB0250	<input type="checkbox"/> Altura assento 41 cm (NC : 0770, 0850, 0870, 1196, 1245, 1246, 0845, 0860, 0905, 0942, 0963)	○
TIPO DE ESTOFO DE ASSENTO		
CKB0270	<input type="checkbox"/> Sem estofado de assento	○
CKB0280	<input type="checkbox"/> Sem tiras de faixas aderentes macho/ fêmea	○
CKB0290	<input type="checkbox"/> Com tiras de faixas aderentes macho/ fêmea	◆
CKB0295	<input type="checkbox"/> Estofado almofadado em nylon	○
ENCOSTO		
ALTURA E TIPO DE ENCOSTO		Rodas anti-volteio necessárias c/ 0320, 0330, 0333
CKB0310	<input type="checkbox"/> Fixo a 7° altura regulável 38 a 46 cm (forn. 38 cm) - punhos reguláveis (NC: encostos MatrX, 0364, 0365, 0367, 0369, 0375, 0537, 0538, 0597, 0598, 0716, 0717, 0718, 0780, 1241, apoio braço com sist rotação)	126,00
CKB0311	<input type="checkbox"/> Fixo a 7° 2 alturas 40 / 43 cm (fornecido 43 cm) - punhos fixos (NC: 0367, 0782)	◆
CKB0312	<input type="checkbox"/> Fixo a 7° 51 cm - altura punhos fixos (NC: 0367)	○
CKB0317	<input type="checkbox"/> Fixo a 7°, ajust em ângulo e rebatível (-15 a +15), altura 35cm com punhos curtos fixos (NC: 0350, 0364, 0365, 0369, 0375, 0539, 0716, 0717, 0718, 0780, 0963, 1241)	105,00
CKB0318	<input type="checkbox"/> Fixo a 7°, ajust em ângulo e rebatível (-15 a +15), altura 42,5cm com punhos longos fixos (NC: 0350, 0364, 0365, 0369, 0539, 0375, 0716, 0717, 0718)	105,00
CKB0320	<input type="checkbox"/> Reclinável de 0/30° cremalheira (incl. esticador, pos. amputado), 39/41/43 cm (forn. 43 cm), punhos fixos (NC: 0367, 0780, 0782, 1055, 1060)	○
CKB0330	<input type="checkbox"/> Reclinável de 0/30° cremalheira (incl. esticador, pos. amputado), 47/49/51 cm (forn. 51 cm), punhos fixos (NC: 0367, 0780, 0782, 1055, 1060)	○
CKB0333	<input type="checkbox"/> Reclinável de 0/30° sist. pneumática (incl. esticador, pos. amputado), 40/42/44 cm (forn. 44 cm), punhos fixos (NC: 0367, 0780, 0782, 1055, 1060)	210,00
CKB0334	<input type="checkbox"/> Reclinável de 0/30° sist. pneumático; 3 alturas 47 / 49 / 51 cm (forn. 51 cm) Inclui Esticador (obriga à posição recuada da roda traseira) (NC: 0367, 0780, 0782, 1055, 1060)	210,00
CKB0341	<input type="checkbox"/> Costas dobráveis 2 alturas 40/43 cm (fornecido 43 cm). Punhos fixos (NC: 0367, 0782)	52,50
CKB0342	<input type="checkbox"/> Costas dobráveis altura 51 cm . Punhos fixos (NC: 0367, 0375, 0782)	52,50
OPÇÃO DE ENCOSTO MATRX ELITE E2 (NC com opção de esticador)		
CKB0321	<input type="checkbox"/> Encosto MATRX ELITE E2 plano, 160mm altura (inclui hardware) (NC: 0350, 0364, 0365, 0367, 0369, 0375, 0533, 0536, 0593, 0596, 0780, 0782)	682,50
CKB0322	<input type="checkbox"/> Encosto MATRX ELITE E2 plano, 210mm altura (inclui hardware) (NC: 0350, 0364, 0365, 0367, 0369, 0375, 0533, 0536, 0593, 0596, 0780, 0782)	682,50
CKB0323	<input type="checkbox"/> Encosto MATRX ELITE E2 plano, 260mm altura (inclui hardware) (NC: 0350, 0364, 0365, 0367, 0369, 0375, 0533, 0536, 0593, 0596, 0780, 0782)	682,50
CKB0324	<input type="checkbox"/> Encosto MATRX ELITE E2 plano, 310mm altura (inclui hardware) (NC: 0350, 0364, 0365, 0367, 0369, 0375, 0533, 0536, 0593, 0596, 0780, 0782)	682,50
CKB0325	<input type="checkbox"/> Encosto MATRX ELITE E2 plano, 360mm altura (inclui hardware) (NC: 0350, 0364, 0365, 0367, 0369, 0375, 0533, 0536, 0593, 0596, 0780, 0782)	682,50
CKB0351	<input type="checkbox"/> Encosto MATRX ELITE E2 plano, 410mm altura (inclui hardware) (NC: 0350, 0364, 0365, 0367, 0369, 0375, 0533, 0536, 0593, 0596, 0780, 0782)	682,50
CKB0352	<input type="checkbox"/> Encosto MATRX ELITE E2 plano, 460mm altura (inclui hardware) (NC: 0350, 0364, 0365, 0367, 0369, 0375, 0533, 0536, 0593, 0596, 0780, 0782)	682,50
CKB0326	<input type="checkbox"/> Encosto MATRX ELITE E2 plano, 510mm altura (inclui hardware) (NC: 0350, 0364, 0365, 0367, 0369, 0375, 0533, 0536, 0593, 0596, 0780, 0782)	682,50
CKB0327	<input type="checkbox"/> Encosto MATRX ELITE E2 profundo, 160mm altura (inclui hardware) (NC: 0350, 0364, 0365, 0367, 0369, 0375, 0533, 0536, 0593, 0596, 0780, 0782)	735,00
CKB0328	<input type="checkbox"/> Encosto MATRX ELITE E2 profundo, 210mm altura (inclui hardware) (NC: 0350, 0364, 0365, 0367, 0369, 0375, 0533, 0536, 0593, 0596, 0780, 0782)	735,00
CKB0329	<input type="checkbox"/> Encosto MATRX ELITE E2 profundo, 260mm altura (inclui hardware) (NC: 0350, 0364, 0365, 0367, 0369, 0375, 0533, 0536, 0593, 0596, 0780, 0782)	735,00
CKB0336	<input type="checkbox"/> Encosto MATRX ELITE E2 profundo, 310mm altura (inclui hardware) (NC: 0350, 0364, 0365, 0367, 0369, 0375, 0533, 0536, 0593, 0596, 0780, 0782)	735,00
CKB0337	<input type="checkbox"/> Encosto MATRX ELITE E2 profundo, 360mm altura (inclui hardware) (NC: 0350, 0364, 0365, 0367, 0369, 0375, 0533, 0536, 0593, 0596, 0780, 0782)	735,00
CKB0353	<input type="checkbox"/> Encosto MATRX ELITE E2 profundo, 410mm altura (inclui hardware) (NC: 0350, 0364, 0365, 0367, 0369, 0375, 0533, 0536, 0593, 0596, 0780, 0782)	735,00
CKB0354	<input type="checkbox"/> Encosto MATRX ELITE E2 profundo, 460mm altura (inclui hardware) (NC: 0350, 0364, 0365, 0367, 0369, 0375, 0533, 0536, 0593, 0596, 0780, 0782)	735,00

Os preços recomendados ao público das opções apenas são válidos quando encomendados junto da cadeira.
Quando pedidos como acessórios consulte a sua Ortopedia.

Código	Descrição	P.R.P. €
CKB0338	<input type="checkbox"/> Encosto MATRX ELITE E2 profundo, 510mm altura (inclui hardware) (NC: 0350, 0364, 0365, 0367, 0369, 0375, 0533, 0536, 0593, 0596, 0780, 0782)	735,00
ESCOLHA A LARGURA DO ENCOSTO MATRX (apenas se escolher alguma das opções anteriores)		
CKB0355	<input type="checkbox"/> 360mm (medida de referência Largura tronco 265mm)	○
CKB0356	<input type="checkbox"/> 380mm (medida de referência Largura tronco 290mm)	○
CKB0357	<input type="checkbox"/> 410mm (medida de referência Largura tronco 315mm)	○
CKB0358	<input type="checkbox"/> 430mm (medida de referência Largura tronco 340mm)	○
CKB0359	<input type="checkbox"/> 460mm (medida de referência Largura tronco 370mm)	○
CKB0361	<input type="checkbox"/> 480mm (medida de referência Largura tronco 390mm)	○
CKB0362	<input type="checkbox"/> 510mm (medida de referência Largura tronco 420mm)	○
TIPO DE ESTOFO DE ENCOSTO		
CKB0350	<input type="checkbox"/> Sem estofo	○
CKB0364	<input type="checkbox"/> Almofadado Bi-Material c/ ap. Lombar (1 faixa) e Bolsa de Encosto	◆
CKB0365	<input type="checkbox"/> Almofadado c/ ap. lombar - estampado NG	○
CKB0367	<input type="checkbox"/> Almofadado, reg. tensão (3+1 faixas) bi-material c/ bolsa de encosto	○
CKB0369	<input type="checkbox"/> Almofadado, reg. tensão (3+1 faixas) - estampado NG (inclui esticador) (NC: 0780, 0782)	52,50
CKB0375	<input type="checkbox"/> Almofadado, Bi-Material reg. tensão (7+1 faixas) e Bolsa de Encosto (inclui esticador) (NC: 0780, 0782)	52,50
APOIO PERNAS / PÉS		
APOIO DE PERNAS DIREITO		
CKB0390	<input type="checkbox"/> Fixo 80° giratório	◆
CKB0400	<input type="checkbox"/> Elevatório de 0° a 75° e regulável em ângulo c/ almofada lateral de apoio de perna e almofada apoio de gêmeo ajustável em altura e ângulo (inclui 0490) (NC: 0491, 0760, 0770, 0771)	157,50
CKB0420	<input type="checkbox"/> Apoio de pernas amputados (NC: 0480, 0490, 0491, 0760, 0771)	147,00
APOIO DE PERNAS ESQUERDO		
CKB0440	<input type="checkbox"/> Fixo 80° giratório	◆
CKB0450	<input type="checkbox"/> Elevatório de 0° a 75° e regulável em ângulo c/ almofada lateral de apoio de perna e almofada apoio de gêmeo ajustável em altura e ângulo (inclui 0510) (NC: 0491, 0760, 0770, 0771)	157,50
CKB0470	<input type="checkbox"/> Apoio de pernas amputados (NC: 0491, 0760, 0771)	147,00
APOIO PÉS DIREITO		
CKB0480	<input type="checkbox"/> Patim rebatível	◆
CKB0490	<input type="checkbox"/> Regulável em ângulo e profundidade	42,00
CKB0491	<input type="checkbox"/> Patim único rebatível - ajustável em ângulo e profundidade (NC: 0500, 0510, 0770, 0771)	157,50
APOIO PÉS ESQUERDO		
CKB0500	<input type="checkbox"/> Patim rebatível	◆
CKB0510	<input type="checkbox"/> Regulável em ângulo e profundidade	42,00
APOIO DE BRAÇOS		
APOIO DE BRAÇOS DIREITO (VER GUIA NO FINAL DA TABELA PRP)		
CKB0520	<input type="checkbox"/> Destacável (Nº1) - secretária ajuste 20-28cm + protetor reg em profundidade (NC: 0593, 0596, 0597, 0598, 0599, 0600, 1270, 1271)	○
CKB0530	<input type="checkbox"/> Destacável (Nº1) - braço longo ajuste 20-28cm + protetor reg em profundidade (NC: 0593, 0596, 0597, 0598, 0599, 0600)	○
CKB0533	<input type="checkbox"/> Destacável „CONFORT“ (Nº4); secretária, ajuste 21-35cm + protetor reg em profundidade (NC: 0580, 0590, 0597, 0598, 0599, 0600, 1270, 1271)	52,50
CKB0536	<input type="checkbox"/> Destacável „CONFORT“ (Nº4); braço longo; ajuste 21-35cm + protetor reg em profundidade (NC: 0580, 0590, 0597, 0598, 0599, 0600, 1271)	52,50
CKB0537	<input type="checkbox"/> Rebatível e destacável (Nº2) - secretária, altura 24cm (NC: 0580, 0590, 0593, 0596, 0600, 1055, 1270, 1271)	◆
CKB0538	<input type="checkbox"/> Rebatível e destacável (Nº2) - longo, altura 24cm (NC: 0580, 0590, 0593, 0596, 0599, 600, 1055)	○
CKB0539	<input type="checkbox"/> Rebatível e destacável (Nº3) - secretária, ajust. 170-295mm (NC: 0580, 0590, 0593, 0596, 0597, 0598, 0600, 0616, 1055, 1270, 1271)	○
CKB0540	<input type="checkbox"/> Rebatível e destacável (Nº3) - longo, ajust. 170-295mm (NC: 0580, 0590, 0593, 0596, 0597, 0598, 1055, 1271)	○
CKB0544	<input type="checkbox"/> Apoio de braço Rebatível e destacável (nº3) com sistema rotativo (360°) e almofada ergonomica envolvente com suporte palmar plano, ajustavel em altura (170-295 MM) & profundidade (NC: 0616, 0785, 1055, 1176, 1270, 1271)	183,75
CKB0555	<input type="checkbox"/> Destacável (Nº5) almofadado hemi multiposições (NC: 1270, 1271)	126,00
ALMOFADA DE APOIO DE BRAÇOS HEMIPLÉGICA ERGONOMICA apenas compatível com CKB0544		
CKB0564	<input type="checkbox"/> Almofada com suporte palmar curvo	94,50
CKB0566	<input type="checkbox"/> Almofada com suporte palmar com estabilização dos dedos, excelente para posicionamento hemi	115,50

Os preços recomendados ao público das opções apenas são válidos quando encomendados junto da cadeira.
Quando pedidos como acessórios consulte a sua Ortopedia.

Código	Descrição	P.R.P. €
APOIO DE BRAÇOS ESQUERDO		
CKB0580	<input type="checkbox"/> Destacável (Nº1) - secretária, ajuste 20-28cm + protetor reg em profundidade (NC: 1270, 1272)	○
CKB0590	<input type="checkbox"/> Destacável (Nº1)- braço longo, ajuste 20-28cm + protetor reg em profundidade	○
CKB0593	<input type="checkbox"/> Destacável (Nº4) „CONFORT“; ajuste 21-35cm + protetor reg em profundidade (NC: 1270, 1272)	52,50
CKB0596	<input type="checkbox"/> Destacável (Nº4) „CONFORT“; ajuste 21-35cm + protetor reg em profundidade (NC: 1272)	52,50
CKB0597	<input type="checkbox"/> Rebatível e destacável (Nº2) - secretária, altura 24cm (NC: 1055, 1270, 1272)	◆
CKB0598	<input type="checkbox"/> Rebatível e destacável (Nº2) - longo, altura 24cm (NC: 1055)	○
CKB0599	<input type="checkbox"/> Rebatível e destacável (Nº3) - secretária, ajust. 170-295mm (NC: 1055, 1270, 1272)	○
CKB0600	<input type="checkbox"/> Rebatível e destacável (Nº3) - longo, ajust. 170-295mm (NC: 1055, 1272)	○
CKB0604	<input type="checkbox"/> Apoio de braço Rebatível e destacável (nº3) com sistema rotativo (360º) e almofada ergonomica envolvente com suporte palmar plano, ajustavel em altura (170-295 MM) & profundidade (NC : 0785, 1055, 1176, 1270, 1272)	183,75
CKB0615	<input type="checkbox"/> Destacável (Nº5) almofadado hemi multiposições (NC: 1270, 1272)	126,00
ALMOFADA DE APOIO DE BRAÇOS HEMIPLÉGICA ERGONOMICA apenas compatível com CKB0604		
CKB0624	<input type="checkbox"/> Almofada com suporte palmar curvo	94,50
CKB0626	<input type="checkbox"/> Almofada com suporte palmar com estabilização dos dedos, excelente para posicionamento hemi	115,50
OPÇÕES DE POSICIONAMENTO		
ALMOFADA DE ASSENTO		
CKB0659	<input type="checkbox"/> Almofada MATRX FLO-TECH LITE (NC : 0703)	99,75
CKB0661	<input type="checkbox"/> Almofada MATRX FLO-TECH IMAGE (NC : 0703)	141,75
CKB0681	<input type="checkbox"/> Almofada MATRX CONTOUR VISCO NG (NC : 0703)	120,75
CKB0691	<input type="checkbox"/> Almofada MATRX FLO-TECH SOLUTION XTRA (NC : 0703)	551,25
CKB0693	<input type="checkbox"/> Almofada MATRX LIBRA	418,95
PROFUNDIDADE DA ALMOFADA		
CKB0701	<input type="checkbox"/> Profundidade 400mm	○
CKB0702	<input type="checkbox"/> Profundidade 450mm	○
CKB0703	<input type="checkbox"/> Profundidade 500mm (NC: 0656)	○
OPÇÕES ASSENTO / ENCOSTO		
CKB0640	<input type="checkbox"/> Sem opções de assento (NC:0716, 0717, 0718, 0760, 0770, 0771, 0780, 0782)	○
CKB0716	<input type="checkbox"/> Apoio de cabeça/ pescoço (inclui esticador) (NC : 0717, 0718, 0780, 0782)	105,00
CKB0717	<input type="checkbox"/> Apoio de cabeça com abas laterais (inclui esticador) (NC : 0718, 0780, 0782)	178,50
CKB0718	<input type="checkbox"/> Apoio de cabeça com suporte maçãs do rosto (inclui esticador) (NC : 0780, 0782)	220,50
CKB0760	<input type="checkbox"/> Cinto de pernas ajustável	15,75
CKB0770	<input type="checkbox"/> Tubo do patim mais longo LLL= 450-530mm (NC: 0771)	52,50
CKB0771	<input type="checkbox"/> Tubo do patim mais curto LLL= 230-430mm	52,50
CKB0780	<input type="checkbox"/> Esticador (NC: 0782)	57,75
CKB0782	<input type="checkbox"/> Esticador dobrável	84,00
CORES		
CKB0801	<input type="checkbox"/> Cinza xisto (RAL 7024 textura fina)	◆
CKB0815	<input type="checkbox"/> Azul água	○
CKB0804	<input type="checkbox"/> Branco Pérola	○
CKB0807	<input type="checkbox"/> Preto mate	○
CKB0808	<input type="checkbox"/> Azul pop	○
CKB0809	<input type="checkbox"/> Púrpura	○
CKB0811	<input type="checkbox"/> Vermelho mate	○
CKB0820	<input type="checkbox"/> Antracite	○
RODAS DIANTEIRAS		
CKB0845	<input type="checkbox"/> 8" X 1.1/4" pneumáticas pretas	○
CKB0850	<input type="checkbox"/> 8" X 1.1/4" pneu preto maciço	◆
CKB0870	<input type="checkbox"/> 8" X 2" pneu preto maciço	○
CKB0890	<input type="checkbox"/> 6" X 1.1/4" pneu preto maciço	○
CKB0895	<input type="checkbox"/> 6" X 1.1/4" semi-duras Pretas	○
CKB0905	<input type="checkbox"/> 5" 1/2 X 1" 3/4 semi-duras pretas	○
CKB0925	<input type="checkbox"/> 5" X 1" maciças Pretas	○

Os preços recomendados ao público das opções apenas são válidos quando encomendados junto da cadeira.
Quando pedidos como acessórios consulte a sua Ortopedia.

Código	Descrição	P.R.P. €
RODAS TRASEIRAS		
TAMANHO DA RODA TRASEIRA		
CKB0942	<input type="checkbox"/> 12" (NC : , 0962, , 0966, 0974, 0978, 0982, 1020, 1030, 1050, 1055, 1060, 1075, 1110, 1111, 1220)	○
CKB0946	<input type="checkbox"/> 22" (NC : 0964, 0982, 1110)	○
CKB0948	<input checked="" type="checkbox"/> 24" (NC: 1111)	◆
TIPO DE RODAS TRASEIRAS		
CKB0962	<input checked="" type="checkbox"/> Rodas Reforçadas Eixo sem cor, jantes anodizadas, raios em aço inoxidável (NC : 0982)	◆
CKB0963	<input type="checkbox"/> Rodas com travão tambor 20"/22"/24" Eixo sem cor, jantes anodizadas, raios em aço inoxidável (NC : 0982, 1120, 1125, 1055, 1075)	231,00
CKB0964	<input type="checkbox"/> Rodas Jante Nylon Composite (NC : 0978, 0982, 1110, 1111)	○
CKB0966	<input type="checkbox"/> Rodas Leves Eixo e jante pretas, jante enraçada (NC : 1040, 1075, 1090, 1110, 1111)	168,00
TIPO DE PNEU		
CKB0972	<input type="checkbox"/> Pneu Maciço Preto 35 Mm (1.3/8)	○
CKB0974	<input checked="" type="checkbox"/> Peumático Preto de perfil 35 Mm (1.3/8)	◆
CKB0978	<input type="checkbox"/> Pneumático Preto de baixo perfil 25 Mm (1)	○
CKB0982	<input type="checkbox"/> Pneumático PRIMO SENTINEL 1" (25mm) - pneu versátil e durável, dupla camada em nylon e camada anti-furo LDP 3mm, piso com relevo, preto	105,00
TIPO ARO-MOTOR		
CKB1020	<input type="checkbox"/> Aro-motor em alumínio pré-anodizado	◆
CKB1030	<input type="checkbox"/> Aro-motor com cobertura anti-derrapante preta	52,50
TIPO DE EIXO TRASEIRO		
CKB1040	<input type="checkbox"/> Eixo fixo	○
CKB1050	<input type="checkbox"/> Eixo de extração rápida	◆
POSIÇÃO DE EIXO TRASEIRO		
CKB1055	<input type="checkbox"/> Posição ativa - eixo 52,5mm à frente do tubo do enc. (NC: 1252)	89,25
CKB1060	<input type="checkbox"/> Posição standard - eixo 35mm à frente do tubo do encosto (NC: 1252)	◆
CKB1070	<input type="checkbox"/> Posição passiva - eixo 35mm atrás do tubo do encosto	○
CKB1075	<input type="checkbox"/> Posição bi-amputado - eixo 52,5mm atrás do tubo do encosto	89,25
BOMBA DE AR		
CKB1080	<input type="checkbox"/> Sem bomba de ar	○
CKB1090	<input type="checkbox"/> Bomba de ar e suporte	◆
OPÇÕES DE CHASSIS		
CKB1100	<input type="checkbox"/> Sem opções de chassis (NC: 1101, 1110, 1111)	◆
CKB1101	<input type="checkbox"/> Extensão das rodas frontais (50 mm para o exterior - maior espaço p/ os pés)	84,00
CKB1110	<input type="checkbox"/> Par protetores de raios 24" (pretos)	105,00
CKB1111	<input type="checkbox"/> Par protetores de raios 22" (transparentes)	105,00
TIPO DE TRAVÕES		
CKB1120	<input checked="" type="checkbox"/> Travão standard de empurrar	◆
CKB1125	<input type="checkbox"/> Travão de puxar	○
OPÇÕES DE SEGURANÇA		
CKB1170	<input type="checkbox"/> Sem opções de segurança (NC: 1175, 1190, 1200, 1220, 1192, 1193, 1194, 1196)	◆
CKB1175	<input type="checkbox"/> Kit de Transporte (NC: 1190, 1193, 1194, 1252)	47,25
CKB1190	<input type="checkbox"/> Cinto de segurança com fivela (NC: 1189, 1192, 1193, 1194)	21,00
CKB1189	<input type="checkbox"/> Cinto pélvico BODYPOINT 2 pontos, ajuste central, fivela metálica PB, tam. M (NC: 1192, 1193, 1194)	131,25
CKB1192	<input type="checkbox"/> Cinto pélvico BODYPOINT 2 pontos, ajuste central, fivela metálica PB, tam L (NC: 1193, 1194)	131,25
CKB1193	<input type="checkbox"/> Cinto pélvico BODYPOINT 4 pontos, ajuste central, fivela metálica PB, tamanho M (NC: 1194)	157,50
CKB1194	<input type="checkbox"/> Cinto pélvico BODYPOINT 4 pontos, ajuste central, fivela metálica PB, tamanho L	157,50
Para mais opções de Cintos de Posicionamento BODYPOINT, por favor consulte a Tabela PRP BODYPOINT		
CKB1196	<input type="checkbox"/> Rodas anti-volteio (par) (NC: 1200, 1245, 1246)	52,50
CKB1200	<input type="checkbox"/> Rodas anti-volteio com ponteiras (par) (NC: 1245, 1246)	78,75
CKB1220	<input type="checkbox"/> Extensão da alavanca do travão	26,25
OPÇÕES PARA O ACOMPANHANTE		
CKB1230	<input type="checkbox"/> Sem opções para o acompanhante (NC: 1252, 1270, 1271, 1272, 1273)	◆

Os preços recomendados ao público das opções apenas são válidos quando encomendados junto da cadeira.
Quando pedidos como acessórios consulte a sua Ortopedia.

Código	Descrição	P.R.P. €
CKB1240	<input type="checkbox"/> Suporte de bengalas / canadianas	26,25
CKB1241	<input type="checkbox"/> Suporte de soro (apenas c/ opção 0780 - esticador)	42,00
CKB1245	<input type="checkbox"/> Ponteira dta.	42,00
CKB1246	<input type="checkbox"/> Ponteira esq.	42,00
ACESSÓRIOS		
CKB1250	<input type="checkbox"/> Sem acessórios (NC: 1270)	◆
CKB1252	<input type="checkbox"/> Suporte para garrafa de oxigénio (dta. apenas) Rodas anti-volteio recomendadas	63,00
CKB1270	<input type="checkbox"/> Mesa acrílica (NC: 1271, 1272, 1273)	115,50
CKB1271	<input type="checkbox"/> Mini tabuleiro, rebatível, dta. (NC: 1272)	105,00
CKB1272	<input type="checkbox"/> Mini tabuleiro, rebatível, esq.	105,00
CKB1273	<input type="checkbox"/> Almofada conforto para mini tabuleiro (com CKB1271 ou CKB1272 apenas)	84,00

PREÇO TOTAL**GUIA APOIOS DE BRAÇOS**

(Nº1)



0520 / 0580

(Nº 2)



0537 / 0597

(Nº3)



0539 / 0599

(Nº4)



0533 / 0593

(Nº5)



0555 / 0615



Yes, you can.®

P.R.P.

Válido a partir de janeiro de 2022, Acresce IVA à taxa legal em vigor

Invacare® Action³
NG



Código ISO - 12 22 03/18 - Cadeira de rodas manobrada bimanualmente por rodas / controlada pelo acompanhante

Cadeira de rodas manual, estrutura de alumínio com mecanismo de encarte por cruzeta vertical de alta resistência; ângulo do assento ajustável 0º, 3º e 6º com forquetas dianteiras em alumínio, tubos de encosto com ângulo fixo e punhos integrados, tela de assento em nylon com tiras de faixas aderentes macho/ fêmea, encosto almofadado com suporte lombar; rodas dianteiras 8x1,1/4" pneu preto maciço e rodas traseiras pneu 24x1,3/8" com aro motor em alumínio e eixo de extração rápida ajustável em altura e profundidade; apoios de braço rebatíveis e destacáveis com protetor lateral e almofada tipo secretária; apoios de pés individuais a 80º ajustáveis em altura, rebatíveis e destacáveis. Opção de roda traseira de trânsito. Peso máximo utilizador: 125 kg.



Data:

Ortopedia:

Nome Utilizador:

Nº da Encomenda:

Pf marque o seu pedido com uma cruz Característica standard Sem acréscimo NC: Não compatível com opção XXX

Peso do utilizador = kg.

Código	Descrição	P.R.P. €
MODELO		
CEB0000	<input type="checkbox"/> Action³ NG	<input type="checkbox"/>
ESPECIAL		
N	<input type="checkbox"/> Configuração Standard	<input checked="" type="checkbox"/>
CEBSPEC	<input type="checkbox"/> Especial	<input type="checkbox"/>
MODELO-BASE		
CEB0026	<input type="checkbox"/> Modelo-base Action3 NG	514,50
ALBER		
CEB0070	<input type="checkbox"/> Suporte para Twion/E-motion M25 (inclui rodas anti-volteio Alber) Tempo de entrega adicional +5dias	(NC : 0110, 0140, 0150, 0160, 0170, , 0300, 0310, 0315, 0732, 0832, 1062, 1064, 1066, 1073, 1074, , 1082, 1150, 1151, 1170, 1185, 1201, 1212, 1241, , 1320, 1330, 1331, 1332, 1345, 1365, 1370, 1375, 1430, 1440, 1441) 514,50
PROPULSÃO		
CEB0100	<input type="checkbox"/> Auto-propulsão	(NC: 1125, 1062) <input checked="" type="checkbox"/>
CEB0110	<input type="checkbox"/> Versão trânsito	(NC: 0290, 0300, 0310, 0315, 0431, 1064, 1066, 1068, 1140, 1150, 1180, 1185, 1190, 1260, 1261, 1365, 1390) <input type="checkbox"/>
CEB0140	<input type="checkbox"/> Kit hemiplégico aro duplo drt. eixo extr. rápida	(NC: 0315, 0361, 0367, 1054, 1062, 1064, 1071, 1072, 1073, 1074, 1076, 1140, 1150, 1170, 1190, 1185, 1260, 1261, 1365) 420,00
CEB0150	<input type="checkbox"/> Kit hemiplégico aro duplo esq. eixo extr. rápida	(NC: 0315, 0361, 0367, 1054, 1062, 1064, 1071, 1072, 1073, 1074, 1076, 1140, 1150, 1170, 1185, 1190, 1260, 1261, 1365) 420,00
CEB0160	<input type="checkbox"/> Kit hemiplégico com alavanca direita	(NC: 0290, 0300, 0310, 0315, 0361, 0367, 0640, 0650, 0695, 0732, 1054, 1056, 1062, 1064, 1066, 1072, 1073, 1074, 1076, 1088, 1092, 1140, 1150, 1180, 1181, 1185, 1201, 1260, 1261, 1365, 1390) 472,50
CEB0170	<input type="checkbox"/> Kit hemiplégico com alavanca esquerda	(NC: 0290, 0300, 0310, 0315, 0361, 0367, 0640, 0650, 0740, 0750, 0832, 1140, 1150, 1180, 1185, 1201, 1260, 1261, 1054, 1056, 1062, 1064, 1066, 1072, 1073, 1074, 1076, 1088, 1092, 1365, 1390) 472,50
ASSENTO		
LARGURA DE ASSENTO		
CEB0180	<input type="checkbox"/> Largura assento 38 cm	(NC: 0361, 0372, 0421, 0441, 0442, 0936) <input type="checkbox"/>
CEB0190	<input type="checkbox"/> Largura assento 40,5 cm	(NC: 0361, 0936) <input type="checkbox"/>
CEB0200	<input type="checkbox"/> Largura assento 43 cm	<input checked="" type="checkbox"/>
CEB0210	<input type="checkbox"/> Largura assento 45,5 cm	<input type="checkbox"/>
CEB0220	<input type="checkbox"/> Largura assento 48 cm	(NC: 0361, 0372, 0421, 0442) <input type="checkbox"/>
CEB0230	<input type="checkbox"/> Largura assento 50,5 cm	<input type="checkbox"/>
PROFUNDIDADE DE ASSENTO		
CEB0240	<input type="checkbox"/> Profundidade assento 40 cm	(NC: 0361) <input checked="" type="checkbox"/>
CEB0250	<input type="checkbox"/> Profundidade assento 45 cm	<input type="checkbox"/>
CEB0252	<input type="checkbox"/> Profundidade assento ajustável 40 a 45 cm- (Forn.43 cm)	(NC : 0320, 0330, 0350, 0361, 0372) 52,50
ALTURA DO ASSENTO		
CEB0260	<input type="checkbox"/> Altura assento 51 cm	(NC: 1035, 1050, 1054, 1056, 1066) <input checked="" type="checkbox"/>
CEB0270	<input type="checkbox"/> Altura assento 48,5 cm	(NC: 1054) <input type="checkbox"/>
CEB0280	<input type="checkbox"/> Altura assento 46 cm	<input type="checkbox"/>
CEB0290	<input type="checkbox"/> Altura assento 43,5 cm	(NC: 1005, 1010, 1030, 1062) <input type="checkbox"/>
CEB0300	<input type="checkbox"/> Altura assento 41 cm	(NC: 0935, 1005, 1010, 1030, 1056, 1062, 1365, 1370, 1440, 1441) <input type="checkbox"/>

Os preços recomendados ao público das opções apenas são válidos quando encomendados junto da cadeira. Quando pedidos como acessórios consulte a sua Ortopedia.

Código	Descrição	P.R.P. €
CEBO310	<input type="checkbox"/> Altura assento 38,5 cm (NC: 0361, 0660, 0670, 0760, 0770, 0935, 1005, 1010, 1030, 1035, 1050, 1056, 1062, 1068, 1365, 1370, 1440, 1441)	○
CEBO315	<input type="checkbox"/> Altura assento 36 cm, 0° ângulo, rd. Tras. 20" (NC: 0361, 0600, 0620, 0660, 0670, 0760, 0770, 0935, 1005, 1010, 1030, 1035, 1050, 1056, 1062, 1066, 1068, 1365, 1375, 1440, 1441)	○
TIPO DE ESTOFO DE ASSENTO		
CEBO320	<input type="checkbox"/> Sem estofado de assento	○
CEBO330	<input type="checkbox"/> Sem tiras de faixas aderentes macho/ fêmea	○
CEBO340	<input type="checkbox"/> Com tiras de faixas aderentes macho/ fêmea	◆
CEBO350	<input type="checkbox"/> Estofado almofadado em nylon	○
CEBO367	<input type="checkbox"/> Plataforma rígida de assento (NC: todos os encostos MatrX, 0461, 0462, 0463, 0464, 1345)	131,25
ENCOSTO		
ALTURA E TIPO DE ENCOSTO		
Rodas anti-volteio necessárias para encosto com reclinção		
CEBO410	<input type="checkbox"/> Fixo a 7° 2 alturas 40 / 43 cm (forn. 43 cm) (NC: 0477, 0490, 0945)	◆
CEBO420	<input type="checkbox"/> Fixo a 7° 51 cm altura (NC: 0477, 0490)	○
CEBO421	<input type="checkbox"/> Fixo a 7° para estofado Laguna 51 cm altura (NC: encostos MatrX, 0465, 0474, 0475, 0477, 0479, 0481, 0940, 0945, 1185, 1190, 1345, 1451)	○
CEBO431	<input type="checkbox"/> Fixo a 7° ajust em angulo e rebatível (-15 a +15°), altura 35cm com punhos curtos fixos (NC: 0465, 0474, 0475, 0479, 0481, 0490, 0905, 0906, 0907, 0940, 1345, 1451)	105,00
CEBO432	<input type="checkbox"/> Fixo a 7° ajust em angulo e rebatível (-15 a +15°), altura 35cm com punhos longos fixos (NC: 0465, 0474, 0475, 0479, 0481, 0490)	105,00
CEBO435	<input type="checkbox"/> Reclinável (cremalheira) de 0 / 30° 3 alturas 39 / 41 / 43 cm (forn. 43 cm) Incl.esticador / Pos. Rec (NC: 0477, 0490, 0940, 0945, 1185, 1190, 1345)	126,00
CEBO440	<input type="checkbox"/> Reclinável (cremalheira) de 0 / 30° 3 alturas 47 / 49 / 51 cm (forn. 51 cm) Incl. Esticador / Pos. Rec. (NC: 0477, 0490, 0940, 0945, 1185, 1190)	126,00
CEBO442	<input type="checkbox"/> Reclinável (pneumático) de 0 / 30° p/ estofado laguna altura 51 cm (NC : encostos MatrX, 0465, 0474, 0475, 0477, 0479, 0481, 0940, 0945, 1185, 1190, 1345, 1451)	136,50
CEBO450	<input type="checkbox"/> Reclinável (pneumático) de 0/30° 3 alturas 47 / 49 / 51 cm (forn. 51 cm) Incl. Esticador / Pos. Rec. (obriga à posição recuada da roda traseira) (NC: 0477, 0490, 0940, 0945, 1185, 1190)	136,50
CEBO455	<input type="checkbox"/> Costas dobráveis 43 cm altura (NC: 0477, 0490, 0945)	○
CEBO460	<input type="checkbox"/> Costas dobráveis 51 cm altura (NC: 0477, 0481, 0490, 0945)	○
TIPO DE ESTOFO DE ENCOSTO		
CEBO465	<input type="checkbox"/> Sem estofado	○
CEBO475	<input type="checkbox"/> Almofadado c/ ap. lombar - estampado NG	○
CEBO474	<input type="checkbox"/> Almofadado Bi-Material c/ ap. Lombar e Bolsa de Encosto	◆
CEBO477	<input type="checkbox"/> Almofadado, bi-material reg. tensão (3+1 faixas) e bolsa de encosto	○
CEBO479	<input type="checkbox"/> Almofadado, reg. tensão (3+1 faixas) - estampado NG (inclui esticador) (NC: 0940, 0945)	52,50
CEBO481	<input type="checkbox"/> Almofadado, Bi-Material reg. tensão (7+1 faixas) e Bolsa de Encosto (inclui esticador) (NC: 0940, 0945)	52,50
CEBO490	<input type="checkbox"/> Estofado conforto Laguna, tecido preto PU TR26 51 cm altura (NC: 0940, 0945, 1451)	210,00
ENCOSTO DE POSICIONAMENTO MATRX		
CEBO451	<input type="checkbox"/> Encosto MATRX ELITE E2 plano com hardware incluído, altura 16cm (+ 5 dias de tempo de entrega) (NC: 0465, 0474, 0475, 0477, 0481, 0490, 0657, 0677, 0757, 0777, 0882, 0940, 0945)	682,50
CEBO452	<input type="checkbox"/> Encosto MATRX ELITE E2 plano com hardware incluído, altura 21cm (+ 5 dias de tempo de entrega) (NC: 0465, 0474, 0475, 0477, 0481, 0490, 0657, 0677, 0757, 0777, 0882, 0940, 0945)	682,50
CEBO453	<input type="checkbox"/> Encosto MATRX ELITE E2 plano com hardware incluído, altura 26cm (+ 5 dias de tempo de entrega) (NC: 0465, 0474, 0475, 0477, 0481, 0490, 0657, 0677, 0757, 0777, 0882, 0940, 0945)	682,50
CEBO454	<input type="checkbox"/> Encosto MATRX ELITE E2 plano com hardware incluído, altura 31cm (+ 5 dias de tempo de entrega) (NC: 0465, 0474, 0475, 0477, 0481, 0490, 0657, 0677, 0757, 0777, 0882, 0940, 0945)	682,50
CEBO456	<input type="checkbox"/> Encosto MATRX ELITE E2 plano com hardware incluído, altura 36cm (+ 5 dias de tempo de entrega) (NC: 0465, 0474, 0475, 0477, 0481, 0490, 0657, 0677, 0757, 0777, 0882, 0940, 0945)	682,50
CEBO461	<input type="checkbox"/> Encosto MATRX ELITE E2 plano com hardware incluído, altura 41cm (+ 5 dias de tempo de entrega) (NC: 0465, 0474, 0475, 0477, 0481, 0490, 0657, 0677, 0757, 0777, 0882, 0940, 0945)	682,50
CEBO462	<input type="checkbox"/> Encosto MATRX ELITE E2 plano com hardware incluído, altura 46cm (+ 5 dias de tempo de entrega) (NC: 0465, 0474, 0475, 0477, 0481, 0490, 0657, 0677, 0757, 0777, 0882, 0940, 0945)	682,50
CEBO457	<input type="checkbox"/> Encosto MATRX ELITE E2 plano com hardware incluído, altura 51cm (+ 5 dias de tempo de entrega) (NC: 0465, 0474, 0475, 0477, 0481, 0490, 0657, 0677, 0757, 0777, 0882, 0940, 0945)	682,50
CEBO458	<input type="checkbox"/> Encosto MATRX ELITE E2 profundo com hardware incluído, altura 16cm (+ 5 dias de tempo de entrega) (NC: 0465, 0474, 0475, 0477, 0481, 0490, 0657, 0677, 0757, 0777, 0882, 0940, 0945)	735,00

Os preços recomendados ao público das opções apenas são válidos quando encomendados junto da cadeira.
Quando pedidos como acessórios consulte a sua Ortopedia.

Código	Descrição	P.R.P. €
CEB0459	<input type="checkbox"/> Encosto MATRX ELITE E2 profundo com hardware incluído, altura 21cm (+ 5 dias de tempo de entrega)	(NC: 0465, 0474, 0475, 0477, 0481, 0490, 0657, 0677, 0757, 0777, 0882, 0940, 0945) 735,00
CEB0466	<input type="checkbox"/> Encosto MATRX ELITE E2 profundo com hardware incluído, altura 26cm (+ 5 dias de tempo de entrega)	(NC: 0465, 0474, 0475, 0477, 0481, 0490, 0657, 0677, 0757, 0777, 0882, 0940, 0945) 735,00
CEB0467	<input type="checkbox"/> Encosto MATRX ELITE E2 profundo com hardware incluído, altura 31cm (+ 5 dias de tempo de entrega)	(NC: 0465, 0474, 0475, 0477, 0481, 0490, 0657, 0677, 0757, 0777, 0882, 0940, 0945) 735,00
CEB0468	<input type="checkbox"/> Encosto MATRX ELITE E2 profundo com hardware incluído, altura 36cm (+ 5 dias de tempo de entrega)	(NC: 0465, 0474, 0475, 0477, 0481, 0490, 0657, 0677, 0757, 0777, 0882, 0940, 0945) 735,00
CEB0463	<input type="checkbox"/> Encosto MATRX ELITE E2 profundo com hardware incluído, altura 41cm (+ 5 dias de tempo de entrega)	(NC: 0465, 0474, 0475, 0477, 0481, 0490, 0657, 0677, 0757, 0777, 0882, 0940, 0945) 735,00
CEB0464	<input type="checkbox"/> Encosto MATRX ELITE E2 profundo com hardware incluído, altura 46cm (+ 5 dias de tempo de entrega)	(NC: 0465, 0474, 0475, 0477, 0481, 0490, 0657, 0677, 0757, 0777, 0882, 0940, 0945) 735,00
CEB0469	<input type="checkbox"/> Encosto MATRX ELITE E2 profundo com hardware incluído, altura 51cm (+ 5 dias de tempo de entrega)	(NC: 0465, 0474, 0475, 0477, 0481, 0490, 0657, 0677, 0757, 0777, 0882, 0940, 0945) 735,00
Largura do Encosto MATRX		
CEB0482	<input type="checkbox"/> 360 MM (Largura do tronco indicativo: 265 MM)	○
CEB0483	<input type="checkbox"/> 380 MM (Largura do tronco indicativo: 295 MM)	○
CEB0484	<input type="checkbox"/> 410 MM (Largura do tronco indicativo: 315 MM)	○
CEB0485	<input type="checkbox"/> 430 MM (Largura do tronco indicativo: 340 MM)	○
CEB0486	<input type="checkbox"/> 460 MM (Largura do tronco indicativo: 370 MM)	○
CEB0487	<input type="checkbox"/> 480 MM (Largura do tronco indicativo: 390 MM)	○
CEB0488	<input type="checkbox"/> 510 MM (Largura do tronco indicativo: 420 MM)	○
APOIO PERNAS / PÉS		
APOIO DE PERNAS DIREITO		
CEB0510	<input type="checkbox"/> Apoio de perna a 80° giratório	◆
CEB0511	<input type="checkbox"/> Apoio de perna a 90°, rebatível para dentro e para fora (só disponíveis na cor preta)	(NC: 0600, 0936, 1005, 1010, 1030, 1035, 1050, 1056) 84,00
CEB0520	<input type="checkbox"/> Elevatório de 0° a 75°, regulável em ângulo c/ almofada lateral de apoio de perna e almofada apoio de gêmeo ajustável em altura e ângulo (inclui 0610)	(NC: 0930, 0935, 0936) 157,50
CEL0545	<input type="checkbox"/> Apoio para amputado direito	(NC: 0600, 0610, 0930, 0936) 147,00
APOIO DE PERNAS ESQUERDO		
CEB0560	<input type="checkbox"/> Apoio de perna a 80° giratório	◆
CEB0561	<input type="checkbox"/> Apoio de perna a 90°, rebatível para dentro e para fora (só disponíveis na cor preta)	(NC: 0620, 0936, 1005, 1010, 1030, 1035, 1050, 1056) 84,00
CEB0570	<input type="checkbox"/> Elevatório de 0° a 75°, regulável em ângulo c/ almofada lateral de apoio de perna e almofada apoio de gêmeo ajustável em altura e ângulo (inclui 0630)	(NC: 0930, 0935, 0936) 157,50
CEL0595	<input type="checkbox"/> Apoio para amputado esquerdo	(NC: 0620, 0630, 0930, 0936) 147,00
APOIO PÉS DIREITO		
CEB0600	<input type="checkbox"/> Patim rebatível direito	inclui calcanheiras, NC suportes de tornozelo ◆
CEB0610	<input type="checkbox"/> Regulável em ângulo e profundidade	inclui calcanheiras 42,00
CEB0611	<input type="checkbox"/> Patim único ajustável em ângulo e profundidade	(NC: 0620, 0630, 0935, 0936, 0937, 0938) 157,50
APOIO PÉS ESQUERDO		
CEB0620	<input type="checkbox"/> Patim rebatível esquerdo	inclui calcanheiras, NC suportes de tornozelo ◆
CEB0630	<input type="checkbox"/> Regulável em ângulo e profundidade	inclui calcanheiras 42,00
APOIO DE BRAÇOS		
APOIO DE BRAÇOS DIREITO (COR PRETA) (VER GUIA NO FINAL DA TABELA PRP)		
CEB0640	<input type="checkbox"/> Destacável direito (Nº1) - altura regulável 20-28 cm	(NC: 0760, 0770, 0780, 0790, 0795, 1480, 1483) ○
CEB0650	<input type="checkbox"/> Destacável direito (Nº1) - braço longo	(NC: 0760, 0770, 0780, 0790, 0795) ○

Os preços recomendados ao público das opções apenas são válidos quando encomendados junto da cadeira.
Quando pedidos como acessórios consulte a sua Ortopedia.

Código	Descrição	P.R.P. €
CEB0656	<input type="checkbox"/> Destacável esquerdo (Nº1), com sistema bloqueio, almofada curta envolvente com sup. cotovelo; altura regulável 20-28 cm (NC : 0664, 0666, 0760, 0770, 0775, 0780, 0790, 0795, 1480, 1483)	89,25
CEB0657	<input type="checkbox"/> Destacável esquerdo (Nº1), com sistema bloqueio, Almofada hemi ergonómica e envolvente com sistema de rotação a 360º e suporte palmar plano; altura regulável 20-28cm (NC : 1480, 1484)	183,75
CEB0660	<input type="checkbox"/> Rebatível e destacável (Nº2) - secretária altura 24 cm (NC: 0740, 0750, 0756, 0780, 0790,0795, 1480, 1483)	○
CEB0670	<input type="checkbox"/> Rebatível e destacável (Nº2) - braço longo altura 24 cm (NC: 0740, 0750, 0756, 0780, 0790, 0795)	○
CEB0675	<input type="checkbox"/> Rebatível e Destacável (Nº3), almofada envolvente com sup cotovelo, ajustável em altura (170-295mm) (NC : 0664, 0666, 0740, 0750, 0756, 0760, 0770, 0795, 1480, 1483)	89,25
CEB0677	<input type="checkbox"/> Rebatível e Destacável (Nº3), Almofada hemi ergonómica e envolvente com sistema de rotação a 360º e suporte palmar plano; ajustável em altura (170-295mm) (NC : 1480, 1483)	183,75
CEB0680	<input type="checkbox"/> Rebatível e destacável (Nº3) - reg em altura 17-tubular secretária (NC: 0740, 0750, 0756, 0760, 0770, 0795, 1480, 1483)	◆
CEB0690	<input type="checkbox"/> Rebatível e destacável (Nº3) - reg em altura 19-tubular Longo (NC: 0740, 0750, 0756, 0760, 0770, 0795, 1483)	○
CEB0695	<input type="checkbox"/> Destacável (Nº4) - secretária almofada e protetor reg. altura 21-34cm (NC : 0740, 0750, 0756, 0760, 0770, 0780, 0790,1185, 1480, 1483)	○
CEB0732	<input type="checkbox"/> Destacável (Nº 5) - almofada hemi multiposições, tecido preto PU TR26 almofada e protetor reg em altura (NC: 1185, 1480, 1483)	131,25
Tipo de Almofada para Suporte palmar (apenas compatível com apoio de braço com sistema de rotação a 360º)		
CEB0664	<input type="checkbox"/> Almofada curva para suporte do arco palmar (apenas em conjunto com almofada Hemi dta.)	105,00
CEB0666	<input type="checkbox"/> Almofada de suporte com Prensao Palmar p/ Apoio Hemi. Dto. - ideal para posicionamento e redução do tónus	131,25
APOIO DE BRAÇOS ESQUERDO (COR PRETA)		
CEB0740	<input type="checkbox"/> Destacável esquerdo (Nº1) - altura regulável 20-secretária 28 cm (NC: 1480, 1484)	○
CEB0750	<input type="checkbox"/> Destacável esquerdo (Nº1) - altura regulável 20-braço longo 28 cm	○
CEB0756	<input type="checkbox"/> Destacável esquerdo (Nº1), com sistema bloqueio, almofada curta envolvente com sup. cotovelo; altura regulável 20-28 cm (NC : 0764, 1480, 1484)	89,25
CEB0757	<input type="checkbox"/> Destacável esquerdo (Nº1), com sistema bloqueio, Almofada hemi ergonómica e envolvente com sistema de rotação a 360º e suporte palmar plano; altura regulável 20-28cm (NC : 1480, 1484)	183,75
CEB0760	<input type="checkbox"/> Rebatível e destacável (Nº2) - altura 24 cm (NC: 1480, 1484)	○
CEB0770	<input type="checkbox"/> Rebatível e destacável (Nº2) - braço longo altura 24 cm	○
CEB0775	<input type="checkbox"/> Rebatível e Destacável (Nº3), almofada envolvente com sup cotovelo, ajustável em altura (170-295mm) (NC : 0764, 1480, 1484)	89,25
CEB0777	<input type="checkbox"/> Rebatível e Destacável (Nº3), Almofada hemi ergonómica e envolvente com sistema de rotação a 360º e suporte palmar plano; ajustável em altura (170-295mm) (NC : 1480, 1484)	183,75
CEB0780	<input type="checkbox"/> Rebatível e destacável (Nº3) - reg em altura 17-tubular secretária (NC: 1480, 1484)	◆
CEB0790	<input type="checkbox"/> Rebatível e destacável (Nº3) - reg em altura 19-tubular Longo (NC 1484)	○
CEB0795	<input type="checkbox"/> Destacável (Nº4) - secretária almofada e protetor reg. altura 21-34cm (NC : 1185, 1480, 1484)	○
CEB0832	<input type="checkbox"/> Destacável (Nº 5) - almofada hemi multiposições, tecido preto PU TR26 almofada e protetor reg em altura (NC: 1185, 1480, 1484)	131,25
Tipo de Almofada para Suporte palmar (apenas compatível com apoio de braço com sistema de rotação a 360º)		
CEB0764	<input type="checkbox"/> Almofada curva para suporte do arco palmar (apenas em conjunto com almofada Hemi esq.)	105,00
CEB0765	<input type="checkbox"/> Almofada de suporte com Prensao Palmar p/ Apoio Hemi. Esq. - ideal para posicionamento e redução do tónus	131,25
OPÇÕES POSICIONAMENTO		
ALMOFADA DE ASSENTO		
CEB0869	<input type="checkbox"/> Almofada MATRX FLO-TECH LITE (NC : 0883)	99,75
CEB0871	<input type="checkbox"/> Almofada MATRX CONTOUR NG VISCO (NC : 0883)	120,75
CEB0873	<input type="checkbox"/> Almofada MATRX FLO-TECH IMAGE (NC : 0883)	141,75
CEB0874	<input type="checkbox"/> Almofada MATRX FLO-TECH SOLUTION XTRA (NC : 0883)	551,25
CEB0876	<input type="checkbox"/> Almofada MATRX LIBRA	418,95
PROFUNDIDADE DA ALMOFADA		
CEB0878	<input type="checkbox"/> Para Profundidade de assento 400mm	○

Os preços recomendados ao público das opções apenas são válidos quando encomendados junto da cadeira.
Quando pedidos como acessórios consulte a sua Ortopedia.

Código	Descrição	P.R.P. €
CEB0879	<input type="checkbox"/> Para Profundidade de assento 450mm	○
CEB0883	<input type="checkbox"/> Para Profundidade de assento 500mm (NC: 0852)	○
CEB0840	<input type="checkbox"/> Sem opções de assento (NC: 0905, 0906, 0907, 0930, 0935, 0936, 0940, 0945)	○
CEB0882	<input type="checkbox"/> Almofadas para Suporte Lateral do tronco (par), fixas nas faixas aderentes da lona de encosto	84,00
CEB0905	<input type="checkbox"/> Apoio de cabeça/pescoço, tecido preto PU TR26 (inclui esticador) (NC : 0906, 0907, 0940, 0945)	105,00
CEB0906	<input type="checkbox"/> Apoio de cabeça com abas laterais (inclui esticador) (NC : 0907, 0940, 0945)	178,50
CEB0907	<input type="checkbox"/> Apoio de cabeça com suporte maçãs do rosto (inclui esticador) (NC: 0940, 0945)	220,50
CEB0920	<input type="checkbox"/> Calcanheiras ajustáveis	◆
CEB0930	<input type="checkbox"/> Cinto de pernas ajustável	15,75
CEB0935	<input type="checkbox"/> Tubo do patim mais longo UL= 450-530mm (NC:0936)	52,50
CEB0936	<input type="checkbox"/> Tubo do patim mais curto UL= 230-430mm	52,50
CEB0937	<input type="checkbox"/> Suporte de Tornozelos BODYPOINT ANKLE HUGGERS (par), tam. M	168,00
CEB0938	<input type="checkbox"/> Suporte de Tornozelos BODYPOINT ANKLE HUGGERS (par), tam. L	168,00
CEB0940	<input type="checkbox"/> Esticador (NC: 0945)	52,50
CEB0945	<input type="checkbox"/> Esticador dobrável (NC: 1451)	84,00
CORES		
CEB0961	<input type="checkbox"/> Cinza xisto (RAL 7024 textura fina)	○
CEB0964	<input type="checkbox"/> Branco Pérola	○
CEB0965	<input type="checkbox"/> Verde elétrico	○
CEB0966	<input type="checkbox"/> Preto mate	○
CEB0967	<input type="checkbox"/> Azul Pop	○
CEB0968	<input type="checkbox"/> Púrpura	○
CEB0969	<input type="checkbox"/> Vermelho mate	○
CEB0972	<input type="checkbox"/> Azul água	○
CEB0980	<input type="checkbox"/> Antracite	◆
SUPORTE DA FORQUETA		
CEB0995	<input type="checkbox"/> Standard	◆
RODAS DIANTEIRAS		
CEB1005	<input type="checkbox"/> 8" X 1.1/4" pneumáticas, pretas	○
CEB1010	<input type="checkbox"/> 8" X 1.1/4" maciças, pretas	◆
CEB1030	<input type="checkbox"/> 8" X 2" maciças, pretas	○
CEB1035	<input type="checkbox"/> 6" X 1.1/4" semi-duras Pretas	○
CEB1050	<input type="checkbox"/> 6" X 1.1/4" maciças, pretas	○
CEB1054	<input type="checkbox"/> 5" X 1" maciças Pretas (NC 1062)	○
CEB1056	<input type="checkbox"/> 5" 1/2 X 1" 3/4 semi-duras pretas (NC 1062)	○
RODAS TRASEIRAS		
TAMANHO DAS RODAS TRASEIRAS		
CEB1062	<input type="checkbox"/> 12" (NC : 1071, 1072, 1076, 1084, 1088, 1092, 1140, 1150, , 1180, 1185, 1190, 1260, 1261, 1390)	○
CEB1064	<input type="checkbox"/> 20" (NC : 1071, 1073, 1074,1076, 1088, 1092, 1170, 1260,)	
CEB1066	<input type="checkbox"/> 22" (NC: 1074, 1092, 1260)	○
CEB1068	◆ 24"	◆
TIPO DE RODA TRASEIRA		
CEB1071	◆ Rodas Standard Eixo preto, jante sem cor, raios zincado (NC : 1092)	◆
CEB1072	<input type="checkbox"/> Rodas Reforçadas Eixo sem cor, jantes anodizadas, raios em aço inoxidável (NC : 1092)	105,00
CEB1073	<input type="checkbox"/> Rodas com travão tambor (inclui travões de acompanhante) 22"/24" Eixo sem cor, jantes anodizadas, raios em aço inoxidável, 12" eixo fixo e preto, jante em nylon (NC : 1092, 1270,1272, 1275)	231,00
CEB1074	<input type="checkbox"/> Rodas Jante Nylon Composite (NC : 1088, 1092, 1260, 1261)	○
CEB1076	<input type="checkbox"/> Rodas Leves Eixo e jante pretas, jante enraçada (NC : 1170, 1201, 1230, 1260, 1261)	168,00
TIPO DE PNEU		
CEB1082	<input type="checkbox"/> Pneu Maciço Preto 35 Mm (1.3/8)	○
CEB1084	◆ Peumático Preto de perfil 35 Mm (1.3/8)	◆
CEB1088	<input type="checkbox"/> Pneumático Preto de baixo perfil 25 Mm (1)	○
CEB1092	<input type="checkbox"/> Pneumático PRIMO SENTINEL 1" (25mm) - pneu versátil e durável, dupla camada em nylon e camada anti-furo LDP 3mm, piso com relevo, preto	105,00
TIPO ARO-MOTOR		
CEB1140	<input type="checkbox"/> Aro-motor em alumínio pré-anodizado	◆
CEB1150	<input type="checkbox"/> Aro-motor com cobertura anti-derrapante preta	52,50
TIPO DE EIXO TRASEIRO		
CEB1170	<input type="checkbox"/> Eixo fixo (NC: 1185, 1365)	○

Os preços recomendados ao público das opções apenas são válidos quando encomendados junto da cadeira. Quando pedidos como acessórios consulte a sua Ortopedia.

Código	Descrição	P.R.P. €
CEB1180	<input type="checkbox"/> Eixo de extração rápida	◆
POSIÇÃO DE EIXO TRASEIRO		
CEB1185	<input type="checkbox"/> Posição ativa eixo 37,5mm à frente do tubo de encosto (NC: 1345, 1365)	○
CEB1190	<input type="checkbox"/> Posição standard eixo 25mm à frente do tubo de encosto	◆
CEB1200	<input type="checkbox"/> Posição passiva eixo 25mm atrás do tubo de encosto	○
CEB1201	<input type="checkbox"/> Posição do eixo recuado para amputado - extensão eixo 60 mm regulável até 85 mm (NC: 1365)	89,25
BOMBA DE AR		
CEB1220	<input type="checkbox"/> Sem bomba de ar	○
CEB1230	<input type="checkbox"/> Bomba de ar e suporte	◆
OPÇÕES DE CHASSIS		
CEB1240	<input type="checkbox"/> Sem opções de chassis (NC : 1260, 1261)	◆
CEB1260	<input type="checkbox"/> Par protetores de raios 24" (preto) (NC: 1261)	105,00
CEB1261	<input type="checkbox"/> Par protetores de raios transparente	105,00
TIPO DE TRAVÕES		
CEB1270	<input type="checkbox"/> Travão standard de empurrar	◆
CEB1275	<input type="checkbox"/> Travão de puxar	○
CEB1280	<input type="checkbox"/> Travão de acompanhante equipado nos punhos de encosto (obrigatório escolher rodas com travão de tambor 1073) - travões standard de empurrar são fornecidos em simultâneo com esta opção.	○
OPÇÕES DE SEGURANÇA		
CEB1340	<input type="checkbox"/> Sem opções de segurança (NC: 1345, 1360, 1361, 1362, 1363, 1364, 1365, 1370, 1375, 1390)	◆
CEB1345	<input type="checkbox"/> Kit de Transporte (NC: 1360, 1363, 1364)	26,25
CEB1360	<input type="checkbox"/> Cinto de segurança com fivela (NC: 1361, 1362, 1363, 1364)	21,00
CEB1361	<input type="checkbox"/> Cinto pélvico BODYPOINT 2 pontos, ajuste central, fivela metálica PB, tam. M, flat mount (NC: 1362, 1363, 1364)	131,25
CEB1362	<input type="checkbox"/> Cinto pélvico BODYPOINT 2 pontos, ajuste central, fivela metálica PB, tam. L, flat mount (NC: 1363, 1364)	131,25
CEB1363	<input type="checkbox"/> Cinto pélvico BODYPOINT 4 pontos, ajuste central, fivela metálica PB, tam. M, flat mount (NC: 1364)	157,50
CEB1364	<input type="checkbox"/> Cinto pélvico BODYPOINT 4 pontos, ajuste central, fivela metálica PB, tam. L, flat mount	157,50
Para mais opções de Cintos de Posicionamento BODYPOINT, por favor consulte a Tabela PRP BODYPOINT		
CEB1365	<input type="checkbox"/> Kit transferência (rodas 4") - anti-barreiras (NC: 1370)	42,00
CEB1370	<input type="checkbox"/> Par rodas anti-volteio (NC: 1375, 1440, 1441)	52,50
CEB1375	<input type="checkbox"/> Par rodas anti-volteio com ponteiras (NC : 1440, 1441)	78,75
CEB1390	<input type="checkbox"/> Extensão da alavanca do travão	26,25
OPÇÕES PARA O ACOMPANHANTE		
CEB1420	<input type="checkbox"/> Sem opções para o acompanhante (NC: 1430, 1440, 1441, 1451)	◆
CEB1430	<input type="checkbox"/> Suporte de bengalas / canadianas	26,25
CEB1440	<input type="checkbox"/> Ponteira traseira direita	21,00
CEB1441	<input type="checkbox"/> Ponteira traseira esquerda	21,00
CEB1451	<input type="checkbox"/> Suporte de Soro (apenas c/ opção 0940 - esticador)	42,00
ACESSÓRIOS		
CEB1460	<input type="checkbox"/> Sem acessórios (NC: 1480, 1483, 1484, 1485)	◆
CEB1480	<input type="checkbox"/> Mesa acrílica (NC: 1483, 1484, 1485)	147,00
CEB1483	<input type="checkbox"/> Mini tabuleiro, rebatível, dta. (NC: 1484)	105,00
CEB1484	<input type="checkbox"/> Mini tabuleiro, rebatível, esq.	105,00
CEB1485	<input type="checkbox"/> Almofada conforto para mini tabuleiro (com CEB1483 ou CEB1484 apenas)	80,00
PREÇO TOTAL		
GUIA APOIOS DE BRAÇOS		

Os preços recomendados ao público das opções apenas são válidos quando encomendados junto da cadeira.
Quando pedidos como acessórios consulte a sua Ortopedia.



Almofada hemi com sistema de rotação 360°

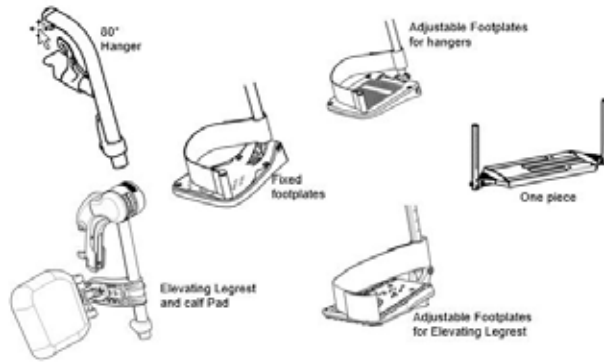

INVACARE PORTUGAL II, Lda
Rua da Estrada Velha, nº 949 - 4465-784 Leça do Balio - Portugal
Portugal@invacare.com - www.invacare.pt



P.R.P.

Válido a partir de janeiro de 2022, Acresce IVA à taxa legal em vigor

Yes, you can.®

Invacare® Action³ NG ROCKING CHAIR CE

Código ISO - 12 22 03/18 - Cadeira de rodas manobrada bimanualmente por rodas / controlada pelo acompanhante

Cadeira de rodas manual, chassis de alumínio com 6 rodas e mecanismo de encarte por cruzeta vertical de alta resistência; Bâscula de assento manual a 25° que permite uma posição de conforto e alívio de pressão; suporte de rodas traseiras 5" articulado para poder superar pequenos obstáculos com sistema de bloqueio incluído, forquetas dianteiras em alumínio, tubos de encosto com ângulo fixo e punhos integrados, tela de assento em nylon com tiras de velcro, encosto almofadado com suporte lombar (pack Conforto como opção); rodas centrais para maior manobrabilidade com pneu 24/1x3/8 com aro motor em alumínio e eixo de extração rápida; apoios de braço rebateveis e destacáveis com protetor lateral e almofada tipo secretária; apoios de pés individuais a 80° ajustáveis em altura, rebateveis e destacáveis, Peso máximo utilizador: 125 kg.



Data:

Ortopedia:

Nome Utilizador:

Nº da Encomenda:

Pf marque o seu pedido com uma cruz Característica standard Sem acréscimo NC: Não compatível com opção XXX

Peso do utilizador = **kg.**

Código	Descrição	P.R.P. €
MODELO		
CET0018	<input checked="" type="checkbox"/> Action³ NG Rocking Chair	1039,50
ESPECIAL		
N	<input checked="" type="checkbox"/> Configuração Standard	<input checked="" type="checkbox"/>
CETSPEC	<input type="checkbox"/> Especial	<input type="checkbox"/>
MODELO-BASE		
CET0026	<input checked="" type="checkbox"/> Modelo-base Action³ NG	<input checked="" type="checkbox"/>
PACK CONFORTO		
CET0050	<input type="checkbox"/> PACK CONFORTO ROCKING CHAIR: Encosto com reclinção pneumática 0/30° Laguna (CET0442) + estrutura rígida e almofada de encosto Laguna tecido preto PU TR26 (CET0490) + apoio de pernas elevatórios 0° a 75° e rebateveis interior/exterior (incluem almofada suporte de gémeos) (CET0520/0570) + patins rebateveis, ajustáveis em ângulo e profundidade (CET0610/0630) + apoio de cabeça standard em tecido preto PU TR26 (CET0905)	(NC : 0180, 0220, 0930, 0935, 0936, 0940, 0945) 483,00
PROPULSÃO		
CET0100	<input checked="" type="checkbox"/> Auto-propulsão	<input checked="" type="checkbox"/>
ASSENTO		
LARGURA DE ASSENTO		
CET0180	<input type="checkbox"/> Largura assento 38 cm	(NC : 0421, 0442) <input type="checkbox"/>
CET0190	<input type="checkbox"/> Largura assento 40,5 cm	<input type="checkbox"/>
CET0200	<input checked="" type="checkbox"/> Largura assento 43 cm	<input checked="" type="checkbox"/>
CET0210	<input type="checkbox"/> Largura assento 45,5 cm	<input type="checkbox"/>
CET0220	<input type="checkbox"/> Largura assento 48 cm	(NC: 0421, 0442) <input type="checkbox"/>
CET0230	<input type="checkbox"/> Largura assento 50,5 cm	<input type="checkbox"/>
PROFUNDIDADE DE ASSENTO		
CET0240	<input checked="" type="checkbox"/> Profundidade assento 40 cm	(NC: 0879) <input checked="" type="checkbox"/>
CET0250	<input type="checkbox"/> Profundidade assento 45 cm	(NC: 0878) <input type="checkbox"/>
CET0252	<input type="checkbox"/> Profundidade assento ajustável 40 a 45 cm- (Forn.43 cm)	(NC : 0330, 0350) 52,50
ALTURA DO ASSENTO		
CET0270	<input checked="" type="checkbox"/> Altura assento 48,5 cm	<input checked="" type="checkbox"/>
CET0280	<input type="checkbox"/> Altura assento 46 cm	<input type="checkbox"/>
TIPO DE ESTOFO DE ASSENTO		
CET0330	<input type="checkbox"/> Sem tiras aderentes macho/fêmea	<input type="checkbox"/>
CET0340	<input checked="" type="checkbox"/> Com tiras aderentes macho/fêmea	<input checked="" type="checkbox"/>
CET0350	<input type="checkbox"/> Estofa almofadado em nylon	<input type="checkbox"/>
ENCOSTO		
ALTURA E TIPO DE ENCOSTO		
CET0410	<input checked="" type="checkbox"/> Fixo a 7° 2 alturas 40 / 43 cm (forn. 43 cm)	(NC: 0477, 0945) <input checked="" type="checkbox"/>
CET0420	<input type="checkbox"/> Fixo a 7° 51 cm altura	(NC: 0477, 0945) <input type="checkbox"/>



Os preços recomendados ao público das opções apenas são válidos quando encomendados junto da cadeira. Quando pedidos como acessórios consulte a sua Ortopedia.

Código	Descrição			P.R.P. €	
CET0421	<input type="checkbox"/>	Fixo a 7° para estofa Laguna	51 cm altura	(NC: 0461, 0462, 0463, 0464, 0474, 0477, 0479, 0481, 0882, 0940, 0945, 1345, 1451)	○
CET0431	<input type="checkbox"/>	"Fixo a 7° ajust em angulo e rebatível (-15 a +15°)	altura 35 cm com punhos curtos	(NC: 0465, 0474, 0475, 0479, 0481, 0490, 0882, 0905, 0906, 0907, 0940, 1280, 1345, 1451)	105,00
CET0432	<input type="checkbox"/>	Fixo a 7° ajust em angulo e rebatível (-15 a +15°)	altura 35 cm com punhos longos	(NC: 0465, 0474, 0475, 0479, 0481, 0490, 0882)	105,00
CET0442	<input type="checkbox"/>	Reclinável (pneumático) de 0 / 30° p/ estofa laguna	altura 51 cm	(NC: 0461, 0462, 0463, 0464, 0465, 0474, 0475, 0477, 0479, 0481, 0882, 0940, 0945, 1345, 1451)	126,00
CET0450	<input type="checkbox"/>	Reclinável (pneumático) de 0/30° Incl. Esticador / Pos. Rec.	3 alturas 47/49/51 (fornecido a 51cm)	(NC: 0477, 0490, 0940, 0945, 1190)	126,00
CET0455	<input type="checkbox"/>	Encosto dobrável para trás	43 cm altura	(NC: 0477, 0490, 0945)	○
CET0460	<input type="checkbox"/>	Encosto dobrável para trás	51 cm altura	(NC: 0477, 0481, 0490, 0945)	○
TIPO DE ESTOFO DE ENCOSTO					
CET0465	<input type="checkbox"/>	Sem estofa		(NC 0882)	
CET0475	<input type="checkbox"/>	Almofadado c/ ap. lombar - estampado NG			○
CET0474	◆	Almofadado Bi-Material (preto e cinza) c/ ap. Lombar e Bolsa de Encosto			◆
CET0477	<input type="checkbox"/>	Almofadado, bi-material reg. tensão (3+1 faixas) e bolsa de encosto			○
CET0479	<input type="checkbox"/>	Almofadado, reg. tensão (3+1 faixas) - estampado NG (inclui esticador)		(NC: 0940, 0945)	52,50
CET0481	<input type="checkbox"/>	Almofadado, Bi-Material (preto e cinza) reg. tensão (7+1 faixas) e Bolsa de Encosto (inclui esticador)		(NC:0940, 0945)	52,50
CET0490	<input type="checkbox"/>	Estofa conforto Laguna tecido preto PU TR26	51 cm altura	(NC: 0940, 0945, 1451)	210,00
APOIO PERNAS / PÉS					
APOIO DE PERNAS DIREITO					
CET0510	◆	Apoio de perna a 80° giratório			◆
CET0520	<input type="checkbox"/>	Elevatório de 0° a 75° e regulável em ângulo c/ almofada lateral de apoio de perna e almofada apoio de gêmeo ajustável em altura e ângulo (inclui 0610)		(NC: 0930, 0935, 0936)	157,50
CEL0545	<input type="checkbox"/>	Apoio para amputado direito		(NC: 0600, 0610, 0930, 0936)	147,00
APOIO DE PERNAS ESQUERDO					
CET0560	◆	Apoio de perna a 80° giratório			◆
CET0570	<input type="checkbox"/>	Elevatório de 0° a 75° e regulável em ângulo c/ almofada lateral de apoio de perna e almofada apoio de gêmeo ajustável em altura e ângulo (inclui 0630)		(NC: 0930, 0935, 0936)	157,50
CEL0595	<input type="checkbox"/>	Apoio para amputado esquerdo		(NC: 0620, 0630, 0930, 0936)	147,00
APOIO PÉS DIREITO					
CET0600	◆	Patim rebatível direito	inclui calcanheiras	(NC 0937, 0938)	◆
CET0610	<input type="checkbox"/>	Regulável em ângulo e profundidade	inclui calcanheiras		42,00
APOIO PÉS ESQUERDO					
CET0620	◆	Patim rebatível esquerdo	inclui calcanheiras	(NC 0937, 0938)	◆
CET0630	<input type="checkbox"/>	Regulável em ângulo e profundidade	inclui calcanheiras		42,00
APOIO DE BRAÇOS					
APOIO DE BRAÇOS DIREITO (COR PRETA)			(VER GUIA NO FINAL DA TABELA PRP)		
CET0660	<input type="checkbox"/>	Rebatível e destacável (N°2) - secretária	altura 24 cm	(NC: 0775, 0780, 0790, 1480, 1483)	○
CET0670	<input type="checkbox"/>	Rebatível e destacável (N°2) - braço longo	altura 24 cm	(NC: 0775, 0780, 0790)	○
CET0675	<input type="checkbox"/>	Rebatível e Destacável (N°3), almofada envolvente com suporte de cotovelo	ajustável em altura (170-295mm)	(NC : 0760, 0770, 1480, 1483)	99,75
CET0677	<input type="checkbox"/>	Rebatível e Destacável (N°3), Almofada hemi ergonómica e envolvente com sistema de rotação a 360° e suporte palmar plano	ajustável em altura (170-295mm)	(NC : 1480, 1483)	183,75
CET0680	◆	Rebatível e destacável (N°3) - tubular secretária	regulável em altura	(NC: 0760, 0770, 1480, 1483)	◆
CET0690	<input type="checkbox"/>	Rebatível e destacável (N°3) - tubular Longo	regulável em altura e profundidade	(NC: 0760, 077, 1483)	○

Os preços recomendados ao público das opções apenas são válidos quando encomendados junto da cadeira.
Quando pedidos como acessórios consulte a sua Ortopedia.

Código	Descrição	P.R.P. €	
Tipo de Almofada para Suporte palmar - lado direito (apenas compatível com apoio de braço com sistema de rotação a 360°)			
CET0764	<input type="checkbox"/> Almofada curva para suporte do arco palmar (apenas em conjunto com almofada Hemi dto.)	105,00	
CET0766	<input type="checkbox"/> Almofada de suporte com Prensao Palmar p/ Apoio Hemi. Dto. - ideal para posicionamento e redução do tónus	131,25	
APOIO DE BRAÇOS ESQUERDO (COR PRETA)			
CET0760	<input type="checkbox"/> Rebatível e destacável (N°2) - secretária	altura 24 cm (NC: 1480, 1484)	○
CET0770	<input type="checkbox"/> Rebatível e destacável (N°2) - braço longo	altura 24 cm	○
CET0775	<input type="checkbox"/> Rebatível e Destacável (N°3), almofada envolvente com suporte de cotovelo	ajustável em altura (170-295mm) (NC : 0764, 0765, 0766, 1480, 1484)	99,75
CET0777	<input type="checkbox"/> Rebatível e Destacável (N°3), Almofada hemi ergonómica e envolvente com sistema de rotação a 360° e suporte palmar plano	ajustável em altura (170-295mm) (NC : 1480, 1484)	183,75
CET0780	<input checked="" type="checkbox"/> Rebatível e destacável (N°3) - tubular secretária	regulável em altura (NC: 1480, 1484)	◆
CET0790	<input type="checkbox"/> Rebatível e destacável (N°3) - tubular Longo	regulável em altura e profundidade (NC 1484)	○
Tipo de Almofada para Suporte palmar (apenas compatível com apoio de braço com sistema de rotação a 360°)			
CET0764	<input type="checkbox"/> Almofada curva para suporte do arco palmar (apenas em conjunto com almofada Hemi esq.)	105,00	
CET0765	<input type="checkbox"/> Almofada de suporte com Prensao Palmar p/ Apoio Hemi. Esq. - ideal para posicionamento e redução do tónus	131,25	
OPÇÕES ASSENTO			
CET0840	<input type="checkbox"/> Sem opções de assento	(NC: 0869, 0878, 0878, 0905, 0906, 0907, 0930, 0935, 0936, 0940, 0945)	○
ALMOFADA DE ASSENTO			
CET0849	<input type="checkbox"/> Almofada básica espuma 50 mm		78,75
CET0869	<input type="checkbox"/> Matrx Flo-tech Lite		120,75
CET0871	<input type="checkbox"/> Matrx Flo-tech Contour Visco		141,75
CET0876	<input type="checkbox"/> Matrx Libra		418,95
PROFUNDIDADE DA ALMOFADA			
CET0878	<input type="checkbox"/> 40 cm		○
CET0879	<input type="checkbox"/> 50 cm		○
OUTRAS OPÇÕES			
CET0882	<input type="checkbox"/> Almofadas para Suporte Lateral do tronco (par), fixas nas faixas aderentes da lona de encosto		84,00
CET0905	<input type="checkbox"/> Apoio de pescoço, tecido preto PU TR26 (inclui esticador)	(NC : 0906, 0907, 0940, 0945)	105,00
CET0906	<input type="checkbox"/> Apoio de cabeça com abas laterais (inclui esticador)	(NC : 0907, 0940, 0945)	178,50
CET0907	<input type="checkbox"/> Apoio de cabeça com suporte maçãs do rosto (inclui esticador)	(NC: 0940, 0945)	220,50
CET0930	<input type="checkbox"/> Cinto de pernas ajustável		15,75
CET0935	<input type="checkbox"/> Tubo do patim mais longo UL= 450-530mm	(NC:0936)	52,50
CET0936	<input type="checkbox"/> Tubo do patim mais curto UL= 230-430mm		52,50
CET0937	<input type="checkbox"/> Suporte de Tornozelos BODYPOINT ANKLE HUGGERS (PAR), tamanho M		168,00
CET0938	<input type="checkbox"/> Suporte de Tornozelos BODYPOINT ANKLE HUGGERS (PAR), tamanho L		168,00
CET0940	<input type="checkbox"/> Esticador	(NC: 0945)	52,50
CET0945	<input type="checkbox"/> Esticador dobrável	(NC: 1451)	84,00
CORES			
CET0961	<input checked="" type="checkbox"/> Cinza xisto (RAL 7024 textura fina)		○
CET0966	<input type="checkbox"/> Preto mate		◆
CET0967	<input type="checkbox"/> Azul Pop		○
CET0969	<input type="checkbox"/> Vermelho mate		○
SUPOORTE DA FORQUETA			
CET0995	<input checked="" type="checkbox"/> Standard		◆
RODAS DIANTEIRAS			
CET1035	<input type="checkbox"/> 6" X 1,1/4" semi-duras Pretas		○
CET1050	<input checked="" type="checkbox"/> 6" X 1,1/4" pneu preto maciço		◆
CET1056	<input type="checkbox"/> 5" 1/2 X 1" 3/4 semi-duras pretas		○
RODAS TRASEIRAS			
TAMANHO DAS RODAS TRASEIRAS			
CET1066	<input type="checkbox"/> 22"	(NC: 1074, 1092, 1260)	○

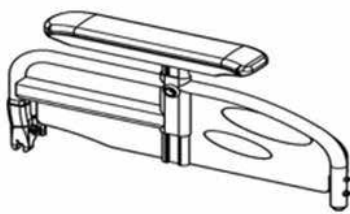
Os preços recomendados ao público das opções apenas são válidos quando encomendados junto da cadeira.
Quando pedidos como acessórios consulte a sua Ortopedia.

CET1068	<input checked="" type="checkbox"/>	24"		(NC: 1261)	<input checked="" type="checkbox"/>
TIPO DE RODA TRASEIRA					
CET1071	<input checked="" type="checkbox"/>	Rodas Standard	Eixo preto, jante sem cor, raios zincado	(NC : 1092)	<input checked="" type="checkbox"/>
CET1072	<input type="checkbox"/>	Rodas Reforçadas	Eixo sem cor, jantes anodizadas, raios em aço inoxidável	(NC : 1092)	105,00
CET1076	<input type="checkbox"/>	Rodas Leves	Eixo e jante pretas, jante enraçada	(NC: 1170, 1201, 1230, 1260, 1261)	168,00
TIPO DE PNEU					
CET1082	<input type="checkbox"/>	Pneu Maciço Preto 35 Mm (1.3/8)			<input type="radio"/>
CET1084	<input checked="" type="checkbox"/>	Peumático Preto de perfil 35 Mm (1.3/8)			<input checked="" type="checkbox"/>
CET1088	<input type="checkbox"/>	Pneumático Preto de baixo perfil 25 Mm (1)			<input type="radio"/>
CET1092	<input type="checkbox"/>	Pneumático PRIMO SENTINEL 1" (25mm) - pneu versátil e durável, dupla camada em nylon e camada anti-furo LDP 3mm, piso com relevo, preto			105,00
TIPO ARO-MOTOR					
CET1140	<input checked="" type="checkbox"/>	Aro-motor em alumínio pré-anodizado			<input checked="" type="checkbox"/>
CET1150	<input type="checkbox"/>	Aro-motor com cobertura anti-derrapante preta (supergrip)			52,50
TIPO DE EIXO TRASEIRO					
CET1170	<input type="checkbox"/>	Eixo fixo		(NC: 1365)	<input type="radio"/>
CET1180	<input checked="" type="checkbox"/>	Eixo de extração rápida			<input checked="" type="checkbox"/>
POSIÇÃO DE EIXO TRASEIRO					
CET1195	<input checked="" type="checkbox"/>	Posição Rocking Chair (Eixos das rodas traseiras 90 mm à frente dos tubos do encosto e ponto de inclinação de 62,5 mm (posição das rodas traseiras ajustável de 77,5 a 102,5 mm)			<input checked="" type="checkbox"/>
BOMBA DE AR					
CET1220	<input type="checkbox"/>	Sem bomba de ar			<input type="radio"/>
CET1230	<input checked="" type="checkbox"/>	Bomba de ar e suporte			<input checked="" type="checkbox"/>
OPÇÕES DE CHASSIS					
CET1240	<input checked="" type="checkbox"/>	Sem opções de chassis		(NC : 1260, 1261)	<input checked="" type="checkbox"/>
CET1260	<input type="checkbox"/>	Par protetores de raios 24" (preto)		(NC: 1261)	105,00
CET1261	<input type="checkbox"/>	Par protetores de raios 22" e 20" (transparente)			105,00
TIPO DE TRAVÕES					
CET1272	<input checked="" type="checkbox"/>	Travão de puxar Rocking Chair (por cabos)			<input checked="" type="checkbox"/>
OPÇÕES DE SEGURANÇA					
CET1340	<input checked="" type="checkbox"/>	Sem opções de segurança		(NC: 1345, 1360)	<input checked="" type="checkbox"/>
CET1345	<input type="checkbox"/>	Kit de Transporte		(NC: 1360)	52,50
CET1360	<input type="checkbox"/>	Cinto pélvico		(NC: 1361, 1362, 1363, 1364)	21,00
Para opções de Cintos de Posicionamento BODYPOINT, por favor consulte a Tabela PRP BODYPOINT					
OPÇÕES PARA O ACOMPANHANTE					
CET1420	<input checked="" type="checkbox"/>	Sem opções para o acompanhante		(NC: 1451)	<input checked="" type="checkbox"/>
CET1451	<input type="checkbox"/>	Suporte de Soro (apenas c/ opção 0940 - esticador)			40,00
ACESSÓRIOS					
CET1460	<input checked="" type="checkbox"/>	Sem acessórios		(NC: 1480, 1483, 1484, 1485)	<input checked="" type="checkbox"/>
CET1480	<input type="checkbox"/>	Mesa acrílica		(NC: 1483, 1484, 1485)	147,00
CET1483	<input type="checkbox"/>	Meio tabuleiro, rebatível, dta.		(NC: 1484)	105,00
CET1484	<input type="checkbox"/>	Meio tabuleiro, rebatível, esq.			105,00
CET1485	<input type="checkbox"/>	Almofada conforto para meio tabuleiro	(com CET1483 ou CET1484 apenas)		84,00
PREÇO TOTAL					
   <p>0660</p> <p>0680</p> <p>Almofada hemi com sistema de rotação 360°</p>					

Os preços recomendados ao público das opções apenas são válidos quando encomendados junto da cadeira. Quando pedidos como acessórios consulte a sua Ortopedia.

INVACARE PORTUGAL II, Lda
 Rua da Estrada Velha, nº 949 - 4465-784 Leça do Balio - Portugal
 Portugal@invacare.com - www.invacare.pt



Yes, you can.®

P.R.P.

Válido a partir de janeiro de 2022, Acresce IVA à taxa legal em vigor

Invacare® Action³_{NG} Light CE

Código ISO - 12 22 03/18 - Cadeira de rodas manobrada bimanualmente por rodas / controlada pelo acompanhante

Cadeira de rodas manual, estrutura de alumínio com mecanismo de encarte por cruzeta vertical de alta resistência; ângulo do assento ajustável 0°, 3° e 6° com forquetas leves dianteiras em alumínio, tubos de encosto com ângulo fixo e punhos curtos no encosto com altura 35cm com ajuste até 40cm, tela de assento profundidade de assento 40cm em nylon com tiras aderentes macho/fêmea, encosto almofadado bi-material preto e cinza com apoio lombar (inclui bolsa traseira), protetores de roupa com rebordo destacáveis; apoios de pernas individuais a 80° ajustáveis em altura, rebatíveis e destacáveis, rodas traseiras pneumáticas anti-furo 24x1" Primo Sentinel com jante enraçada preta ultra leve com aro motor em alumínio e eixo de extração rápida ajustável em altura e profundidade, rodas dianteiras de 6" pneu preto maciço.
 Peso máximo utilizador: 125 kg.



Data:

Ortopedia:

Nome Utilizador:

Nº da Encomenda:

Pf marque o seu pedido com uma cruz Característica standard Sem acréscimo NC: Não compatível com opção XXX

Peso do utilizador = **kg.**

Código	Descrição	P.R.P. €
MODELO		
CES0017	<input checked="" type="checkbox"/> Action³_{NG} Light	708,75
ESPECIAL		
N	<input checked="" type="checkbox"/> Configuração Standard	<input checked="" type="checkbox"/>
CESSPEC	<input type="checkbox"/> Especial	<input type="checkbox"/>
MODELO-BASE		
CES0026	<input checked="" type="checkbox"/> Modelo-base Action³_{NG}	<input checked="" type="checkbox"/>
ALBER		
CEB0070	<input type="checkbox"/> Suporte para Twion/E-motion M25 (inclui rodas anti-volteio Tempo de entrega adicional +5dias Alber)	(NC : 0300, 1062, 1064, 1066, 1073, 1082, 1150, 1170, 1185, 1345, 1365, 1370, 1375, 1430, 1440, 1441) 472,50
PROPULSÃO		
CES0100	<input checked="" type="checkbox"/> Auto-propulsão	<input checked="" type="checkbox"/>
ASSENTO		
LARGURA DE ASSENTO		
CES0180	<input type="checkbox"/> Largura assento 38 cm	<input type="checkbox"/>
CES0190	<input type="checkbox"/> Largura assento 40,5 cm	<input type="checkbox"/>
CES0200	<input checked="" type="checkbox"/> Largura assento 43 cm	<input checked="" type="checkbox"/>
CES0210	<input type="checkbox"/> Largura assento 45,5 cm	<input type="checkbox"/>
CES0220	<input type="checkbox"/> Largura assento 48 cm	<input type="checkbox"/>
CES0230	<input type="checkbox"/> Largura assento 50,5 cm	<input type="checkbox"/>
PROFUNDIDADE DE ASSENTO		
CES0240	<input checked="" type="checkbox"/> Profundidade assento 40 cm	<input checked="" type="checkbox"/>
CES0250	<input type="checkbox"/> Profundidade assento 45 cm	<input type="checkbox"/>
CES0252	<input type="checkbox"/> Profundidade assento ajustável 40 a 45 cm- (Forn.43 cm)	(NC : 0320, 0330, 0350) 52,50
ALTURA DO ASSENTO		
CES0270	<input checked="" type="checkbox"/> Altura assento 48,5 cm	(NC: 0511, 0561, 1054) <input checked="" type="checkbox"/>
CES0280	<input type="checkbox"/> Altura assento 46 cm	<input type="checkbox"/>
CES0290	<input type="checkbox"/> Altura assento 43,5 cm	(NC : 1062) <input type="checkbox"/>
CES0300	<input type="checkbox"/> Altura assento 41 cm	(NC: 1365, 1370, 1440, 1441) <input type="checkbox"/>
TIPO DE ESTOFO DE ASSENTO		
CES0320	<input type="checkbox"/> Sem estofado de assento	<input type="checkbox"/>
CES0330	<input type="checkbox"/> Nylon sem faixas aderentes	<input type="checkbox"/>
CES0340	<input checked="" type="checkbox"/> Nylon, com faixas aderentes macho/fêmea	<input checked="" type="checkbox"/>
CES0350	<input type="checkbox"/> Estofado almofadado em nylon	<input type="checkbox"/>





Os preços recomendados ao público das opções apenas são válidos quando encomendados junto da cadeira.
 Quando pedidos como acessórios consulte a sua Ortopedia.

Código	Descrição	P.R.P. €
ENCOSTO		
ALTURA E TIPO DE ENCOSTO		
CES0410	<input type="checkbox"/> Fixo a 7° 2 alturas 40 / 43 cm (forn. 43 cm)	punhos fixos (NC: 0477, 0945) ○
CES0420	<input type="checkbox"/> Fixo a 7° 51 cm altura	punhos fixos (NC: 0477) ○
CES0428	<input checked="" type="checkbox"/> Ativo fixo a 7° 35cm altura ajust até 40cm	punhos fixos e curtos (NC: 0477, 0481, 0940, 1451) ◆
CES0431	<input type="checkbox"/> Fixo a 7° ajust em angulo e rebatível (-15 a +15°), altura 35cm com punhos curtos fixos	(NC: 0465, 0474, 0475, 0479, 0481, 0738, 0940, 1280, 1451) 105,00
CES0432	<input type="checkbox"/> Fixo a 7° ajust em angulo e rebatível (-15 a +15°), altura 35cm com punhos longos fixos	(NC: 465, 0747, 0475, 0479, 0481, 0738) 105,00
CES0455	<input type="checkbox"/> Costas dobráveis, angulo do encosto 7°	43 cm altura com punhos fixos (NC: 0477, 0945) ○
CES0460	<input type="checkbox"/> Costas dobráveis, angulo do encosto 7°	51 cm altura com punhos fixos (NC: 0477, 0481,0945) ○
TIPO DE ESTOFO DE ENCOSTO		
CES0465	<input type="checkbox"/> Sem estofo	○
CES0475	<input type="checkbox"/> Almofadado c/ ap. lombar - estampado NG	○
CES0474	<input checked="" type="checkbox"/> Almofadado Bi-Material c/ ap. Lombar e Bolsa de Encosto	◆
CES0477	<input type="checkbox"/> Almofadado, reg em tensão (3+1 faixas) inclui bolsa de encosto	○
CES0479	<input type="checkbox"/> Almofadado, reg. tensão (3+1 faixas) - estampado NG (inclui esticador)	(NC: 0940, 0945) ○
CES0481	<input type="checkbox"/> Almofadado, Bi-Material reg. tensão (7+1 faixas) e Bolsa de Encosto (inclui esticador)	(NC: 0940, 0945) ○
APOIO PERNAS / PÉS		
APOIO DE PERNAS DIREITO		
CES0510	<input checked="" type="checkbox"/> Apoio de perna a 80° giratório	◆
CES0511	<input type="checkbox"/> Apoio de perna a 90° giratório cor preta apenas	(NC: 0600, 1035, 1050, 1056) ○
APOIO DE PERNAS ESQUERDO		
CES0560	<input checked="" type="checkbox"/> Apoio de perna a 80° giratório	◆
CES0561	<input type="checkbox"/> Apoio de perna a 90° giratório cor preta apenas	(NC: 0620, 1035, 1050, 1056) ○
APOIO PÉS DIREITO		
CES0600	<input checked="" type="checkbox"/> Patim rebatível direito	inclui calcanheiras ◆
CES0610	<input type="checkbox"/> Regulável em ângulo e profundidade	inclui calcanheiras 42,00
APOIO PÉS ESQUERDO		
CES0620	<input checked="" type="checkbox"/> Patim rebatível esquerdo	inclui calcanheiras ◆
CES0630	<input type="checkbox"/> Regulável em ângulo e profundidade	inclui calcanheiras 42,00
APOIO DE BRAÇOS		
APOIO DE BRAÇOS DIREITO (EM PRETO) (VER GUIA NO FINAL DA TABELA PRP)		
CES0640	<input type="checkbox"/> Destacável direito (N°1) - secretária	altura regulável 20-28 cm (NC: 0838, 0839) ○
CES0650	<input type="checkbox"/> Destacável direito (N°1) - braço longo	altura regulável 20-28 cm (NC: 0838, 0839) ○
CES0660	<input type="checkbox"/> Rebatível e destacavel (N°2) - secretária	altura 24 cm (NC: 0740, 0750,0838, 0839) ○
CES0738	<input checked="" type="checkbox"/> Protetor de roupa com rebordo destacável	ajustável em altura (15,5 a 22cm) (NC: 0740, 0750, 0839, 1064, 1066, 1200) ◆
CES0739	<input type="checkbox"/> Tubular, rebatível com tubos almofadados e protetor de roupa destacável	(NC: 0740, 0750, 0838, 1064, 1066, 1200, 1345, 1430) 89,25
APOIO DE BRAÇOS ESQUERDO (EM PRETO)		
CES0740	<input type="checkbox"/> Destacável esquerdo (N°1) - secretária	altura regulável 20-23-26-28 cm ○
CES0750	<input type="checkbox"/> Destacável esquerdo (N°1) - braço longo	altura regulável 20-23-26-28 cm ○
CES0760	<input type="checkbox"/> Rebatível e destacavel (N°2) - secretária	altura 24 cm (NC: 0740, 0750,0838, 0839) ○
CES0838	<input checked="" type="checkbox"/> Protetor de roupa com rebordo destacável	ajustável em altura (15,5 a 22cm) (NC: 1064, 1066) ◆
CES0839	<input type="checkbox"/> Tubular, rebatível com tubos almofadados e protetor de roupa destacável	(NC: 1200, 1345, 1365, 1430) 89,25
OPÇÕES DE ASSENTO		
CES0840	<input checked="" type="checkbox"/> Sem opções de assento	(NC: 0905, 0906, 0907, 0930, 0935, 0936, 0940, 0945) ◆
CES0940	<input type="checkbox"/> Esticador	(NC: 0945) 52,50

Os preços recomendados ao público das opções apenas são válidos quando encomendados junto da cadeira.
Quando pedidos como acessórios consulte a sua Ortopedia.

Código	Descrição		P.R.P. €
CES0945	<input type="checkbox"/> Esticador dobrável	(NC: 1451)	84,00
CORES			
CES0961	<input checked="" type="checkbox"/> Cinza xisto (RAL 7024 textura fina)		◆
CES0964	<input type="checkbox"/> Branco Pérola		○
CES0965	<input type="checkbox"/> Verde elétrico		○
CES0966	<input type="checkbox"/> Preto mate		○
CES0967	<input type="checkbox"/> Azul pop		○
CES0968	<input type="checkbox"/> Púrpura		○
CES0969	<input type="checkbox"/> Vermelho mate		○
CES0980	<input type="checkbox"/> Antracite		○
SUPORTE DA FORQUETA			
CES0996	<input checked="" type="checkbox"/> Leve		◆
RODAS DIANTEIRAS			
CES1035	<input type="checkbox"/> 6" X 1,1/4" maciças soft, pretas		○
CES1050	<input checked="" type="checkbox"/> 6" X 1,1/4" maciças, pretas		◆
CES1054	<input type="checkbox"/> 5" X 1" maciças Pretas	(NC : 1062)	○
CES1056	<input type="checkbox"/> 5" 1/2 X 1" 3/4 maciças soft, pretas	(NC : 1062)	○
RODAS TRASEIRAS			
TAMANHO DAS RODAS TRASEIRAS			
CES1064	<input type="checkbox"/> 20"	(NC : 1071, 1073, 1076, 1088, 1092, 1170, 1260)	105,00
CES1066	<input type="checkbox"/> 22"	(NC: 1092, 1260)	○
CES1068	<input checked="" type="checkbox"/> 24"	(NC : 1261)	◆
TIPO DE RODA TRASEIRA			
CES1072	<input type="checkbox"/> Rodas Reforçadas	Eixo sem cor, jantes anodizadas, raios em aço inoxidável	(NC : 1092) 105,00
CES1073	<input type="checkbox"/> Rodas com travão tambor (inclui travões de acompanhante)	20"/22"/24" Eixo sem cor, jantes anodizadas, raios em aço inoxidável	(NC : 1092, 1270, 1272, 1275) 231,00
CES1076	<input checked="" type="checkbox"/> Rodas Leves	Eixo e jante pretas, jante enraçada	(NC : 1170, 1230, 1260, 1261) ◆
TIPO DE PNEU			
CES1082	<input type="checkbox"/> Pneu Maciço Preto 35 Mm (1.3/8)		○
CES1084	<input type="checkbox"/> Peumático Preto de perfil 35 Mm (1.3/8)		○
CES1088	<input type="checkbox"/> Pneumático Preto de baixo perfil 25 Mm (1)		○
CES1092	<input checked="" type="checkbox"/> Pneumático PRIMO SENTINEL 1" (25mm) - pneu versátil e durável, dupla camada em nylon e camada anti-furo LDP 3mm, piso com relevo, preto		◆
TIPO ARO-MOTOR			
CES1140	<input checked="" type="checkbox"/> Aro-motor em alumínio pré-anodizado		◆
CES1150	<input type="checkbox"/> Aro-motor com cobertura anti-derrapante preta		52,50
TIPO DE EIXO TRASEIRO			
CES1170	<input type="checkbox"/> Eixo fixo	(NC: 1185, 1365)	○
CES1180	<input checked="" type="checkbox"/> Eixo de extração rápida		◆
POSIÇÃO DE EIXO TRASEIRO			
CES1185	<input type="checkbox"/> Posição ativa	eixo 37,5mm à frente do tubo de encosto (NC: 1345, 1365)	○
CES1190	<input checked="" type="checkbox"/> Posição standard	eixo 25mm à frente do tubo de encosto	◆
CES1200	<input type="checkbox"/> Posição passiva	eixo 25mm atrás do tubo de encosto	○
BOMBA DE AR			
CES1220	<input type="checkbox"/> Sem bomba de ar		○
CES1230	<input type="checkbox"/> Bomba de ar e suporte		○
CES1235	<input checked="" type="checkbox"/> Bomba de ar alta pressão		◆
OPÇÕES DE CHASSIS			
CES1240	<input type="checkbox"/> Sem opções de chassis	(NC : 1260, 1261)	◆
CES1260	<input type="checkbox"/> Par protetores de raios 24" (preto)	(NC: 1261)	105,00
CES1261	<input type="checkbox"/> Par protetores de raios 22" e 20" (transparente)		105,00
TIPO DE TRAVÕES			
CES1270	<input checked="" type="checkbox"/> Travão standard de empurrar		◆
CES1275	<input type="checkbox"/> Travão de puxar		○
CES1280	<input type="checkbox"/> Travão de acompanhante equipado nos punhos de encosto (obrigatório escolher rodas com travão de tambor 1073) - travões standard de empurrar são fornecidos em simultâneo com esta opção.		○

Os preços recomendados ao público das opções apenas são válidos quando encomendados junto da cadeira.
Quando pedidos como acessórios consulte a sua Ortopedia.

Código	Descrição	P.R.P. €
OPÇÕES DE SEGURANÇA		
CES1340	<input checked="" type="checkbox"/> Sem opções de segurança (NC: 1345, 1360, 1361, 1362, 1363, 1364,1365, 1370, 1375, 1390)	◆
CES1345	<input type="checkbox"/> Kit de Transporte (NC: 1360, 1363, 1364)	26,25
CES1360	<input type="checkbox"/> Cinto pélvico (NC: 1361, 1362, 1363, 1364)	21,00
CES1361	<input type="checkbox"/> Cinto pélvico BODYPOINT 2 pontos, ajuste central, fivela metálica PB, tam. M, flat mount (NC: 1362, 1363, 1364)	21,00
CES1362	<input type="checkbox"/> Cinto pélvico BODYPOINT 2 pontos, ajuste central, fivela metálica PB, tam. L, flat mount (NC: 1363, 1364)	131,25
CES1363	<input type="checkbox"/> Cinto pélvico BODYPOINT 4 pontos, ajuste central, fivela metálica PB, tam. M, flat mount (NC: 1364)	157,50
CES1364	<input type="checkbox"/> Cinto pélvico BODYPOINT 4 pontos, ajuste central, fivela metálica PB, tam. L, flat mount	157,50
Para mais opções de Cintos de Posicionamento BODYPOINT, por favor consulte a Tabela PRP BODYPOINT		
CES1365	<input type="checkbox"/> Kit transferência (rodas 4") - anti-barreiras	42,00
CES1370	<input type="checkbox"/> Par rodas anti-volteio (NC: 1375, 1440, 1441)	52,50
CES1375	<input type="checkbox"/> Par rodas anti-volteio com ponteiros (NC : 1440, 1441)	78,75
CES1390	<input type="checkbox"/> Extensão da alavanca do travão	26,25
OPÇÕES PARA O ACOMPANHANTE		
CES1420	<input type="checkbox"/> Sem opções para o acompanhante (NC: 1430, 1440, 1441, 1451)	◆
CES1430	<input type="checkbox"/> Suporte de bengalas / canadianas	26,25
CES1440	<input type="checkbox"/> Ponteira traseira direita	21,00
CES1441	<input type="checkbox"/> Ponteira traseira esquerda	21,00
CES1451	<input type="checkbox"/> Suporte de Soro (apenas c/ opção 0940 - esticador)	42,00
PREÇO TOTAL		
<div style="display: flex; justify-content: space-around; align-items: flex-end;"> <div style="text-align: center;"> <p>(Nº1)</p>  <p>0640</p> </div> <div style="text-align: center;"> <p>(Nº2)</p>  <p>0660</p> </div> <div style="text-align: center;">  <p>0739+0839</p> </div> <div style="text-align: center;">  <p>0738/0838</p> </div> </div>		

Os preços recomendados ao público das opções apenas são válidos quando encomendados junto da cadeia.
Quando pedidos como acessórios consulte a sua Ortopedia.



Yes, you can.®

P.R.P.

Válido a partir de janeiro de 2022, Acresce IVA à taxa legal em vigor

Invacare® Action³ NG Hemi Plus **CE**

Código ISO - 12 22 09 - Cadeira de rodas manobrada unilateralmente
Cadeira de rodas manual de alumínio com mecanismo de propulsão por alavanca, mecanismo de encarte por cruzeta vertical de alta resistência; ângulo do assento ajustável 0°, 3° e 6° com forquetas dianteiras em alumínio, tubos de encosto com ângulo fixo e punhos integrados, tela de assento ajustável em profundidade em nylon com tiras de velcro, encosto almofadado com suporte lombar; rodas traseiras com eixo fixo, ajustável em altura e profundidade; apoios de braço, rebatíveis e destacáveis com protetor lateral e almofada tipo secretária; apoios de pés individuais a 80° ajustáveis em altura, rebatíveis e destacáveis,
Peso máximo utilizador: 125 kg

Data:

Ortopedia:

Nome Utilizador:

Nº da Encomenda:

Pf marque o seu pedido com uma cruz Característica standard Sem acréscimo NC: Não compatível com opção XXX

Peso do utilizador = **kg.**

Código	Descrição	P.R.P. €
MODELO		
CEI0007	<input type="checkbox"/> Action³ NG HEMI	819,00
ESPECIAL		
N	<input type="checkbox"/> Configuração Standard	◆
CEISPEC	<input type="checkbox"/> Especial	<input type="checkbox"/>
MODELO-BASE		
CEI0026	<input type="checkbox"/> Modelo-base Action3 NG	
PROPULSÃO		
CEI0160	<input type="checkbox"/> Kit hemiplégico com alavanca direita (NC: 0675, 0732)	<input type="checkbox"/>
CEI0170	<input type="checkbox"/> Kit hemiplégico com alavanca esquerda (NC: 0832)	<input type="checkbox"/>
ASSENTO		
LARGURA DE ASSENTO		
CEI0180	<input type="checkbox"/> Largura assento 38 cm	<input type="checkbox"/>
CEI0190	<input type="checkbox"/> Largura assento 40,5 cm	<input type="checkbox"/>
CEI0200	<input type="checkbox"/> Largura assento 43 cm	◆
CEI0210	<input type="checkbox"/> Largura assento 45,5 cm	<input type="checkbox"/>
CEI0220	<input type="checkbox"/> Largura assento 48 cm	<input type="checkbox"/>
CEI0230	<input type="checkbox"/> Largura assento 50,5 cm	<input type="checkbox"/>
PROFUNDIDADE DE ASSENTO		
CEI0252	<input type="checkbox"/> Profundidade assento ajustável 40 a 45 cm- (Forn.43 cm)	◆
ALTURA DO ASSENTO		
CEI0260	<input type="checkbox"/> Altura assento 51 cm (NC: 1035)	◆
CEI0270	<input type="checkbox"/> Altura assento 48,5 cm	<input type="checkbox"/>
TIPO DE ESTOFO DE ASSENTO		
CEI0340	<input type="checkbox"/> Nylon com tiras de velcro	◆
ENCOSTO		
ALTURA E TIPO DE ENCOSTO		
CEI0410	<input type="checkbox"/> Fixo a 7° 2 alturas 40 / 43 cm (forn. 43 cm)	◆
TIPO DE ESTOFO DE ENCOSTO		
CEI0474	<input type="checkbox"/> Almofadado Bi-Material (nylon e tecido mesh no centro) c/ ap. Lombar e Bolsa de Encosto	◆
CEI0479	<input type="checkbox"/> Almofadado, reg. tensão (3+1 faixas) - estampado NG (inclui esticador) (NC: 0940)	52,50
CEI0481	<input type="checkbox"/> Almofadado, Bi-Material (preto e cinza) reg. tensão (7+1 faixas) e Bolsa de Encosto (inclui esticador) (NC: 0940)	52,50
CEI0465	<input type="checkbox"/> Sem Estofa de Encosto	<input type="checkbox"/>
ENCOSTO DE POSICIONAMENTO MATRIX		
CEI0461	<input type="checkbox"/> Encosto MATRIX ELITE E2 plano com hardware incluído, altura 41cm (+ 5 dias de tempo de entrega) - (NC: 0474, 0479, 0481, 0677, 0777, 0940)	650,00









Os preços recomendados ao público das opções apenas são válidos quando encomendados junto da cadeira. Quando pedidos como acessórios consulte a sua Ortopedia.

Código	Descrição	P.R.P. €	
CEI0462	<input type="checkbox"/> Encosto MATRX ELITE E2 plano com hardware incluído, altura 46cm (+ 5 dias de tempo de entrega) - (NC: 0474, 0479, 0481, 0677, 0777, 0940)	650,00	
CEI0463	<input type="checkbox"/> Encosto MATRX ELITE E2 profundo com hardware incluído, altura 41cm (+ 5 dias de tempo de entrega) - (NC: 0474, 0479, 0481, 0677, 0777, 0940)	700,00	
CEI0464	<input type="checkbox"/> Encosto MATRX ELITE E2 profundo com hardware incluído, altura 46cm (+ 5 dias de tempo de entrega) - (NC: 0474, 0479, 0481, 0677, 0777, 0940)	700,00	
APOIO PERNAS / PÉS			
APOIO DE PERNAS DIREITO			
CEI0510	<input type="checkbox"/> Apoio de perna a 80º giratório	◆	
APOIO DE PERNAS ESQUERDO			
CEI0560	<input type="checkbox"/> Apoio de perna a 80º giratório	◆	
APOIO PÉS DIREITO			
CEI0600	<input type="checkbox"/> Patim rebatível direito (NC suporte tornozelos)	inclui calcanheiras ajustáveis	◆
CEI0610	<input type="checkbox"/> Regulável em ângulo e profundidade	inclui calcanheiras ajustáveis	42,00
APOIO PÉS ESQUERDO			
CEI0620	<input type="checkbox"/> Patim rebatível esquerdo (NC suporte tornozelos)	inclui calcanheiras ajustáveis	◆
CEI0630	<input type="checkbox"/> Regulável em ângulo e profundidade	inclui calcanheiras ajustáveis	42,00
APOIO DE BRAÇOS			
APOIO DE BRAÇOS DIREITO (COR PRETA)			
CEI0660	<input type="checkbox"/> Rebatível e destacável (Nº2) - secretária altura 24 cm (NC: 0780, 0790)	◆	
CEI0670	<input type="checkbox"/> Rebatível e destacável (Nº2) - braço longo altura 24 cm (NC: 0780, 0790)	○	
CET0675	<input type="checkbox"/> Rebatível e Destacável (Nº3), almofada envolvente com suporte de cotovelo ajustável em altura (170-295mm) (NC : 0760, 0770, 1480,1483)	99,75	
CET0677	<input type="checkbox"/> Rebatível e Destacável (Nº3), Almofada hemi ergonomica e envolvente com sistema de rotação a 360º e suporte palmar plano ajustável em altura (170-295mm) (NC : 1480, 1483)	183,75	
CEI0680	<input type="checkbox"/> Rebatível e destacável (Nº3) - tubular secretária reg em altura 17-29.5cm (NC: 0760, 0770)	○	
CEI0690	<input type="checkbox"/> Rebatível e destacável (Nº3) - tubular Longo reg em altura 19-29.5cm e prof (NC:0760, 0770)	○	
CEI0732	<input type="checkbox"/> Destacável HEMI (Nº 5) - almofada hemi multiposições, tecido preto PU TR26 almofada e protetor reg em altura	131,25	
Tipo de Almofada para Suporte palmar (apenas compatível com apoio de braço com sistema de rotação a 360º)			
CEI0764	<input type="checkbox"/> Almofada curva para suporte do arco palmar (apenas em conjunto com almofada Hemi dto.)	105,00	
CEI0766	<input type="checkbox"/> Almofada de suporte com Preensao Palmar p/ Apoio Hemi. Dto. - ideal para posicionamento e redução do tónus	131,25	
APOIO DE BRAÇOS ESQUERDO (COR PRETA)			
CEI0760	<input type="checkbox"/> Rebatível e destacável (Nº2) - secretária altura 24 cm	◆	
CEI0770	<input type="checkbox"/> Rebatível e destacável (Nº2) - braço longo altura 24 cm	○	
CEI0775	<input type="checkbox"/> Rebatível e Destacável (Nº3), almofada envolvente com sup cotovelo, ajustável em altura (170-295mm) (NC : 0764)	99,75	
CEI0777	<input type="checkbox"/> Rebatível e Destacável (Nº3), Almofada hemi ergonomica e envolvente com sistema de rotação a 360º e suporte palmar plano; ajustável em altura (170-295mm)	183,75	
CEI0780	<input type="checkbox"/> Rebatível e destacável (Nº3) - tubular secretária reg em altura 17-29.5cm	○	
CEI0790	<input type="checkbox"/> Rebatível e destacável (Nº3) - tubular Longo reg em altura 19-29.5cm e prof	○	
CEI0832	<input type="checkbox"/> Destacável HEMI (Nº 5) - almofada hemi multiposições, tecido preto PU TR26 almofada e protetor reg em altura	131,25	
Tipo de Almofada para Suporte palmar (apenas compatível com apoio de braço com sistema de rotação a 360º)			
CEI0764	<input type="checkbox"/> Almofada curva para suporte do arco palmar (apenas em conjunto com almofada Hemi dto.)	105,00	
CEI0766	<input type="checkbox"/> Almofada de suporte com Preensao Palmar p/ Apoio Hemi. Dto. - ideal para posicionamento e redução do tónus	131,25	
OPÇÕES ASSENTO / ENCOSTO			
CEI0840	<input type="checkbox"/> Sem opções de assento (NC: 0905, 0906, 0907, 0930, 0935, 0936, 0940)	○	
CEI0905	<input type="checkbox"/> Apoio de cabeça/ pescoço , tecido preto PU TR26 (inclui esticador) (NC : 0906, 0907, 0940)	105,00	
CEI0906	<input type="checkbox"/> Apoio de cabeça com abas laterais (inclui esticador) (NC : 0907, 0940)	178,50	
CEI0907	<input type="checkbox"/> Apoio de cabeça com suporte maçãs do rosto (inclui esticador) (NC : 0940)	220,50	

Os preços recomendados ao público das opções apenas são válidos quando encomendados junto da cadeira. Quando pedidos como acessórios consulte a sua Ortopedia.

Código	Descrição	P.R.P. €
CEI0930	<input type="checkbox"/> Cinto de pernas ajustável	15,75
CEI0935	<input type="checkbox"/> Tubo do patim mais longo UL= 450-530mm (NC:0936)	52,50
CEI0936	<input type="checkbox"/> Tubo do patim mais curto UL= 230-430mm	52,50
CEI0937	<input type="checkbox"/> Suporte de Tornozelos BODYPOINT ANKLE HUGGERS (PAR), tamanho M	168,00
CEI0938	<input type="checkbox"/> Suporte de Tornozelos BODYPOINT ANKLE HUGGERS (PAR), tamanho L	168,00
CEI0940	<input type="checkbox"/> Esticador	57,75
CORES		
CEI0961	<input type="checkbox"/> Cinza xisto (RAL 7024 textura fina)	○
CEI0964	<input type="checkbox"/> Branco Pérola	○
CEI0966	<input type="checkbox"/> Preto mate	○
CEI0967	<input type="checkbox"/> Azul pop	○
CEI0968	<input type="checkbox"/> Púrpura	○
CEI0969	<input type="checkbox"/> Vermelho mate	○
CEI0980	<input type="checkbox"/> Antracite	◆
SUPORTE DA FORQUETA		
CEI0995	<input type="checkbox"/> Standard	◆
CEI0996	<input type="checkbox"/> Leve	○
RODAS DIANTEIRAS		
CEI1005	<input type="checkbox"/> 8" X 1.1/4" pneumáticas, pretas	◆
CEI1010	<input type="checkbox"/> 8" X 1.1/4" maciças, pretas	○
CEI1030	<input type="checkbox"/> 8" X 2" maciças, pretas	○
RODAS TRASEIRAS		
TAMANHO DAS RODAS TRASEIRAS		
CEI1068	<input type="checkbox"/> 24" / 600 MM	◆
TIPO DE RODAS TRASEIRAS		
CEI1071	<input type="checkbox"/> Rodas Standard Eixo preto, jante sem cor, raios zincado (NC : 1182)	◆
TIPO DE PNEU		
CEI1082	<input type="checkbox"/> Pneu Maciço Preto 35 Mm (1.3/8)	○
CEI1084	<input type="checkbox"/> Peumático Preto de perfil 35 Mm (1.3/8)	◆
TIPO DE EIXO TRASEIRO		
CEI1170	<input type="checkbox"/> Eixo fixo	◆
POSIÇÃO DE EIXO TRASEIRO		
CEI1200	<input type="checkbox"/> Posição passiva eixo 25mm atrás do tubo de encosto	◆
BOMBA DE AR		
CEI1220	<input type="checkbox"/> Sem bomba de ar	○
CEI1230	<input type="checkbox"/> Bomba de ar e suporte	◆
OPÇÕES DE CHASSIS		
CEI1240	<input type="checkbox"/> Sem opções de chassis	◆
TIPO DE TRAVÕES		
CEI1270	<input type="checkbox"/> Travão standard de empurrar	◆
OPÇÕES DE SEGURANÇA		
CEI1340	<input type="checkbox"/> Sem opções de segurança (NC: 1345, 1360,1370)	◆
CEI1345	<input type="checkbox"/> Kit de Transporte (NC: 1360)	47,25
CEI1360	<input type="checkbox"/> Cinto de segurança com fivela (NC: 1361, 1362, 1363, 1364)	21,00
CEI1361	<input type="checkbox"/> Cinto pélvico BODYPOINT 2 pontos, ajuste central, fivela metalica PB,tam. M, flat mount (NC: 1362, 1363, 1364)	131,25
CEI1362	<input type="checkbox"/> Cinto pélvico BODYPOINT 2 pontos, ajuste central, fivela metalica PB, tam. L, flat mount (NC: 1363, 1364)	131,25
CEI1363	<input type="checkbox"/> Cinto pélvico BODYPOINT 4 pontos, ajuste central, fivela metalica PB, tamanho M, flat mount (NC: 1364)	157,50
CEI1364	<input type="checkbox"/> Cinto pélvico BODYPOINT 4 pontos, ajuste central, fivela metalica PB, tamanho L, flat mount	157,50
CEI1370	<input type="checkbox"/> Par rodas anti-volteio (NC: 1440, 1441)	78,75
OPÇÕES PARA O ACOMPANHANTE		
CEI1420	<input type="checkbox"/> Sem opções para o acompanhante (NC: 1430, 1440, 1441, 1451)	◆
CEI1430	<input type="checkbox"/> Suporte de bengalas / canadianas	26,25
CEI1440	<input type="checkbox"/> Ponteira traseira direita	21,00
CEI1441	<input type="checkbox"/> Ponteira traseira esquerda	21,00
CEI1451	<input type="checkbox"/> Suporte de Soro (apenas c/ opção 0940 - esticador)	42,00

Os preços recomendados ao público das opções apenas são válidos quando encomendados junto da cadeira.
Quando pedidos como acessórios consulte a sua Ortopedia.

Código	Descrição	P.R.P. €		
ACESSÓRIOS				
CEI1460	<input type="checkbox"/> Sem acessórios	◆		
PREÇO TOTAL				
(Nº1)  0640/0740	(Nº2)  0660/0760	(Nº3)  0680/0780	(Nº4)  0695/0795	(Nº5)  0732/0832
				
<p>Almofada hemi com sistema de rotação 360°</p>				

INVACARE PORTUGAL II, Lda

Rua da Estrada Velha, nº 949 - 4465-784 Leça do Balio - Portugal
Portugal@invacare.com - www.invacare.pt



P.R.P.

Válido a partir de janeiro de 2022, Acresce IVA à taxa legal em vigor



Entregas em 48 horas,
salvo rutura de stock

Yes, you can.®

Invacare® **Action²** NG



Código 12 22 03 - Cad. de Rodas controlada bimanualmente
Código ISO 122218 - Cadeira de Rodas Controlada pelo
Acompanhante

Cadeira de rodas de liga-leve com chassis em alumínio. Tela de assento em nylon 40 cm prof., encosto fixo com tela em nylon almofadado, altura 43cm. Altura assento-chão standard de 48,5cm e apoios de pernas a 80º destacáveis e giratórios, com patins rebatíveis. Apoios de braços rebatíveis e destacáveis, altura 24cm. Rodas traseiras 24" pneumáticas, aro motor alumínio; rodas dianteiras 6" x 1. ¼" maciças. Travão standard. Cor de chassis cinza claro.



Data:

Ortopedia:

Nome Utilizador:





Nº da Encomenda:

Pf marque o seu pedido com uma cruz Característica standard Sem acréscimo NC: Não compatível com opção XXX

Peso do utilizador = **kg.**

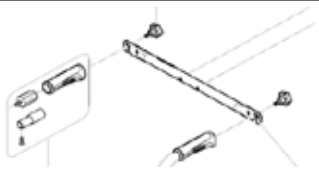
Código	Descrição	P.R.P. €	
Invacare® Action2NG		304,50	
Auto-propulsão - rodas 24"x 1 3/8" - eixo extração rápida - aro alumínio anodizado			
RODAS TRASEIRAS PNEUMÁTICAS		RODAS TRASEIRAS MACIÇAS	
BR1538205-IB	<input type="checkbox"/> Largura 40,5 x prof. 40 cm	BR1538209-IB	<input type="checkbox"/> Largura 40,5 x prof. 40 cm
BR1538206-IB	<input type="checkbox"/> Largura 43 x prof. 40 cm	BR1538210-IB	<input type="checkbox"/> Largura 43 x prof. 40 cm
BR1538207-IB	<input type="checkbox"/> Largura 45,5 x prof. 40 cm	BR1538211-IB	<input type="checkbox"/> Largura 45,5 x prof. 40 cm
Versão trânsito - rodas 12" x 2" maciças - eixo fixo			
BV1584206	<input type="checkbox"/> Largura 40,5 x prof. 40 cm	BV1584208	<input type="checkbox"/> Largura 45,5 x prof. 40 cm
BV1584207	<input type="checkbox"/> Largura 43 x prof. 40 cm		
Acessórios			
Apoio de Pernas Elevatório (par)		Largura da Cadeira	
 Patim Ajustável em ângulo e profundidade	AP1656946	<input type="checkbox"/> 405mm	
	AP1657056	<input type="checkbox"/> 430 mm	
	AP1662822	<input type="checkbox"/> 455 mm	
Suporte para Amputados			
	1442991	<input type="checkbox"/> Esquerdo	
	1442990	<input type="checkbox"/> Direito	
Suporte de Canadianas			
	0572-02056	<input type="checkbox"/> Suporte de canadianas	
Tabuleiro - fornecido em conjunto com par de almofadas compridas para apoio de braços			
	AP1606299	<input type="checkbox"/> P/ Largura Assento 40,5cm	
	AP1606300	<input type="checkbox"/> P/ Largura Assento 43 / 45,5cm	

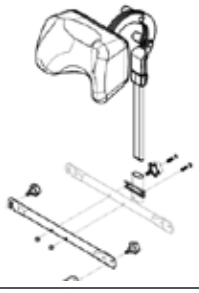
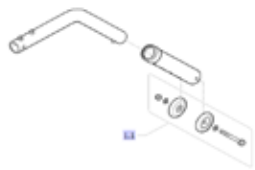
Os preços recomendados ao público das opções apenas são válidos quando encomendados junto da cadeira.
Quando pedidos como acessórios consulte a sua Ortopedia.

Esticador - fornecido com manípulos e inserções nos punhos				
	1434100	<input type="checkbox"/>	Para Cadeiras Largura assento 40,5cm	30,00
	1433707	<input type="checkbox"/>	Para Cadeiras Largura assento 43cm	
	1433708	<input type="checkbox"/>	Para Cadeiras Largura assento 45,5cm	
Kit de Transporte				
	1532810	<input type="checkbox"/>	Kit de Transporte (par)	30,00
Apoio de Cabeça simples (inclui esticador)				
	AP1553733	<input type="checkbox"/>	P/ Largura Assento 40,5cm	145,00
	AP1553734	<input type="checkbox"/>	P/ Largura Assento 43cm	
	AP1553735	<input type="checkbox"/>	P/ Largura Assento 45,5cm	
Rodas Anti-Volteio				
	0572-05848	<input type="checkbox"/>	Roda Anti-volteio (Unidade)	39,00
Suporte de Soro (inclui Esticador)				
	AP1553728	<input type="checkbox"/>	P/ Largura Assento 40,5cm	124,00
	AP1553729	<input type="checkbox"/>	P/ Largura Assento 43cm	
	AP1553730	<input type="checkbox"/>	P/ Largura Assento 45,5cm	

Os preços recomendados ao público das opções apenas são válidos quando encomendados junto da cadeira.
Quando pedidos como acessórios consulte a sua Ortopedia.

INVACARE PORTUGAL II, Lda

Rua da Estrada Velha, nº 949 - 4465-784 Leça do Balio - Portugal
 Portugal@invacare.com - www.invacare.pt



P.R.P.

Válido a partir de janeiro 2022., Acresce IVA à taxa legal em vigor



Entregas em 48h,
salvo rutura de stock

Yes, you can.®

Invacare® **Action¹R**



Código 12 22 03 - Cad. de Rodas controlada bimanualmente
Código ISO 122218 - Cadeira de Rodas Controlada pelo Acompanhante

Cadeira de rodas manual em aço; chassis de encartar por cruzeta vertical com tela de assento 425 mm profundidade (várias larguras à escolha) e encosto em nylon almofadado de 430mm de altura, fixo a 7º com punhos integrados; Apoios de braço rebatíveis, almofadados e com protetores laterais; Apoios de pés individuais a 80º ajustáveis em altura, rebatíveis e destacáveis, fornecidos com calcanheiras. Rodas dianteiras 8 x 11/4 cinza. Peso máximo utilizador 125 kg. Vários tamanhos à escolha, possibilidade de optar por rodas traseiras de auto propulsão ou de trânsito.



Data:



Ortopedia:

Nome Utilizador:







Nº da Encomenda:

Pf marque o seu pedido com uma cruz Característica standard Sem acréscimo NC: Não compatível com opção XXX

Peso do utilizador = **kg.**

Código	Descrição	P.R.P. €
Invacare® Action¹R		231,00
Auto-propulsão Rodas 24"x 1 3/8" Pneumáticas - eixo extração rápida - aro alumínio anodizado		
COR CHASSIS AZUL		
DK1640971	<input type="checkbox"/> Largura assento 380 mm	231,00
DK1640972	<input type="checkbox"/> Largura assento 405 mm	
DK1640973	<input type="checkbox"/> Largura assento 430 mm	
DK1640974	<input type="checkbox"/> Largura assento 455 mm	
DK1640975	<input type="checkbox"/> Largura assento 480 mm	
DK1640976	<input type="checkbox"/> Largura assento 505 mm	
Auto-propulsão Rodas 24"x 1 3/8" Maciças - eixo extração rápida - aro alumínio anodizado		
COR CHASSIS AZUL		
DK1640983	<input type="checkbox"/> Largura assento 380 mm	231,00
DK1640984	<input type="checkbox"/> Largura assento 405 mm	
DK1640985	<input type="checkbox"/> Largura assento 430 mm	
DK1640986	<input type="checkbox"/> Largura assento 455 mm	
DK1640987	<input type="checkbox"/> Largura assento 480 mm	
DK1640988	<input type="checkbox"/> Largura assento 505 mm	
Versão trânsito - rodas 12" x 2" maciças - eixo fixo		
COR CHASSIS AZUL		
DK1640995	<input type="checkbox"/> Largura assento 380 mm	231,00
DK1640996	<input type="checkbox"/> Largura assento 405 mm	
DK1640997	<input type="checkbox"/> Largura assento 430 mm	
DK1640998	<input type="checkbox"/> Largura assento 455 mm	
DK1640999	<input type="checkbox"/> Largura assento 480 mm	
DK1641000	<input type="checkbox"/> Largura assento 505 mm	
Acessórios		
Apoio de pernas elevatório ECO (par)		Largura da Cadeira
Apoio de pernas com sistema elevatório (inclui suporte de gêmeos) Patim com angulo fixo, rebatível (inclui calcanheiras) 	1562005 <input type="checkbox"/> 380/405 mm	121,00
	1562006 <input type="checkbox"/> 430/455 mm	
	1562007 <input type="checkbox"/> 480/505 mm	
Suporte de Soro (Incluí esticador)		Largura da Cadeira
	AP1534838 <input type="checkbox"/> 380 mm	82,50
	AP1534860 <input type="checkbox"/> 405 mm	
	AP1534882 <input type="checkbox"/> 430 mm	
	AP1534883 <input type="checkbox"/> 455 mm	
	AP1534884 <input type="checkbox"/> 480 mm	
	AP1534885 <input type="checkbox"/> 505 mm	

Os preços recomendados ao público das opções apenas são válidos quando encomendados junto da cadeira.
 Quando pedidos como acessórios consulte a sua Ortopedia.

Código	Descrição			P.R.P. €
Mesa em acrílico com recorte anterior, montagem através dos apoios de braço da cadeira				
	AP1601454	<input type="checkbox"/>	380 mm/ 405mm	110,00
		<input type="checkbox"/>	430 mm	
	AP1601458	<input type="checkbox"/>	455 mm	
		<input type="checkbox"/>	480 mm	
	AP1601459	<input type="checkbox"/>	505 mm	
Rodas Anti-Volteio				
	1172013	<input type="checkbox"/>	Rodas Anti-Volteio (par)	33,00
Cinto pélvico com fivela metálica central, sistema auto-lock, ajuste bilateral do tamanho das faixas (não almofadadas)				
	AP1531657	<input type="checkbox"/>	Cinto Pélvico com fecho metálico para cadeiras c/ largura de assento até 455 mm	30,80
	AP1492755	<input type="checkbox"/>	Cinto Pélvico com fecho metálico para cadeiras c/ largura de assento 480-505 mm	
Esticador para Encosto - Obrigatório pedir em conjunto 2 unidades do código 1430412				
	SP1428549	<input type="checkbox"/>	Esticador para cadeira largura 380 mm	25,20
	SP1428550	<input type="checkbox"/>	Esticador para cadeira largura 405 mm	
	SP1428551	<input type="checkbox"/>	Esticador para cadeira largura 430 mm	
	SP1428552	<input type="checkbox"/>	Esticador para cadeira largura 455 mm	
	SP1428553	<input type="checkbox"/>	Esticador para cadeira largura 480 mm	
	SP1428554	<input type="checkbox"/>	Esticador para cadeira largura 505 mm	
	1430412	<input type="checkbox"/>	Peça de inserção nos punhos do encosto (obrigatório para aplicação de esticador) - pedir 2 por cadeira	16,00
Apoio de Cabeça (obrigatório pedir Esticador de acordo com largura da cadeira + 1554616+ 2 x 1430412)				
	AP60122046	<input type="checkbox"/>	Apoio de pescoço, simples, com manipuladores de ajuste em ângulo e barra vertical (obrigatório pedir Esticador de acordo com largura da cadeira + 1554616+ 2 x 1430412) -	49,50
	1554616	<input type="checkbox"/>	Suporte para fixação de Apoio de cabeça (aplicação no esticador)	20,45
Kit transferência (anti barreiras)				
	AP1639482	<input type="checkbox"/>	Kit transferência	121,00
Suporte de Canadianas				
	0572-02056	<input type="checkbox"/>	Suporte de canadianas	33,00

Os preços recomendados ao público das opções apenas são válidos quando encomendados junto da cadeira.
Quando pedidos como acessórios consulte a sua Ortopedia.

INVACARE PORTUGAL II, Lda

Rua da Estrada Velha, nº 949 - 4465-784 Leça do Balio - Portugal
 Portugal@invacare.com - www.invacare.pt



P.R.P.

Válido a partir de janeiro 2022,, Acresce IVA à taxa legal em vigor



Entregas em 48h,
 salvo rutura de stock

Yes, you can.®

Invacare® Alu Lite



Código ISO 12 2218 - Cadeira de Rodas Controlada pelo Acompanhante

Cadeira de rodas Liga-Leve com chassis de encartar em alumínio, tela de assento e encosto em nylon ligeiramente almofadado, encosto fixo dobrável para facilitar o transporte; Apoio de pernas rebatível e destacável; patins fixos rebatíveis; Calcanheiras; Apoios de braços fixos; Travões de acompanhante com travão de parque; Cor de chassis Azul.



Data:

Ortopedia:

Nome Utilizador:

Nº da Encomenda:

Pf marque o seu pedido com uma cruz Característica standard Sem acréscimo NC: Não compatível com opção XXX

Peso do utilizador = kg.

Código	Descrição	P.R.P. €
1517737	<input type="checkbox"/> Cadeira de transporte Alu Lite azul, T. 41 cm	247,50
1517738	<input type="checkbox"/> Cadeira de transporte Alu Lite azul, T. 46 cm	247,50

Os preços recomendados ao público das opções apenas são válidos quando encomendados junto da cadeira.
 Quando pedidos como acessórios consulte a sua Ortopedia.

INVACARE PORTUGAL II, Lda

Rua da Estrada Velha, nº 949 - 4465-784 Leça do Balio - Portugal
 Portugal@invacare.com - www.invacare.pt



Yes, you can.®

P.R.P.

Válido a partir de janeiro de 2022, Acresce IVA à taxa legal em vigor

Invacare[®] Action^{®3} Junior[®]



Código ISO - 12 22 03 - Cadeira de rodas manobrada bimanualmente por rodas

Cadeira de rodas manual pediátrica, estrutura de alumínio de encartar com cruzeta de alta resistência; Ângulo do assento ajustável com forquetas dianteiras em alumínio, tubos de encosto com ângulo fixo 7° e 3 alturas disponíveis (reclinável como opção), punhos integrados, tela de assento ajustável em largura e profundidade com tiras de faixas aderentes macho/ fêmea, encosto almofadado; rodas traseiras com aro motor em alumínio e eixo de extração rápida ajustável em altura e profundidade; várias opções de apoios de braço; apoios de pés individuais a 90 ou 80° ajustáveis em altura, rebatíveis e destacáveis com cinto de pernas incluído.

Versão de trânsito opcional (Código ISO 12 22 18)

Indicada para crianças a partir dos 18 meses de idade. Peso: a partir de 12 kg.

Data:

Ortopedia:

Nome Utilizador:

Nº da Encomenda:

Pf marque o seu pedido com uma cruz Característica standard Sem acréscimo NC: Não compatível com opção XXX

Peso do utilizador = kg.

Código	Descrição	P.R.P. €
MODELO BASE		
CNB0000	<input type="checkbox"/> Action ³ Júnior	
CNBSPEC	<input type="checkbox"/> Especial	<input type="checkbox"/>
CNB0025	<input type="checkbox"/> Action ³ Júnior	682,50
TIPO DE PROPULSÃO		
CNB0100	<input type="checkbox"/> Auto-propulsão (NC: 1110, 1170)	<input checked="" type="checkbox"/>
CNB0110	<input type="checkbox"/> Trânsito (somente com ângulo de assento de 1,5°) (NC: 0280, 1020, 1030, 1180, 1190, 1195, 1275, 1375, 1390, 1430, 1440)	<input type="checkbox"/>
ASSENTO		
LARGURA DE ASSENTO		
CNB0180	<input type="checkbox"/> 30,5 cm largura Nota: Em combinação com Patim curto obriga a selecionar apoio de pé ajustável em ângulo (NC: 0250, 0252, 0520, 0570, 0890)	<input type="checkbox"/>
CNB0190	<input type="checkbox"/> 33 cm largura (NC: 0240, 0490, 0530, 0580)	<input type="checkbox"/>
CNB0200	<input type="checkbox"/> 35,5 cm largura (NC: 0240, 0490, 0530, 0580)	<input type="checkbox"/>
PROFUNDIDADE DE ASSENTO		
CNB0240	<input type="checkbox"/> 30,5 cm profundidade	<input type="checkbox"/>
CNB0250	<input type="checkbox"/> 35 cm profundidade	<input type="checkbox"/>
CNB0252	<input type="checkbox"/> Profundidade ajustável 30-35cm (fornecida a 33cm) (NC: 0340)	<input type="checkbox"/>
ALTURA ASSENTO		
CNB0260	<input type="checkbox"/> 46 cm altura	<input checked="" type="checkbox"/>
CNB0270	<input type="checkbox"/> 43,5 cm altura	<input type="checkbox"/>
CNB0280	<input type="checkbox"/> 41 cm altura (NC: 1375, 1430, 1440)	<input type="checkbox"/>
TIPO DE ASSENTO		
CNB0330	<input type="checkbox"/> Tela de assento faixas aderentes macho/ fêmea	<input type="checkbox"/>
CNB0340	<input type="checkbox"/> Tela de assento almofadada (NC 0360)	<input checked="" type="checkbox"/>
ALMOFADA DE ASSENTO		
CNB0360	<input type="checkbox"/> Almofada de assento MatrX Mini PS (com capa padrão kid*a*bra)	309,75
CNB0362	<input type="checkbox"/> Almofada de assento MSS (Essential Junior)	110,25
ENCOSTO		
TIPO DE ENCOSTO		
CNB0380	<input type="checkbox"/> Fixo 7° 3 alturas: 37 / 40 / 43 cm (fornecido c/ 37 cm)	<input checked="" type="checkbox"/>
CNB0390	<input type="checkbox"/> Reclinável (cremalheira) 5 alturas: 35 / 37 / 39 / 41 / 43 cm (for. c/ 37 cm) 0 / 30° sem esticador (NC: 1190, 1195)	157,50
CNB0395	<input type="checkbox"/> Reclinável (pneumatico) 40 cm altura sem esticador 0 / 30° (NC: 1190, 1195)	157,50
CNB0400	<input type="checkbox"/> Encosto dobrável 3 alturas: 37 / 40 / 43 cm (for. c/ 37 cm)	<input type="checkbox"/>



0360

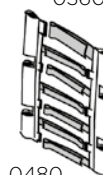

0480

Os preços recomendados ao público das opções apenas são válidos quando encomendados junto da cadeira. Quando pedidos como acessórios consulte a sua Ortopedia.

Código	Descrição	P.R.P. €
CNB0425	<input type="checkbox"/> Fixo 7° altura 40 cm, punhos reguláveis em altura 40 a 55 cm (NC 0490, 0492, 0495)	105,00
TELA DO ENCOSTO		
CNB0475	<input type="checkbox"/> Tela ajustável em altura e largura (NC 0866, 0868)	◆
CNB0480	<input type="checkbox"/> Encosto regulável em tensão (NC 0866, 0868)	84,00
CNB0492	<input type="checkbox"/> Encosto MatrX Mini, 31 cm altura (com capa kid*a*bra) Peso máx. utilizador 68 kg (NC 1345)	682,50
CNB0495	<input type="checkbox"/> Encosto MatrX Mini, 36 cm altura (com capa kid*a*bra) Peso máx. utilizador 68 kg (NC 1345)	682,50
APOIOS DE PERNAS + APOIOS DE PÉS		
APOIO DE PERNA DIREITO		
CNB0505	<input type="checkbox"/> Curto, a 90° destacável UL 12,5 a 26 cm (NC: 0600, 0610)	52,50
CNB0510	<input type="checkbox"/> Curto, a 80° dest., giratório cor preta abdu. 0° UL 22 a 32 cm (NC: 0561, 0562, 0563, 0610)	○
CNB0511	<input type="checkbox"/> Curto, a 80° dest., giratório cor preta abdu. 30° UL 22 a 32 cm (NC: 0560, 0562, 0563, 0610, 0611, 0881)	○
CNB0512	<input type="checkbox"/> Longo, a 80° dest., giratório abdu 0° UL 30 a 45 cm (NC: 0560, 0561, 0563, 0610)	◆
CNB0513	<input type="checkbox"/> Longo, a 80° dest., giratório abdu. 30° UL 30 a 45 cm (NC: 0560, 0561, 0562, 0610, 0611, 0881)	○
CNB0520	<input type="checkbox"/> Ajustável de 0°- 80° dest., gir. (inclui almof. gémeo) UL 27a 37 cm (NC: 0600, 0611, 0880, 0886)	115,50
CNB0530	<input type="checkbox"/> Ajustável de 0°-80° dest., gir. (sem almof. gémeo) UL 23 a 29 cm (NC: 0600, 0611, 0880, 0886)	99,75
APOIO DE PERNA ESQUERDO		
CNB0555	<input type="checkbox"/> Curto, a 90° destacável UL 12,5 a 26 cm (NC: 0620, 0630)	52,50
CNB0560	<input type="checkbox"/> Curto, a 80° dest., giratório cor preta abdu. 0° UL 22 a 32 cm (NC: 0630)	○
CNB0561	<input type="checkbox"/> Curto, a 80° dest., giratório cor preta abdu. 30° UL 22 a 32 cm (NC: 0611, 0630, 0881)	○
CNB0562	<input type="checkbox"/> Longo, a 80° dest., giratório abdu 0° UL 30 a 45 cm (NC: 0630)	◆
CNB0563	<input type="checkbox"/> Longo, a 80° dest., giratório abdu. 30° UL 30 a 45 cm (NC: 0611, 0630, 0881)	○
CNB0570	<input type="checkbox"/> Ajustável de 0°- 80° dest., gir. (inclui almof. gémeo) UL 27a 37 cm (NC: 0611, 0620, 0880, 0886)	115,50
CNB0580	<input type="checkbox"/> Ajustável de 0°- 80° dest., gir. (sem almof. gémeo) UL 23 a 29 cm (NC: 0611, 0620, 0880, 0886)	99,75
TUBO + APOIO DE PÉ DIREITO		
CNB0600	<input type="checkbox"/> Rebatível (NC: 0875, 0886)	◆
CNB0605	<input type="checkbox"/> Rebatível regulável em ângulo e profundidade	52,50
CNB0610	<input type="checkbox"/> Rebatível e regulável em ângulo (NC: 0875, 0886)	42,00
CNB0611	<input type="checkbox"/> Patim único (NC: 0620, 0625, 0630, 0875)	157,50
TUBO + APOIO DE PÉ ESQUERDO		
CNB0620	<input type="checkbox"/> Rebatível (NC: 0875, 0886)	◆
CNB0625	<input type="checkbox"/> Rebatível regulável em ângulo e profundidade	52,50
CNB0630	<input type="checkbox"/> Rebatível e regulável em ângulo (NC: 0875, 0886)	42,00
APOIOS DE BRAÇOS		
APOIO DE BRAÇO DIREITO		
CNB0640	<input type="checkbox"/> Destacável, de secretária ajust.18 a 25 cm (entregue c/ 18 cm) (NC: 0745, 0748, 0750, 0755)	◆
CNB0645	<input type="checkbox"/> Destacável, de secretária c/ resguardo Junior ajust.15 a 25 cm (entregue c/ 18 cm) (NC: 0740, 0748, 0750, 0755)	63,00
CNB0648	<input type="checkbox"/> Destacável (N°1) com almofada envolvente com sup cotovelo, ajustável altura 150-250mm (NC : 0740, 0745, 0748, 0746, 0750, 0755, 1470)	120,75
CNB0650	<input type="checkbox"/> Protetor de roupa c/ rebordo (NC: 0740, 0745, 0748, 0755, 1470, 1471, 1472)	42,00
CNB0655	<input type="checkbox"/> Resguardo Junior (NC: 0740, 0745, 0748, 0750, 1470, 1471, 1472)	31,50



Encosto MatrX Mini

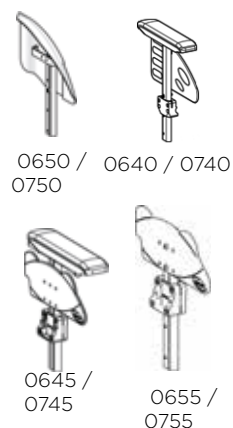

Os preços recomendados ao público das opções apenas são válidos quando encomendados junto da cadeira. Quando pedidos como acessórios consulte a sua Ortopedia.

Código	Descrição	P.R.P. €
APOIO DE BRAÇO ESQUERDO		
CNB0740	<input type="checkbox"/> Destacável, de secretária ajust.18 a 25 cm (entregue c/ 18 cm)	◆
CNB0745	<input type="checkbox"/> Destacável, de secretária c/ resguardo Junior ajust.15 a 25 cm (entregue c/ 18 cm)	63,00
CNB0748	<input type="checkbox"/> Destacável (Nº1) com almofada envolvente com sup cotovelo, ajustável altura 150-250mm (NC : 1470)	120,75
CNB0750	<input type="checkbox"/> Protetor de roupa c/ rebordo (NC: 1201, 1470, 1471, 1472)	42,00
CNB0755	<input type="checkbox"/> Resguardo Junior (NC: 1470, 1471, 1472)	31,50
OPÇÕES DE POSICIONAMENTO		
CNB0860	<input type="checkbox"/> Apoio de cabeça envolvente (inclui esticador) multi-ajustável (NC: 0865, 0866)	126,00
CNB0865	<input type="checkbox"/> Apoio de cabeça envolvente com suporte de bochechas (inclui esticador) (NC: 0866)	210,00
CNB0866	<input type="checkbox"/> Apoio de cabeça Matrx Elan Standard com almofada envolvente para suporte posterior e lateral, tam.150 x 90 mm) Apenas disponível com encostos Matrx, peso máx. utilizador 68 kg	325,50
CNB0868	<input type="checkbox"/> Suportes laterais de tronco fixos Matrx Mini, par	157,50
CNB0880	<input type="checkbox"/> Cinto de perna ajustável	◆
CNB0881	<input type="checkbox"/> Kit estabilização frontal (+100 MM para exterior)	36,75
CNB0875	<input type="checkbox"/> Suporte de Tornozelos BODYPOINT ANKLE HUGGERS (par), tam. S	168,00
CNB0886	<input type="checkbox"/> Kit ajuste patins	210,00
CNB0890	<input type="checkbox"/> Par de patins elevatórios de 0 a 80º rebátveis interior exterior (incl. almofada gémeos) UL 27 a 37,5 cm	315,00
CORES CHASSIS		
CNB0952	<input type="checkbox"/> Branco pérola	○
CNB0953	<input type="checkbox"/> Preto mate	○
CNB0954	<input type="checkbox"/> Vermelho mate	○
CNB0955	<input type="checkbox"/> Amarelo	○
CNB0956	<input type="checkbox"/> Azul polar	◆
CNB0957	<input type="checkbox"/> Rosa rebuçado	○
RODAS DIANTEIRAS		
CNB0999	<input type="checkbox"/> 5"x1" maciços pretos	◆
CNB1001	<input type="checkbox"/> 5"x1" com leds de cores maciças	42,00
CNB1007	<input type="checkbox"/> 5" x 1" 3/4 maciços pretos	○
RODAS TRASEIRAS		
TAMANHO DA RODA TRASEIRA		
CNB1010	<input type="checkbox"/> 12" (NC : 1040, 1045, 1130, 1140, 1141, 1180, 1253, 1254, 1255, 1256, 1380, 1390)	○
CNB1020	<input type="checkbox"/> 20" (NC: 1040, 1055, 1050, 1170)	○
CNB1030	<input type="checkbox"/> 22" (NC: 1045, 1055, 1170)	◆
TIPO DE RODA TRASEIRA		
CNB1040	<input type="checkbox"/> Rodas Standard Eixo preto, jante sem cor, raios zincado	◆
CNB1045	<input type="checkbox"/> Rodas Reforçadas Eixo sem cor, jantes anodizadas, raios em aço inoxidável	105,00
CNB1050	<input type="checkbox"/> Rodas com travão de tambor (inclui travão de acompanhante) 20"/22"/24" Eixo sem cor, jantes anodizadas, raios em aço inoxidável (NC: 1270, 1275)	231,00
CNB1055	<input type="checkbox"/> Rodas Jante Nylon Composite	○
TIPO DE PNEU DA RODA TRASEIRA		
CNB1120	<input type="checkbox"/> Pneu maciço preto (1.3/8)	○
CNB1130	<input type="checkbox"/> Pneumático preto de baixo perfil (1.3/8)	◆
AROS		
CNB1140	<input type="checkbox"/> Aros alumínio pré-anodizado	◆
CNB1141	<input type="checkbox"/> Aros anti-derrapante (preto)	78,75
EIXO DAS RODAS TRASEIRAS		
CNB1170	<input type="checkbox"/> Eixo fixo	○

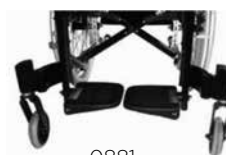

Código	Descrição	P.R.P. €	
CNB1180	<input type="checkbox"/> Eixo extração rápida	◆	
POSIÇÃO DA RODAS TRASEIRAS			
CNB1190	<input type="checkbox"/> Posição standard (eixo 25mm à frente do tubo de encosto)	◆	
CNB1195	<input type="checkbox"/> Posição „conforto“ (eixo alinhado com o tubo de encosto)	○	
CNB1200	<input type="checkbox"/> Posição recuado „amputado“ (eixo 25mm atrás do tubo de encosto)	○	
CNC1201	<input type="checkbox"/> Posição recuado „bi-amputado“ (NC: 1280, 1375)	78,75	
BOMBA			
CNB1220	<input type="checkbox"/> Sem bomba de ar	○	
CNB1230	<input type="checkbox"/> Com bomba de ar e suporte	◆	
OPÇÕES CHASSIS			
CNB1240	<input type="checkbox"/> Sem opções de chassis (NC: 1250, 1251, 1252)	◆	
CNB1253	<input type="checkbox"/> Protetor de raios transparente	105,00	
CNB1254	<input type="checkbox"/> Protetores de raios Pixel, par	105,00	
CNB1255	<input type="checkbox"/> Protetor de raios com flocos de neve, par	105,00	
CNB1256	<input type="checkbox"/> Protetor de raios para colorir; par inclui um conjunto de pinceis	105,00	
TRAVÕES			
CNB1270	<input type="checkbox"/> Travões de empurrar standard	◆	
CNB1275	<input type="checkbox"/> travões de puxar	○	
OPÇÕES DE SEGURANÇA			
CNB1340	<input type="checkbox"/> Sem opções de segurança (NC: 1345, 1360, 1370, 1375, 1380, 1390)	◆	
CNB1345	<input type="checkbox"/> Kit de Transporte (NC : 1360)	47,25	
CNB1360	<input type="checkbox"/> Cinto com fivela	◆	
Para mais opções de Cintos de Posicionamento, por favor consulte a Tabela PRP BODYPOINT			
CNB1370	<input type="checkbox"/> Rodas anti-volteio com ponteira (par) (NC: 1430, 1440)	73,50	
CNB1375	<input type="checkbox"/> Kit transferência (rodas 4") anti-barreiras	42,00	
CNB1380	<input type="checkbox"/> Kit reflectores (rodas e chassis)	15,75	
CNB1390	<input type="checkbox"/> Extensões da alavanca dos travões	15,75	
OPÇÕES ACOMPANHANTE			
CNB1420	<input type="checkbox"/> Sem opções de acompanhante (NC:1426, 1430, 1440)	◆	
CNB1426	<input type="checkbox"/> Barra de empurrar tipo „Stroller“, multi-ajustável	126,00	
CNB1430	<input type="checkbox"/> Ponteira direita	21,00	
CNB1440	<input type="checkbox"/> Ponteira esquerda	21,00	
ACESSÓRIOS			
CNB1460	<input type="checkbox"/> Sem acessórios (NC:1470, 1471, 1472)	◆	
CNB1470	<input type="checkbox"/> Mesa acrílica deslizante	105,00	
CNB1471	<input type="checkbox"/> Mesa acrílica arredondada rebatível direita	173,25	
CNB1472	<input type="checkbox"/> Mesa acrílica arredondada rebatível esquerda	173,25	
PREÇO TOTAL			



1254



1255



1256



1345



1370



1375



1426



1470



1471 / 1472

INVACARE PORTUGAL II, Lda

Rua da Estrada Velha, nº 949 - 4465-784 Leça do Balio - Portugal
Portugal@invacare.com - www.invacare.pt



Yes, you can.®

P.R.P.

Válido a partir de de janeiro de 2022, Acresce IVA à taxa legal em vigor

Invacare[®] Action^{®3} Junior[®] Evolutiva **CE**

Código ISO - 12 22 03 - Cadeira de rodas manobrada bimanualmente por rodas

Cadeira de rodas manual pediátrica, estrutura de alumínio de encartar com cruzeta telescópica curta ou longa de alta resistência ajustável em largura e profundidade; Ângulo do assento ajustável com forquetas dianteiras em alumínio, tubos de encosto com ângulo fixo 7º (reclinável como opção), punhos integrados, tela de assento ajustável em largura e profundidade com tiras de faixas aderentes macho/ fêmea, encosto almofadado; rodas traseiras com aro motor em alumínio e eixo de extração rápida ajustável em altura e profundidade; várias opções de apoios de braço; apoios de pés individuais a 90 ou 80º ajustáveis em altura, rebatíveis e destacáveis com cinto de pernas incluído.

Versão de trânsito opcional (Código ISO 12 22 18)

Indicada para crianças a partir dos 18 meses de idade. Peso: a partir de 12 kg.

Data:

Ortopedia:

Nome Utilizador:

Nº da Encomenda:

Pf marque o seu pedido com uma cruz Característica standard Sem acréscimo NC: Não compatível com opção XXX

Peso do utilizador = kg.

Código	Descrição	P.R.P. €
MODELO-BASE		
CNC0001	<input type="checkbox"/> Action³ Júnior Evolutiva	866,25
CNCSPEC	<input type="checkbox"/> Especial	<input type="checkbox"/>
CNC0025	<input type="checkbox"/> Action ³ Júnior	◆
TIPO DE PROPULSÃO		
CNC0100	<input type="checkbox"/> Auto-propulsão (NC: 1010, 1170)	◆
CNC0110	<input type="checkbox"/> Trânsito (somente com ângulo de assento de 1,5º) (NC : 0280, 1020, 1030, 1180, 1190, 1195, 1275, 1375, 1390, 1430, 1440)	○
ASSENTO		
LARGURA DE ASSENTO		
Cruzeta telescópica para larguras de 20,5 cm a 28 cm (exclusivamente com cruzeta curta)		(NC: 0170, 0171, 0480, 0511, 0513, 0520, 0530, 0561, 0563, 0570, 0580, 0881, 0890, 1375)
CNC0140	<input type="checkbox"/> 20,5 cm largura Inclui Kit Estabilização Frontal (0881)	(NC: 0170, 0171, 0360, 0480, 0490, 0492, 0495, 0511, 0513, 0520, 0530, 0561, 0563, 0570, 0580, 0881, 0890, 1375, 0600, 0605, 0620, 0625) ○
CNC0141	<input type="checkbox"/> 23 cm largura Inclui Kit Estabilização Frontal (0881)	(NC: 0170, 0171, 0360, 0480, 0490, 0492, 0495, 0511, 0513, 0520, 0530, 0561, 0563, 0570, 0580, 0881, 0890, 1375, 0600, 0605, 0620, 0625) ○
CNC0142	<input type="checkbox"/> 25,5 cm largura Inclui Kit Estabilização Frontal (0881)	(NC 0170, 0171, 0480, 0495, 0511, 0513, 0520, 0530, 0561, 0563, 0570, 0580, 0881, 0890, 1375, 0600, 0620) ○
CNC0143	<input type="checkbox"/> 28 cm largura Inclui Kit Estabilização Frontal (0881)	(NC 0170, 0171, 0480, 0495, 0511, 0513, 0520, 0530, 0561, 0563, 0570, 0580, 0881, 0890, 1375, 0600, 0620) ○
Cruzeta telescópica para larguras de 30,5 cm a 38 cm (exclusivamente com cruzeta comprida)		
CNC0150	<input type="checkbox"/> 30,5 cm largura (NC: 0160, 0161, 0162, 0490, 0520, 0570, 0890)	○
CNC0151	<input type="checkbox"/> 33 cm largura (NC: 0160, 0161, 0162, 0490, 0530, 0570)	◆
CNC0152	<input type="checkbox"/> 35,5 cm largura (NC: 0160, 0161, 0162, 0490, 0530, 0570)	○
CNC0153	<input type="checkbox"/> 38 cm largura (NC: 0160, 0161, 0162, 0360, 0490, 0492, 0495, 0530, 0570)	○
PROFUNDIDADE DE ASSENTO		
Com cruzeta telescópica curta: profundidades possíveis 20 cm a 35 cm (com ajuda de extensões)		
CNC0160	<input type="checkbox"/> Ajustável de 20 a 25 cm - forn. c/ 23 cm (NC: 1030)	◆

Os preços recomendados ao público das opções apenas são válidos quando encomendados junto da cadeira. Quando pedidos como acessórios consulte a sua Ortopedia.

Código	Descrição	P.R.P. €
CNC0161	<input type="checkbox"/> Ajustável de 25 a 30 cm - forn. c/ 28 cm	○
CNC0162	<input type="checkbox"/> Ajustável de 30 a 35 cm - forn. c/ 33 cm	○
Com cruzeta telescópica comprida: profundidades possíveis 27,5 cm a 37,5 cm (com ajuda de extensões)		
CNC0170	<input type="checkbox"/> Ajustável de 27,5 a 32,5 cm - forn. c/ 30 cm	○
CNC0171	<input type="checkbox"/> Ajustável de 32,5 a 37,5 cm - forn. c/ 35 cm	○
ALTURA ASSENTO		
CNC0260	<input type="checkbox"/> 46 cm altura	◆
CNC0270	<input type="checkbox"/> 43,5 cm altura	○
CNC0280	<input type="checkbox"/> 41 cm altura (NC: 1375, 1430, 1440)	○
TIPO DE ASSENTO		
CNC0335	<input type="checkbox"/> Tela de assento c/ faixas aderentes macho/ fêmea de fixação, reg. largura e profundidade	○
ALMOFADA DE ASSENTO		
CNC0360	<input type="checkbox"/> Almofoada Matrx Mini PS (com capa kid*a*bra) Peso máx. utilizador 68 kg	309,75
CNC0362	<input type="checkbox"/> Almofoada de assento MSS (Essencial Junior)	110,25
ENCOSTO		
TIPO DE ENCOSTO		
CNC0380	<input type="checkbox"/> Fixo 7° 3 alturas: 37/ 40/ 43 cm (fornecido com 37cm)	◆
CNC0390	<input type="checkbox"/> Reclinável (cremalheira) 0/30° 5 alturas: 35/ 37/ 39/ 41/ 43 cm (fornecido com 37 cm) sem esticador (NC: 1190, 1195)	157,50
CNC0395	<input type="checkbox"/> Reclinável (pneumatico) 0/30° altura 40 cm, sem esticador (NC: 1190, 1195)	157,50
CNC0400	<input type="checkbox"/> Encosto dobrável 3 alturas: 37/ 40/ 43 cm (fornecido c/ 37 cm) (NC 0480, 0902, 1426)	○
CNC0425	<input type="checkbox"/> Fixo 7° altura 40 cm, punhos reguláveis em altura 40 a 55 cm (NC: 0490, 0492, 0495)	105,00
TELA DO ENCOSTO		
CNC0475	<input type="checkbox"/> Tela ajustável em altura e largura (NC: 0866, 0868)	◆
CNC0480	<input type="checkbox"/> Encosto regulável em tensão (NC: 0866, 0868)	84,00
CNC0490	<input type="checkbox"/> Encosto Matrx Mini, 26 cm altura (com capa kid*a*bra) Peso máx. utilizador 68 kg (NC 1345)	682,50
CNC0492	<input type="checkbox"/> Encosto Matrx Mini, 31 cm altura (com capa kid*a*bra) Peso máx. utilizador 68 kg (NC 1345)	682,50
CNC0495	<input type="checkbox"/> Encosto Matrx Mini, 36 cm altura (com capa kid*a*bra) Peso máx. utilizador 68 kg (NC 1345)	682,50
APOIOS DE PERNAS + APOIOS DE PÉS		
APOIO DE PERNA DIREITO		
CNC0505	<input type="checkbox"/> Curto a 90° destacável UL 12,5 a 26 cm (NC: 0600, 0610)	52,50
CNC0510	<input type="checkbox"/> Curto, a 80° dest., giratório cor preta abdu. 0° UL 22 a 32 cm (NC: 0561, 0562, 0563, 0610)	○
CNC0511	<input type="checkbox"/> Curto, a 80° dest., giratório cor preta abdu. 30° UL 22 a 32 cm (NC: 0560, 0562, 0563, 0610, 0611, 0881)	○
CNC0512	<input type="checkbox"/> Longo, a 80° dest., giratório abdu 0° UL 30 a 45 cm (NC: 0560, 0561, 0563, 0610)	◆
CNC0513	<input type="checkbox"/> Longo, a 80° dest., giratório abdu. 30° UL 30 a 45 cm (NC: 0560, 0561, 0562, 0610, 0611, 0881)	○
CNC0520	<input type="checkbox"/> Ajustável de 0° - 80° dest, gir. (inclui almof. gémeo) UL 27a 37 cm (NC: 0600, 0611, 0880, 0886)	115,50
CNC0530	<input type="checkbox"/> Ajustável de 0° - 80° dest, gir. (s/ almof. gémeo) UL 23 a 29 cm (NC: 0600, 0611, 0880, 0886)	99,75
APOIO DE PERNA ESQUERDO		
CNC0555	<input type="checkbox"/> Curto a 90° destacável UL 12,5 a 26 cm (NC: 0620, 0630)	52,50
CNC0560	<input type="checkbox"/> Curto, a 80° dest., giratório cor preta abdu. 0° UL 22 a 32 cm (NC: 0630)	○
CNC0561	<input type="checkbox"/> Curto, a 80° dest., giratório cor preta abdu. 30° UL 22 a 32 cm (NC: 0611, 0630, 0881)	○
CNC0562	<input type="checkbox"/> Longo, a 80° dest., giratório abdu 0° UL 30 a 45 cm (NC: 0630)	◆
CNC0563	<input type="checkbox"/> Longo, a 80° dest., giratório abdu. 30° UL 30 a 45 cm (NC: 0611, 0630, 0881)	○
CNC0570	<input type="checkbox"/> Ajustável de 0° - 80° dest, gir. (inclui almof. gémeo) UL 27a 37 cm (NC: 0611, 0620, 0880, 0886)	115,50

Os preços recomendados ao público das opções apenas são válidos quando encomendados junto da cadeira. Quando pedidos como acessórios consulte a sua Ortopedia.

Código	Descrição	P.R.P. €
CNC0580	<input type="checkbox"/> Ajustável de 0° - 80° dest, UL 23 a 29 cm (NC: 0611, 0620, 0880, 0886)	99,75
TUBO + APOIO DE PÉ DIREITO		
CNC0600	<input type="checkbox"/> Rebatível (NC: 0875, 0886)	◆
CNC0605	<input type="checkbox"/> Rebatível regulável em ângulo e profundidade	52,50
CNC0610	<input type="checkbox"/> Rebatível e regulável em ângulo (NC: 0875, 0886)	42,00
CNC0611	<input type="checkbox"/> Patim único (NC: 0620, 0625, 0630, 0875)	157,50
TUBO + APOIO DE PÉ ESQUERDO		
CNC0620	<input type="checkbox"/> Rebatível (NC: 0875, 0886)	◆
CNC0625	<input type="checkbox"/> Rebatível regulável em ângulo e profundidade	52,50
CNC0630	<input type="checkbox"/> Rebatível e regulável em ângulo (NC: 0875, 0886)	42,00
APOIOS DE BRAÇOS		
APOIO DE BRAÇO DIREITO		
CNC0640	<input type="checkbox"/> Destacável, de secretária ajust.18 a 25 cm (entrega c/ 18 cm) (NC: 0750, 0745, 0748, 0755)	◆
CNC0645	<input type="checkbox"/> Dest. secretária com resguardo Junior ajust.15 a 25 cm (entrega c/ 18 cm) (NC: 0740, 0750, 0755)	63,00
CNC0648	<input type="checkbox"/> Destacável (Nº1) com almofada envolvente com sup cotovelo, ajustável altura 150-250mm (NC: 0740, 0745, 0746, 0750, 0755, 1470)	120,75
CNC0650	<input type="checkbox"/> Protetor de roupa c/ rebordo (NC: 0740, 0745, 0748, 0755, 1471, 1472)	42,00
CNC0655	<input type="checkbox"/> Resguardo Junior (NC: 0740, 0745, 0748, 0750, 1471, 1472)	31,50
APOIO DE BRAÇO ESQUERDO		
CNC0740	<input type="checkbox"/> Destacável, de secretária ajust.18 a 25 cm (entrega c/ 18 cm)	◆
CNC0745	<input type="checkbox"/> Dest. secretária com resguardo Junior ajust.15 a 25 cm (entrega c/ 18 cm)	63,00
CNCB0748	<input type="checkbox"/> Destacável (Nº1) com almofada envolvente com sup cotovelo, ajustável altura 150-250mm (NC: 1470)	120,75
CNC0750	<input type="checkbox"/> Protetor de roupa c/ rebordo (NC: 1201, 1471, 1472)	42,00
CNC0755	<input type="checkbox"/> Resguardo Junior (NC: 1471, 1472)	31,50
OPÇÕES DE POSICIONAMENTO		
CNC0860	<input type="checkbox"/> Apoio de cabeça envolvente (inclui esticador) multi-ajustável (NC: 0865, 0866, 0902)	126,00
CNC0865	<input type="checkbox"/> Apoio de cabeça envolvente suporte de bochechas (inc. esticador) multi-ajustável (NC: 0866, 0902)	210,00
CNC0866	<input type="checkbox"/> Apoio de cabeça Matrx Elan Standard com almofada envolvente para suporte posterior e lateral, (tam.150 x 90 mm), peso máx. utilizador 68 kg Apenas disponível com encostos Matrx	325,50
CNC0868	<input type="checkbox"/> Suportes laterais de tronco fixos Matrx Mini, par	157,50
CNC0875	<input type="checkbox"/> Suporte de Tornozelos BODYPOINT ANKLE HUGGERS (par), tam. S	168,00
CNC0880	<input type="checkbox"/> Cinto de perna ajustável	◆
CNC0881	<input type="checkbox"/> Kit estabilização frontal (+100 MM para exterior)	36,75
CNC0886	<input type="checkbox"/> Kit ajuste patins	210,00
CNC0890	<input type="checkbox"/> Par de patins elevatórios de 0 a 80° rebátveis interior exterior (incl. almofada gêmeos) UL 27 a 37,5 cm	315,00
CNC0902	<input type="checkbox"/> Esticador Ajustável em largura	63,00
CORES CHASSIS		
CNC0952	<input type="checkbox"/> Branco pérola	○
CNC0953	<input type="checkbox"/> Preto mate	○
CNC0954	<input type="checkbox"/> Vermelho mate	○
CNC0955	<input type="checkbox"/> Amarelo	○
CNC0956	<input type="checkbox"/> Azul polar	○
CNC0957	<input type="checkbox"/> Rosa rebuçado	○
RODAS DIANTEIRAS		
CNC0999	<input type="checkbox"/> 5" x 1" maciços pretos	◆
CNC1001	<input type="checkbox"/> 5" x 1" com leds de cores maciças	42,00
CNC1007	<input type="checkbox"/> 5" x 1" 3/4 maciços pretos	○



Código	Descrição	P.R.P. €	
RODAS TRASEIRAS			
TAMANHO DA RODA TRASEIRA			
CNC1010	<input type="checkbox"/> 12"	(NC : 1040, 1045, 1130, 1140, 1141, 1180, 1253, 1254, 1255, 1256, 1380, 1390)	○
CNC1020	<input type="checkbox"/> 20"	(NC: 1040, 1055, 1050, 1170)	○
CNC1030	<input type="checkbox"/> 22"	(NC: 1045, 1055, 1170)	◆
TIPO DE RODA TRASEIRA			
CNC1040	<input type="checkbox"/> Rodas Standard	Eixo preto, jante sem cor, raios zincado	◆
CNC1045	<input type="checkbox"/> Rodas Reforçadas	Eixo sem cor, jantes anodizadas, raios em aço inoxidável	105,00
CNC1050	<input type="checkbox"/> Rodas com travão de tambor (inclui travão de acompanhante)	20"/22"/24" Eixo sem cor, jantes anodizadas, raios em aço inoxidável (NC: 1270, 1275)	231,00
CNC1055	<input type="checkbox"/> Rodas Jante Nylon	Composite	○
TIPO DE PNEU DA RODA TRASEIRA			
CNC1120	<input type="checkbox"/> Pneu maciço preto (1.3/8)		○
CNC1130	<input type="checkbox"/> Pneumático preto de baixo perfil (1.3/8)		◆
AROS			
CNC1140	<input type="checkbox"/> Aros alumínio pré-anodizado		◆
CNC1141	<input type="checkbox"/> Aros anti-derrapante (preto)		78,75
EIXO DAS RODAS TRASEIRAS			
CNC1170	<input type="checkbox"/> Eixo fixo		○
CNC1180	<input type="checkbox"/> Eixo extração rápida		◆
POSIÇÃO DA RODAS TRASEIRAS			
CNC1190	<input type="checkbox"/> Posição standard	(eixo 25mm à frente do tubo de encosto)	◆
CNC1195	<input type="checkbox"/> Posição „conforto“	(eixo alinhado com o tubo de encosto)	○
CNC1200	<input type="checkbox"/> Posição recuado „amputado“	(eixo 25mm atrás do tubo de encosto)	○
CNC1201	<input type="checkbox"/> Posição recuado „bi-amputado“	(NC: 1280, 1375)	78,75
BOMBA			
CNC1220	<input type="checkbox"/> Sem bomba de ar		○
CNC1230	<input type="checkbox"/> Com bomba de ar e suporte		◆
OPÇÕES CHASSIS			
CNC1240	<input type="checkbox"/> Sem opções de chassis	(NC: 1250,1251,1252, 1253)	◆
CNC1253	<input type="checkbox"/> Protetor raios transparente		105,00
CNC1254	<input type="checkbox"/> Protetor raios Pixel		105,00
CNC1255	<input type="checkbox"/> Protetor raios flocos de neve		105,00
CNC1256	<input type="checkbox"/> Protetor raios para colorir		105,00
TRAVÕES			
CNC1270	<input type="checkbox"/> Travões de empurrar standard		◆
CNB1275	<input type="checkbox"/> Travões de puxar		○
OPÇÕES DE SEGURANÇA			
CNC1340	<input type="checkbox"/> Sem opções de segurança	(NC: 1345, 1360, 1370, 1375, 1380, 1390)	◆
CNC1345	<input type="checkbox"/> Kit de Transporte	(NC: 1360)	47,25
CNC1360	<input type="checkbox"/> Cinto com fivela		◆
CNC1370	<input type="checkbox"/> Rodas anti-volteio com ponteira (par)	(NC: 1430, 1440)	73,50
CNC1375	<input type="checkbox"/> Kit transferência (rodas 4") anti barreiras		42,00
CNC1380	<input type="checkbox"/> Kit reflectores (rodas e chassis)		15,75
CNC1390	<input type="checkbox"/> Extensões da alavanca dos travões		15,75
OPÇÕES ACOMPANHANTE			
CNC1420	<input type="checkbox"/> Sem opções de acompanhante	(NC: 1426, 1430, 1440)	◆
CNC1426	<input type="checkbox"/> Barra de empurrar tipo „Stroller“, multi-ajustável		126,00
CNC1430	<input type="checkbox"/> Ponteira direita		21,00
CNC1440	<input type="checkbox"/> Ponteira esquerda		21,00
ACESSÓRIOS			
CNC1460	<input type="checkbox"/> Sem acessórios	(NC: 1471, 1472)	◆
CNC1471	<input type="checkbox"/> Mesa acrílica arredondada rebatível direita		173,25
CNC1472	<input type="checkbox"/> Mesa acrílica arredondada rebatível esquerda		173,25
Para Acessórios de Posicionamento BODYPOINT, por favor consulte a tabela PRP BODYPOINT			
PREÇO TOTAL			



1254



1255



1256



1375



1426



1470



1471 / 1472

INVACARE PORTUGAL II, Lda

Rua da Estrada Velha, nº 949 - 4465-784 Leça do Balio - Portugal
 Portugal@invacare.com - www.invacare.pt



Yes, you can.®

P.R.P.

Válido a partir de janeiro de 2022, Acresce IVA à taxa legal em vigor

Invacare[®] Action⁵ Junior



Código ISO - 12 22 03 - Cadeira de rodas manobrada bimanualmente por rodas

Cadeira de rodas manual liga leve em alumínio, tamanho pediátrico com sistema de encarte horizontal por estrutura em H de fácil manuseio para transporte; Altura e ângulo do assento ajustável com forquetas dianteiras em alumínio, encosto com ângulo 90° (rebatível como opção) e com estofa ajustável em tensão, punhos compridos ou curtos; rodas traseiras com aro motor em alumínio e eixo de extração rápida ajustável em altura e profundidade; apoios de braço rebatíveis e destacáveis, protetores de roupa em composto (com ou sem rebordo, em alternativa aos apoios de braço); apoios de pés individuais a 70°, 80° ou 90° rebatíveis ou fixos, ajustáveis em altura, com cinto de pernas incluído. Peso máximo do utilizador: 130kg

Data:

Ortopedia:

Nome Utilizador:

Nº da Encomenda:

Pf marque o seu pedido com uma cruz Característica standard Sem acréscimo NC: Não compatível com opção XXX

Peso do utilizador = kg.

Código	Descrição	P.R.P. €
MODELO		
SJA004	<input type="checkbox"/> Action5 junior	1674,75
ESPECIAL		
N	<input checked="" type="checkbox"/> Configuração Standard (NC: 6099)	<input checked="" type="checkbox"/>
SJASPEC	<input type="checkbox"/> Especial	<input type="checkbox"/>
ALBER		
SJA0180	<input type="checkbox"/> Suporte para Twion/E-motion M25 (inclui par de rodas anti-volteio Alber) (NC: 1360, 7200, 7210, 7244, 7250, 7260, 7302, 7304, 7410, 7420, 7600, 7610, 7710, 7720, 7730, 7740, 8500, 8550, 9000, 9100, 9200)	472,50
TIPO DE CHASSIS		
SJA0200	<input type="checkbox"/> Rebatível (PATINS REBATÍVEIS) (NC: 3230, 3440)	<input type="checkbox"/>
SJA0210	<input checked="" type="checkbox"/> Fixo a 80° (PATINS FIXOS) (NC: 3010, 3020, 3030, 3050, 3110, 3120, 3130, 3150, 3400, 3410, 3420)	<input checked="" type="checkbox"/>
TIPO DE PROPULSÃO		
SJA0300	<input checked="" type="checkbox"/> Auto-propulsão	<input checked="" type="checkbox"/>
ASSENTO		
LARGURA DE ASSENTO		
SJA1000	<input type="checkbox"/> Largura assento 30,5 cm - peso máximo: 100 kg (NC: 3400)	<input type="checkbox"/>
SJA1010	<input type="checkbox"/> Largura assento 33 cm peso - máximo: 100 kg (NC: 3400)	<input type="checkbox"/>
SJA1020	<input checked="" type="checkbox"/> Largura assento 35,5 cm - peso máximo: 130 kg	<input checked="" type="checkbox"/>
PROFUNDIDADE DE ASSENTO		
SJA1100	<input type="checkbox"/> Profundidade assento 35 cm (NC: 3040, 3140, 7080, 7100, 7110, 7600, 1270)	<input type="checkbox"/>
SJA1110	<input type="checkbox"/> Profundidade assento 37,5 cm (NC: 1270, 7600)	<input type="checkbox"/>
SJA1120	<input checked="" type="checkbox"/> Profundidade assento 40 cm (NC: 1270)	<input checked="" type="checkbox"/>
SJA1130	<input type="checkbox"/> Profundidade assento 42,5 cm	<input type="checkbox"/>
SJA1140	<input type="checkbox"/> Profundidade assento 45 cm	<input type="checkbox"/>
SJA1170	<input type="checkbox"/> Profundidade assento ajustável de 35 a 40 cm (NC: 1510, 7600)	63,00
SJA1180	<input type="checkbox"/> Profundidade assento ajustável de 40 a 45 cm (NC: 1510)	63,00
ALTURA DO ASSENTO DIANTEIRA		
SJA1200	<input type="checkbox"/> Altura assento 36 cm (NC: 1310, 1320, 1330, 1340, 1350, 1360, 3420, 7040, 7055, 7060, 7070, 7080, 7100, 7110)	<input type="checkbox"/>
SJA1210	<input type="checkbox"/> Altura assento 38,5 cm (NC: 1320, 1330, 1340, 1350, 1360, 7000, 7020, 7030, 7040, 7070, 7080, 7100, 7110)	<input type="checkbox"/>
SJA1220	<input type="checkbox"/> Altura assento 41 cm (NC: 1330, 1340, 1350, 1360, 7080, 7100, 7110)	<input type="checkbox"/>
SJA1230	<input type="checkbox"/> Altura assento 43,5 cm (NC: 1300, 1340, 1350, 1360, 7110)	<input type="checkbox"/>
SJA1240	<input checked="" type="checkbox"/> Altura assento 46 cm (NC: 1300, 1310, 1350, 1360)	<input checked="" type="checkbox"/>
SJA1250	<input type="checkbox"/> Altura assento 48,5 cm (NC: 1300, 1310, 1350, 1360)	<input type="checkbox"/>
SJA1260	<input type="checkbox"/> Altura assento 51 cm (NC: 1300, 1310, 1320, 1330, 7000, 7020, 7030, 7040)	<input type="checkbox"/>
SJA1270	<input type="checkbox"/> Altura assento 53,5 cm (NC: 1300, 1310, 1320, 1330, 1340, 3030, 3130, 7000, 7020, 7030, 7040, 7055, 7060, 7070, 7080, 7100)	<input type="checkbox"/>
ALTURA DO ASSENTO TRASEIRA		
SJA1300	<input type="checkbox"/> Altura assento 36 cm (NC: 7250, 7260)	<input type="checkbox"/>

Os preços recomendados ao público das opções apenas são válidos quando encomendados junto da cadeira. Quando pedidos como acessórios consulte a sua Ortopedia.

Código	Descrição	P.R.P. €
SJA1310	<input type="checkbox"/> Altura assento 38,5 cm	○
SJA1320	<input type="checkbox"/> Altura assento 41 cm	○
SJA1330	<input checked="" type="checkbox"/> Altura assento 43,5 cm	◆
SJA1340	<input type="checkbox"/> Altura assento 46 cm	○
SJA1350	<input type="checkbox"/> Altura assento 48,5 cm (NC: 7200, 7210)	○
SJA1360	<input type="checkbox"/> Altura assento 51 cm (NC: 7200, 7210, 7230, 7240, 7244)	○
TIPO DE ESTOFO DE ASSENTO		
SJA1500	<input type="checkbox"/> Tela em nylon ajustável em profundidade (- 50 mm/ -2")	○
SJA1510	<input checked="" type="checkbox"/> Nylon fixo	◆
SJA1520	<input type="checkbox"/> Regulável em tensão e profundidade - 50 mm	63,00
ENCOSTO		
TIPO DE FIXAÇÃO DO ENCOSTO		
SJA2000	<input checked="" type="checkbox"/> Fixo 90° vs base do assento	◆
SJA2010	<input type="checkbox"/> Ajustável em ângulo -15° a + 15°, definido a 90° VS base de assento	99,75
SJA2020	<input type="checkbox"/> Rebatível e Ajustável em ângulo -15° a + 15°, definido a 90° VS base de assento	131,25
ENCOSTO FIXO EM ALTURA (tela ajustável em altura)		
SJA2130	<input type="checkbox"/> Fixo, 7°, altura 30cm, com punhos curtos fixos (NC: 2300, 2310, 2400, 2410, 2420, 8200)	○
SJA2140	<input type="checkbox"/> Fixo, 7°, altura 32,5cm, com punhos curtos fixos, tela regulável a 32,5-35cm (NC: 2300, 2310, 2400, 2410, 2420, 8200)	○
SJA2143	<input checked="" type="checkbox"/> Fixo a 7°, altura 35cm, com punhos curtos fixos, tela regulável a 32,5-35cm (NC: 2300, 2310, 2400, 2410, 2420, 8200)	◆
SJA2150	<input type="checkbox"/> Fixo a 7°, altura 37,5cm, com punhos longos fixos, tela regulável a 37,5-40cm (NC: 2300, 2310, 2400, 2410, 2420, 8200)	○
SJA2153	<input type="checkbox"/> Fixo a 7°, altura 40cm, com punhos longos fixos, tela regulável a 37,5-40cm (NC: 2300, 2310, 2400, 2410, 2420)	○
TUBO ENCOSTO REGULÁVEL EM ALTURA (TELESCÓPICO)		
SJA2300	<input type="checkbox"/> Ajustáveis 36-40cm, definidos a 40cm	99,75
SJA2310	<input type="checkbox"/> Ajustáveis 41-49cm, definidos a 45 cm	99,75
TIPO DE PUNHOS P/ ENCOSTO TELESCÓPICO (preencher apenas se escolher opções 2300/2310)		
SJA2400	<input type="checkbox"/> Sem punhos, fixos a 7° (NC: 9100, 9200)	○
SJA2410	<input type="checkbox"/> Montados na traseira, fixos a 7°	152,25
SJA2420	<input type="checkbox"/> Integrados (telescópico ajustável)	78,75
ENCOSTO MATRX		
SJA2460	<input type="checkbox"/> Encosto Matrx Elite E2 plano, altura 410mm (inclui hardware de fixação aos tubos do encosto) (NC: 2510, 5500)	682,50
SJA2465	<input type="checkbox"/> Encosto Matrx Elite E2 plano, altura 460mm (inclui hardware de fixação aos tubos do encosto) (NC: 2510, 5500)	682,50
SJA2470	<input type="checkbox"/> Encosto Matrx Elite E2 Profundo, altura 410mm (inclui hardware de fixação aos tubos do encosto) (NC: 2510, 5500)	735,00
SJA2475	<input type="checkbox"/> Encosto Matrx Elite E2 Profundo, altura 460mm (inclui hardware de fixação aos tubos do encosto) (NC: 2510, 5500)	735,00
Largura do Encosto MATRX		
SJA2481	<input type="checkbox"/> Largura 360 MM (referencia largura do tronco: 265 MM)	
SJA2482	<input type="checkbox"/> Largura 380 MM (referencia largura do tronco: 290 MM)	
TIPO DE ESTOFO		
SJA2510	<input checked="" type="checkbox"/> Contour (tensão) ajustável em faixas, cobertura em nylon& mesh Com faixa refletora e bolso traseiro	◆
APOIO PERNAS / PÉS		
APOIO DE PERNAS DIREITO (apenas para chassis frontal com patins rebatíveis; Chassis frontal fixo - sempre a 80°)		
SJA3010	<input type="checkbox"/> 70° (NC: 3440)	○
SJA3020	<input type="checkbox"/> 80° (NC: 3440)	○
SJA3030	<input type="checkbox"/> 90° (NC: 3200, 3440, 7080, 7100, 7110)	○
SJA3050	<input type="checkbox"/> Apoio para amputado direito (NC: 3200, 3210, 3230, 8100, 8120, 9400)	147,00
APOIO DE PERNAS ESQUERDO (apenas para chassis frontal com patins rebatíveis; Chassis frontal fixo - sempre a 80°)		
SJA3110	<input type="checkbox"/> 70° (NC: 3440)	○
SJA3120	<input type="checkbox"/> 80° (NC: 3440)	○
SJA3130	<input type="checkbox"/> 90° (NC: 3300, 3440, 7080, 7100, 7110)	○
SJA3150	<input type="checkbox"/> Apoio para amputado esquerdo (NC: 5400, 8100, 8120)	147,00
APOIO PÉS DIREITO		
SJA3200	<input checked="" type="checkbox"/> Patim rebatível direito (NC: 3410) (inclui calcanheiras)	◆
SJA3210	<input type="checkbox"/> Regulável em ângulo e profundidade (inclui calcanheiras)	42,00
SJA3230	<input type="checkbox"/> Patim único rebat. regulável em Âng. E Prof. (NC: 3400, 3410, 3420)	157,50
APOIO PÉS ESQUERDO		
SJA3300	<input checked="" type="checkbox"/> Patim rebatível esquerdo (NC: 3410) (inclui calcanheiras)	◆
SJA3310	<input type="checkbox"/> Regulável em ângulo e profundidade (inclui calcanheiras)	42,00

Os preços recomendados ao público das opções apenas são válidos quando encomendados junto da cadeira.
Quando pedidos como acessórios consulte a sua Ortopedia.

Código	Descrição	P.R.P. €
TUBO DO PATIM		
SJA3400	<input type="checkbox"/> Chassis Rebatível, tubo do patim, posição subida LLL= 160 a 375 mm (NC: 9400)	84,00
SJA3410	<input type="checkbox"/> Chassis Rebatível, tubo do patim curto LLL= 285 a 375 mm	52,50
SJA3420	<input type="checkbox"/> Chassis Rebatível, tubo do patim standard LLL = 295 a 420 mm	0
SJA3440	<input type="checkbox"/> Chassis Fixo, tubo standard LLL= 320 a 460 mm	0
PROTETORES DE ROUPA		
SJA3750	<input checked="" type="checkbox"/> Protetores de roupa (NC: 4010, 4030, 4060, 4110, 4130, 4160)	<input checked="" type="checkbox"/>
SJA3800	<input type="checkbox"/> Protetores de roupa com rebordo removíveis (NC: 4010, 4030, 4060, 4110, 4130, 4160, 8160)	0
APOIO DE BRAÇOS DIREITO		
SJA4010	<input type="checkbox"/> Removível, regulável em altura Almofada ap braços p secretária (28 cm), ajust.na calha de assento 15 cm NC 7600, 7610	0
SJA4030	<input type="checkbox"/> Rebatível, regulável em altura Almofada curta 28cm, reversível (aumenta 50mm à frente)	0
SJA4060	<input type="checkbox"/> Removível hemi (Nº4) Almof apoio braços hemi, dartex, 44 cm	131,25
APOIO DE BRAÇOS ESQUERDO		
SJA4110	<input type="checkbox"/> Removível, ajustável em altura Almofada ap braços p secretária (28 cm), ajust.na calha de assento 15 cm NC 7600, 7610	0
SJA4130	<input type="checkbox"/> Rebatível, regulável em altura Almofada curta 28cm, reversível (aumenta 50mm à frente)	0
SJA4160	<input type="checkbox"/> Removível hemi (Nº4) Almof apoio braços hemi, dartex, 44 cm	131,25
OPÇÕES ASSENTO		
SJA5000	<input type="checkbox"/> Almofada Aseento Basic 50 mm/ 2", espuma em nylon& cobertura anti-slip	52,50
SJA5100	<input checked="" type="checkbox"/> Clip para manter a cadeira encartada	<input checked="" type="checkbox"/>
SJA5400	<input type="checkbox"/> Cinto de Pernas ajustável	0
SJA5500	<input type="checkbox"/> Esticador dobrável	78,75
CORES		
SJA6000	<input type="checkbox"/> Branco Pérola	0
SJA6010	<input type="checkbox"/> Antracite	0
SJA6020	<input type="checkbox"/> Azul pop	0
SJA6030	<input type="checkbox"/> Vermelho escuro	0
SJA6040	<input type="checkbox"/> Verde elétrico	0
SJA6050	<input type="checkbox"/> Púrpura hipnótico	0
SJA6060	<input type="checkbox"/> Cinza pérola	0
SJA6070	<input type="checkbox"/> Preto mate	0
SJA6080	<input checked="" type="checkbox"/> Amarelo intenso	<input checked="" type="checkbox"/>
SJA6090	<input type="checkbox"/> Laranja vibrante	0
SJA6099	<input type="checkbox"/> Cor especial	sob consulta
DETALHES DE COR (placa de eixo da roda traseira, forqueta, capsulas da forqueta e do eixo da roda 7210/40 quando selecionada)		
SJA6100	<input checked="" type="checkbox"/> Cinza	<input checked="" type="checkbox"/>
SJA6110	<input type="checkbox"/> Azul	99,75
SJA6200	<input type="checkbox"/> Rosa	99,75
RODAS DIANTEIRAS		
SJA7000	<input type="checkbox"/> 4" X 1.1/4" (100 X 30 mm) Softroll	0
SJA7020	<input type="checkbox"/> 4" X 3/4" (100 X 20 mm) Maciço	0
SJA7030	<input type="checkbox"/> 4" X 1" (100 X 25 mm) Maciço, luzes integradas	63,00
SJA7040	<input type="checkbox"/> 4" X 1.3/8" (100 X 35 mm) Alu Softroll	94,50
SJA7055	<input checked="" type="checkbox"/> 5" X 1" (125 X 25 mm) Maciço	<input checked="" type="checkbox"/>
SJA7060	<input type="checkbox"/> 5" X 1" (125 X 25 mm) Maciço, luzes integradas	63,00
SJA7070	<input type="checkbox"/> 5" X 1.3/8" (125 X 35 mm) Alu softroll	94,50
SJA7080	<input type="checkbox"/> 6" X 1" (150 X 25 mm) Maciço	0
SJA7100	<input type="checkbox"/> 6" X 1.3/8" (150 X 35 mm) Alu softroll	94,50
SJA7110	<input type="checkbox"/> 7" X 1.1/4" (180 X 30 mm) Maciço	0
RODAS TRASEIRAS		
RODAS TRASEIRAS		
SJA7200	<input checked="" type="checkbox"/> 22" (560 mm) Standard reforçadas, jante raios cruzados (NC: 7320, 7410)	<input checked="" type="checkbox"/>
SJA7210	<input type="checkbox"/> 22" (560 mm) lightweight, raios radial, jante e eixo preto - aro motor 6 pontos (NC: 7320, 7410, 8000)	168,00
SJA7230	<input type="checkbox"/> 24" (610 mm) Standard reforçadas, jante raios cruzados (NC: 7320)	0
SJA7240	<input type="checkbox"/> 24" (610 mm) lightweight, raios radial, jante e eixo preto - aro motor 6 pontos (NC: 7410, 8000)	168,00
SJA7244	<input type="checkbox"/> 24" (610 mm) Rodas spinergy - preto (NC: 7304, 7410, 8000)	519,75

Os preços recomendados ao público das opções apenas são válidos quando encomendados junto da cadeira.
Quando pedidos como acessórios consulte a sua Ortopedia.

Código	Descrição	P.R.P. €							
SJA7250	<input type="checkbox"/> 25" (635 mm) lightweight, raios radial, jante e eixo preto - aro motor 6 pontos (NC: 77304, 7315, 7410, 8000)	168,00							
SJA7260	<input type="checkbox"/> 25" (635 mm) Rodas spinergy - preto (NC: 7304, 7315, 7410, 7420, 8000)	519,75							
TIPO DE PNEU									
SJA7302	<input type="checkbox"/> Pneu preto maciço 1,3/8	○							
SJA7304	<input type="checkbox"/> pneumático com relevo Preto 1,3/8 In.(35 Mm)	○							
SJA7315	◆ Pneumático baixo perfil Preto 1" (25Mm)	◆							
SJA7320	<input type="checkbox"/> Pneumático PRIMO SENTINEL 1" (25mm) - pneu versátil e durável, dupla camada em nylon e camada anti-furo LDP 3mm, piso com relevo, preto	105,00							
TIPO DE ARO MOTOR									
SJA7400	◆ Alumínio	◆							
SJA7410	<input type="checkbox"/> Aço inoxidável	○							
SJA7420	<input type="checkbox"/> Com cobertura anti-derrapante preta (SUPERGRIP)	52,50							
TIPO DE EIXO TRASEIRO									
SJA7500	◆ Extração rápida	◆							
POSIÇÃO DAS RODAS TRASEIRAS									
SJA7600	<input type="checkbox"/> Muito Ativa (distância entre o encosto e eixo da roda traseira = 100mm)	○							
SJA7610	<input type="checkbox"/> Ativa (distância entre o encosto e eixo da roda traseira = 75mm)	○							
SJA7620	◆ Médio-ativa (distância entre o encosto e eixo da roda traseira = 50mm)	◆							
SJA7630	<input type="checkbox"/> Standard (distância entre o encosto e eixo da roda traseira = 25mm)	○							
ÂNGULO DAS RODAS									
SJA7700	◆ 0° camber	◆							
SJA7710	<input type="checkbox"/> 1° camber	○							
SJA7720	<input type="checkbox"/> 2° camber	○							
SJA7730	<input type="checkbox"/> 3° camber	○							
SJA7740	<input type="checkbox"/> 4° camber	○							
OPÇÕES DE CHASSIS									
SJA8000	<input type="checkbox"/> Par de protetores de raios transparentes, para rodas 24" (exceção: quando escolhida opção SJA7230, os protetores de raios fornecidos são pretos)	105,00							
SJA8020	◆ Bomba de ar - baixa pressão	◆							
SJA8030	<input type="checkbox"/> Bom de ar - alta pressão	99,75							
TIPO DE TRAVÕES									
SJA8100	◆ Push to lock (de empurrar)	◆							
SJA8110	<input type="checkbox"/> Pull to lock (de puxar)	○							
SJA8120	<input type="checkbox"/> Push to lock com extensão	○							
SJA8130	<input type="checkbox"/> Pull to lock com extensão	○							
OPÇÕES DE SEGURANÇA									
SJA8200	<input type="checkbox"/> Kit de Transporte (NC: 8300)	52,50							
SJA8300	<input type="checkbox"/> Cinto pélvico (não almofadado)	31,50							
SJA8500	<input type="checkbox"/> Rodas anti volteio traseiras dta. (NC: 9200)	94,50							
SJA8550	<input type="checkbox"/> Rodas anti volteio traseiras esq. (NC:9100)	94,50							
SJA8600	<input type="checkbox"/> Kit refletores (rodas)	○							
ACESSÓRIOS									
SJA9000	<input type="checkbox"/> Suporte canadianas	26,25							
SJA9100	<input type="checkbox"/> Ponteira traseira (esquerda)	31,50							
SJA9200	<input type="checkbox"/> Ponteira traseira (direita)	31,50							
SJA9400	<input type="checkbox"/> Suporte bagagem	31,50							
NOTA: Vários Cintos de posicionamento BODYPOINT. Por favor consulte a Tabela PRP BODYPOINT									
PREÇO TOTAL									
TABELAS AUXILIARES									
Roda dianteira em função da altura dianteira (FSTF)									
	mm	360	385	410	435	460	485	510	535
Tamanho toda diant.	4"	x		x	x	x	x		
	5"		x	x	x	x	x	x	
	6"				x	x	x	x	
	7"					x	x	x	x
Roda Traseira em função da altura traseira (RSTF)									
	mm	360	385	410	435	460	485	510	
Tamanho toda tras.	22"	x	x	x	x	x			
	24"	x	x	x	x	x	x		
	25"		x	x	x	x	x	x	x

Os preços recomendados ao público das opções apenas são válidos quando encomendados junto da cadeira.
Quando pedidos como acessórios consulte a sua Ortopedia.

INVACARE PORTUGAL II, Lda

Rua da Estrada Velha, nº 949 - 4465-784 Leça do Balio - Portugal
 Portugal@invacare.com - www.invacare.pt



Yes, you can.®

P.R.P.

Válido a partir de janeiro 2022, Acresce IVA à taxa legal em vigor

Invacare® Esprit Action® Junior



Código ISO 122306

Cadeira de rodas elétrica, tração traseira, chassis em alumínio de encartar com cruzeta horizontal simples, telescópica ajustável de 305 a 380mm, equipada com motor integrado nas rodas traseiras de 14" (pneumáticas ou maciças) e com sistema de extração rápida e fácil desmontagem, sem ferramentas, graças ao peso reduzido (elemento mais pesado a partir de 13,8Kg); rodas dianteiras de 8" (maciças ou pneumáticas), baterias 7,65AH com 15Km autonomia, facilmente desmontáveis; motores de 6 km/h (8Km/h opcional); comando de condução com ecrã a cores e acesso a funções de condução, informação de velocidade, autonomia, distância percorrida, relógio e tecnologia giroscópio integrado para diminuição automática da aceleração em terrenos inclinados, sistema de montagem do comando rebatível e ajustável em altura e profundidade; estofo de assento em nylon ajustável em profundidade e várias opções de encosto com estofo do encosto ajustável em tensão e esticador (sistema de posicionamento como opção compatíveis com os tubos de encosto); apoio de braços destacáveis, ajustáveis em altura e apoio de pernas a 80°, rebatíveis e destacáveis com patins individuais ou único; rodas anti-volteio com função de elevação para facilidade na desmontagem da cadeira (opcional); cinto pélvico com fivela central incluído.

Possibilidade de escolher cor do chassis e detalhes de cor, assim como várias opções de assento, encosto e segurança
 Peso total: a partir de 40,4 kg aprox.
 Peso máximo utilizador: 80 Kg

Data:

Ortopedia:

Nome Utilizador:

Nº do pedido:

Pf marque o seu pedido com uma cruz Característica standard Sem acréscimo NC: Não compatível com opção XXX

Peso do utilizador = kg.

Código		Descripción	P.V.P €
MODELO			
SPD0050	<input checked="" type="checkbox"/>	ESPRIT ACTION JUNIOR (cruzeta simples)	<input checked="" type="checkbox"/>
ESPECIAL			
N	<input checked="" type="checkbox"/>	Sem Pedido Especial	<input checked="" type="checkbox"/>
SPDSPEC	<input type="checkbox"/>	Pedido especial	<input type="checkbox"/>
MODELO BASE			
SPD0100	<input checked="" type="checkbox"/>	MODELO BASE ESPRIT ACTION JUNIOR	4.200,00
CHASSIS			
SPD0200	<input checked="" type="checkbox"/>	CRUZETA SIMPLES	<input checked="" type="checkbox"/>
COMANDO			
SUORTE DE COMANDO			
SPD0300	<input checked="" type="checkbox"/>	Suporte Standard (rebatível, ajustável em altura e profundidade)	<input checked="" type="checkbox"/>
SPD0310	<input type="checkbox"/>	Suporte rebatível Alber (rebatível bilateral, ajustável em altura, profundidade e ângulo)	240,00
MONTAGEM			
SPD0400	<input checked="" type="checkbox"/>	Instalado para o utilizador, no lado direito	<input checked="" type="checkbox"/>
SPD0410	<input type="checkbox"/>	Instalado para o utilizador, no lado esquerdo	<input type="checkbox"/>
COMANDO DUPLO (CADEIRA FORNECIDA COM 2 COMANDOS: UM NA POSIÇÃO DO UTILIZADOR E OUTRO NA POSIÇÃO DE ACOMPANHANTE)			
SPD0440	<input type="checkbox"/>	Comando de acompanhante intuitivo, instalado no esticador, no lado direito. (NC : 0640)	675,00
SPD0450	<input type="checkbox"/>	Comando de acompanhante intuitivo, instalado no esticador, no lado esquerdo (NC : 0640)	675,00
SPD0460	<input type="checkbox"/>	Comando de acompanhante intuitivo, instalado no esticador, ajustável do lado direito ou esquerdo (NC : 0640)	675,00
VELOCIDADE			
SPD0500	<input checked="" type="checkbox"/>	6 KM/H	<input checked="" type="checkbox"/>
SPD0510	<input type="checkbox"/>	8 KM/H	200,00
BATERIA			
SPD0600	<input checked="" type="checkbox"/>	Bateria 7,65AH/36V (autonomia 15 Km)	<input checked="" type="checkbox"/>
OUTRAS OPÇÕES			
SPD0610	<input type="checkbox"/>	Bateria adicional 7,65AH/36V (autonomia 15 Km)	350,00
SPD0630	<input type="checkbox"/>	Protetor do comando	50,00
SPD0640	<input type="checkbox"/>	Extensão para carregador externo da bateria	85,00
ASSENTO			
LARGURA DE ASSENTO			
SPD1000	<input type="checkbox"/>	305 MM	<input type="checkbox"/>
SPD1010	<input type="checkbox"/>	330 MM	<input type="checkbox"/>
SPD1020	<input type="checkbox"/>	355 MM	<input type="checkbox"/>
SPD1030	<input type="checkbox"/>	380 MM	<input type="checkbox"/>



Os preços recomendados ao público das opções apenas são válidos quando encomendados junto da cadeira. Quando pedidos como acessórios consulte a sua Ortopedia.

Código	Descripción			P.V.P €	
PROFUNDIDADE DE ASSENTO					
SPD1200	◆	Estofa do Assento ajustável desde 325 a 375 MM	Fornecido a 350 MM	◆	
ALTURA DO ASSENTO					
SPD1300	◆	460 MM		◆	
SPD1310	□	485 MM		○	
ESTOFO DE ASSENTO					
SPD1400	◆	em Nylon, preto, com faixas aderentes de fixação, ajustável em largura e profundidade		○	
ENCOSTO					
TIPO DE ENCOSTO					
SPD2000	◆	Encosto fixo a 7°	2 alturas 400/430 MM (fornecido a 430 MM)	Punhos fixos	◆
SPD2020	□	Encosto dobrável	Altura 430 MM	Punhos fixos	○
SPD2040	□	Encosto rebatível, ajustável em ângulo (-15° a +15°), fornecido a 7°	Altura 425-450 MM; fornecido a 425mm (2 posições através do estofa de encosto)	Punhos fixos	100,00
SPD2050	□	Encosto com reclinção 0-30° pneumática (pistão a gás) e dobrável	3 alturas 390/410/430 MM (fornecido a 430 MM)	Punhos fixos	200,00
SPD2060	□	Encosto com reclinção 0-30° por sistema de cremalheira	3 alturas 390/410/430 MM (fornecido a 430 MM)	Punhos fixos	120,00
SPD2080	□	Encosto com reclinção 0-30° pneumática (pistão a gás)	3 alturas 390/410/430 MM (fornecido a 430 MM)	Punhos fixos	130,00
ESTOFO DE ENCOSTO					
SPE2300	□	Estofa em Nylon almofadado, preto, com 1 faixa ajustável em tensão, bolsa traseira			○
SPD2320	◆	Estofa em Nylon almofadado, preto, com 10 faixas ajustáveis em tensão, bolsa traseira			◆
APOIO DE PERNAS / PATINS					
APOIO DE PERNAS DIREITO					
SPD3000	◆	Apoio de Pernas a 80°, tubo curto	UL desde 200 até 330MM	(NC : 3110)	◆
SPD3010	□	Apoio de Pernas a 80°, tubo longo	UL desde 340 até 470 mm	(NC : 3100)	○
APOIO DE PERNAS, ESQUERDO					
SPD3100	◆	Apoio de Pernas a 80°, tubo curto	UL desde 200 até 330MM		◆
SPD3110	□	Apoio de Pernas a 80°, tubo longo	UL desde 340 até 470 mm		○
PATIM DIREITO					
SPD3200	◆	Patim rebatível	Inclui calcanheiras		◆
SPD3210	□	Patim rebatível, ajustável em ângulo e profundidade	Inclui calcanheiras		40,00
SPD3220	□	Patim único, rebatível	Ajustável em ângulo e profundidade	(NC: 3300, 3310)	150,00
PATIM ESQUERDO					
SPD3300	◆	Patim rebatível	Inclui calcanheiras		◆
SPD3310	□	Patim rebatível, ajustável em ângulo e profundidade	Inclui calcanheiras		40,00
APOIO DE BRAÇOS					
APOIO DE BRAÇOS, DIREITO					
SPD4000	◆	Destacável, Almofada curta	Ajustável em altura: 235 a 280 para altura assento 460 & 210-280 para altura assento 485MM; Ajustável em profundidade (+35 MM) & largura (+25MM exterior)	(NC: 8200)	◆
SPD4010	□	Destacável, Almofada longa	Ajustável em altura: 210 a 280 mm; Ajustável em profundidade +35mm & largura (+25mm exterior)		○



2020

2000



2040



2080

2060

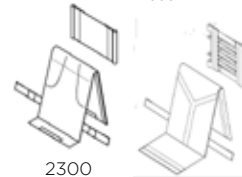

2300

2320













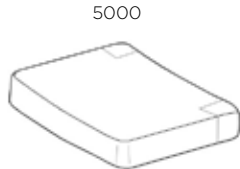

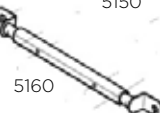

3000/3010



3220

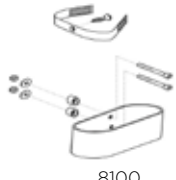

4000/4010

Código	Descrição			P.V.P €		
APOIO DE BRAÇOS, ESQUERDO						
SPD4100	<input checked="" type="checkbox"/>	Destacável, Almofada curta	Ajustável em altura: 235 a 280 para altura assento 460 & 210-280 para altura assento 485MM; Ajustável em profundidade (+35 MM) & largura (+25MM exterior)	(NC: 8200)	<input checked="" type="checkbox"/>	
SPD4110	<input type="checkbox"/>	Destacável, Almofada longa	Ajustável em altura: 210 a 280 mm; Ajustável em profundidade +35mm & largura (+25mm exterior)		<input type="checkbox"/>	 
OPÇÃO DE ASSENTO						
ALMOFADA DE ASSENTO						
SPD5000	<input checked="" type="checkbox"/>	Almofada básica de espuma ESSENTIAL, prof. 375 MM			<input checked="" type="checkbox"/>	
APOIO DE CABEÇA						
SPD5110	<input type="checkbox"/>	Apoio Cabeça envolvente com ajuste bilateral, com manipuladores de ajuste em ângulo e barra vertical com peça de memória			170,00	
SPD5120	<input type="checkbox"/>	Apoio Cabeça envolvente com suporte da região facial (temporo-mandibular), com manipuladores de ajuste em ângulo e barra vertical com peça de memória			190,00	
OUTRAS OPÇÕES DE ASSENTO						
SPD5140	<input type="checkbox"/>	Suportes de tronco (para encosto ajustável em tensão) - par			125,00	
SPD5150	<input type="checkbox"/>	Cinto de Suporte de gêmeos			25,00	
ESTICADOR						
SPD5160	<input checked="" type="checkbox"/>	Esticador de Encosto, ajustável em largura			<input checked="" type="checkbox"/>	 
OPÇÕES DE COR						
COR DE CHASSIS						
SPD6000	<input type="checkbox"/>	Preto Mate			<input type="checkbox"/>	
SPD6010	<input type="checkbox"/>	Roxo			<input type="checkbox"/>	
SPD6020	<input type="checkbox"/>	Azul oceano			<input checked="" type="checkbox"/>	
SPD6050	<input type="checkbox"/>	Cor especial (apenas por pedido especial)	Sujeito a consulta de preço e com prazo alargado de entrega		<input type="checkbox"/>	
DETALHES DE COR						
SPD6100	<input checked="" type="checkbox"/>	Preto			<input checked="" type="checkbox"/>	
SPD6120	<input type="checkbox"/>	Verde lima			65,00	
RODAS DIANTEIRAS						
SPD7000	<input checked="" type="checkbox"/>	200 X 50mm (8" X 2"), maciças, pretas			<input checked="" type="checkbox"/>	
SPD7010	<input type="checkbox"/>	200 X 50mm (8" X 2"), pneumáticas, pretas			<input type="checkbox"/>	
RODAS TRASEIRAS						
SPD7100	<input type="checkbox"/>	ALBER E-FIX 355x70mm (14" X 27"), maciças, preto	Inclui sistema de extração fácil	Peso por roda: 7,8 kg	150,00	
SPD7110	<input checked="" type="checkbox"/>	ALBER E-FIX 355x70mm (14" X 27"), pneumáticas, preto	Inclui sistema de extração fácil	Peso por roda: 6,8 kg	<input checked="" type="checkbox"/>	
OPÇÕES DE SEGURANÇA						
RODAS ANTI-VOLTEIO						
SPD8000	<input checked="" type="checkbox"/>	Rodas anti-volteio, fixas (PAR)			<input checked="" type="checkbox"/>	
SPD8010	<input type="checkbox"/>	Rodas anti-volteio tipo Alber, rebatíveis e ajustáveis em altura, Par	Função de elevação: as rodas permitem elevação da cadeira („função de macaco“) para facilitar a desmontagem		350,00	
OUTRAS OPÇÕES DE SEGURANÇA						
SPD8020	<input checked="" type="checkbox"/>	Cinto pélvico (não almofadado) com fecho central			<input checked="" type="checkbox"/>	
SPD8030	<input type="checkbox"/>	Kit de transporte			<input type="checkbox"/>	
OUTRAS OPÇÕES						
SPD8100	<input type="checkbox"/>	Suporte para canadianas/bengala			30,00	
SPD8200	<input type="checkbox"/>	Mesa acrílica, rebatível			150,00	
PREÇO TOTAL						

Os preços recomendados ao público das opções apenas são válidos quando encomendados junto da cadeira. Quando pedidos como acessórios consulte a sua Ortopedia.

INVACARE PORTUGAL II, Lda

Rua da Estrada Velha, nº 949 - 4465-784 Leça do Balio - Portugal
 Portugal@invacare.com - www.invacare.pt



Yes, you can.®

P.R.P.

Válido a partir de janeiro 2022, Acresce IVA à taxa legal em vigor

Invacare® Action⁴ NG Heavy Duty **CE**

Código ISO - 12 22 03 - Cadeira de rodas manobrada bimanualmente por rodas

Cadeira de rodas manual, estrutura de alumínio com mecanismo de fácil encarte por cruzeta dupla de alta resistência; largura de assento 50,5, 55,5 e 60,5cm, profundidade do assento regulável de 40 a 45 cm; ângulo do assento ajustável 0º, 3º e 6º com forquetas dianteiras em alumínio, tubos de encosto com ângulo fixo (ajustável em ângulo como opção) e punhos integrados, encosto almofadado com suporte lombar; rodas dianteiras 8x1.1/4" pneu preto maciço e rodas traseiras 24x1.3/8" pneumáticas com jante enraçada e aro motor em alumínio com eixo de extração rápida; altura traseira e dianteira ajustável, apoios de braço, rebatíveis e destacáveis com protetor lateral e almofada tipo secretária; apoios de pés individuais a 80º ajustáveis em altura, rebatíveis e destacáveis. Opção de roda traseira de trânsito (Código ISO 12 22 18) Peso máximo do utilizador: 160 kg.

Data:

Ortopedia:

Nome Utilizador:

Nº da Encomenda:

Pf marque o seu pedido com uma cruz Característica standard Sem acréscimo NC: Não compatível com opção XXX

Peso do utilizador = **kg.**

Código	Descrição	P.R.P. €
MODELO		
CKG0004	<input type="checkbox"/> Action4 NG Heavy Duty 160 kg	◆
ESPECIAL		
N	<input type="checkbox"/> Configuração standard	◆
CKGSPEC	<input type="checkbox"/> Especial	□
MODELO-BASE		
CKG0026	<input type="checkbox"/> Modelo-base	861,00
PROPULSÃO		
CKG0100	<input type="checkbox"/> Auto-propulsão (NC: 0942)	◆
CKG0110	<input type="checkbox"/> Versão trânsito (NC: 0930, 0950, 0951, 0980, 0993, 0994, 0995, 0996 1020, 1050,1060, 1110)	○
ASSENTO		
LARGURA ASSENTO		
CKG0170	<input type="checkbox"/> Largura assento 50,5 cm (inclui esticador) (NC: 0292, 0367, 0993, 0994, 0995, 0996)	◆
CKG0171	<input type="checkbox"/> Largura assento 55,5 cm (inclui esticador, tela de assento reforçada e calcanheiras) (NC : 0367, 0993, 0994, 095, 0996 1270)	○
CKG0172	<input type="checkbox"/> Largura assento 60,5 cm (inclui esticador, tela de assento reforçada e calcanheiras) (NC: 0180, 0367, 0993, 0994, 0995, 0996, 1270)	○
PROFUNDIDADE DO ASSENTO		
CKG0180	<input type="checkbox"/> Profundidade assento 40 cm (NC: 0292)	○
CKG0190	<input type="checkbox"/> Profundidade assento 45 cm	○
CKG0195	<input type="checkbox"/> Profundidade assento 50 cm (NC: 0295)	○
CKG0200	<input type="checkbox"/> Profundidade assento ajustável 40 a 45 cm- (Forn.43 cm) (NC: 0295, 0292)	◆
CKG0201	<input type="checkbox"/> Profundidade assento ajustável 45 a 50 cm (NC: 0295)	○
ALTURA DO ASSENTO		
CKG0210	<input type="checkbox"/> Altura assento 51 cm (NC: 0993, 0980)	◆
CKG0220	<input type="checkbox"/> Altura assento 48,5 cm	○
CKG0230	<input type="checkbox"/> Altura assento 46 cm	○
TIPO DE ESTOFO DO ASSENTO		
CKG0290	<input type="checkbox"/> Nylon com faixas aderentes macho/ fêmea	◆
CKG0292	<input type="checkbox"/> Especial Heavy Duty, regulável em tensão	52,50
CKG0295	<input type="checkbox"/> Almofadado, nylon	○
ENCOSTO		
ALTURA E TIPO DE ENCOSTO		
CKG0300	<input type="checkbox"/> Fixo a 7º; altura ajustável 38 a 46cm com punhos fixos (NC 0365, 0369, 0716, 0717, 0718)	◆
CKG0333	<input type="checkbox"/> Reclinável de 0 / 30º pneumática (incl. esticador e posição amputado) 3 alturas 39 / 41/ 43 cm (forn. 43 cm) punhos fixos Aconselhavel uso de roda anti-volteio (NC: 0360, 1060)	210,00

Os preços recomendados ao público das opções apenas são válidos quando encomendados junto da cadeira. Quando pedidos como acessórios consulte a sua Ortopedia.

Código	Descrição	P.R.P. €
TIPO DE ESTOFO DE ENCOSTO		
CKG0360	<input type="checkbox"/> Almofadado, nylon	◆
CKG0365	<input type="checkbox"/> Almofadado c/ ap. lombar - estampado NG	○
CKG0369	<input type="checkbox"/> Almofadado c/ ap. lombar (3+1 faixas)- estampado NG inclui esticador	52,50
CKG0370	<input type="checkbox"/> Almofadado, reg. Tensão (7+1 faixas) - estampado NG inclui esticador	52,50
APOIO PERNAS / PÉS		
APOIO DE PERNAS DIREITO		
CKG0390	<input type="checkbox"/> Fixo 80º giratório	◆
CKG0400	<input type="checkbox"/> Elevatórios 0º a 80º, giratórios (inclui almofada de perna)	NOVO MODELO APOIOS ELEVATÓRIOS (NC: 0760) REA 115,50
APOIO DE PERNAS ESQUERDO		
CKG0440	<input type="checkbox"/> Fixo 80º giratório	◆
CKG0450	<input type="checkbox"/> Elevatórios 0º a 80º, giratórios (inclui almofada de perna)	NOVO MODELO APOIOS ELEVATÓRIOS (NC: 0760) REA 115,50
APOIO PÉS DIREITO / ESQUERDO		
CKG0480	<input type="checkbox"/> Rebatível direito	inclui calcanheiras ajustáveis ◆
CKG0500	<input type="checkbox"/> Rebatível esquerdo	inclui calcanheiras ajustáveis ◆
APOIO DE BRAÇOS		
APOIO DE BRAÇOS DIREITO		
CKG0520	<input type="checkbox"/> Destacável dtº - secretária ajuste 20-28cm + protetor reg em profundidade (NC : 0593, 0596, 1270)	◆
CKG0533	<input type="checkbox"/> Destacável dtº „CONFORT“ secretária, ajuste 21-35cm + protetor reg em profundidade (NC: 0580, 1270)	52,50
CKG0536	<input type="checkbox"/> Destacável dtº „CONFORT“ braço longo, ajuste 21-35cm + protetor reg em profundidade (NC: 0580)	52,50
APOIO DE BRAÇOS ESQUERDO		
CKG0580	<input type="checkbox"/> Destacável esqº - secretária ajuste 20-28cm + protetor reg em profundidade (NC: 1270)	◆
CKG0593	<input type="checkbox"/> Destacável esqº ; „CONFORT“ secretária, ajuste 21-35cm + protetor reg em profundidade (NC: 1270)	52,50
CKG0596	<input type="checkbox"/> Destacável esqº ; „CONFORT“ braço longo, ajuste 21-35cm + protetor reg em profundidade	52,50
OPÇÕES ASSENTO / ENCOSTO		
CKG0640	<input type="checkbox"/> Sem opções de assento (NC: 0716, 0717, 0718, 0760)	○
CKG0716	<input type="checkbox"/> Apoio de cabeça/ pescoço (inclui esticador) (NC : 0717, 0718)	141,75
CKG0717	<input type="checkbox"/> Apoio de cabeça com abas laterais (inclui esticador) (NC: 0718)	178,50
CKG0718	<input type="checkbox"/> Apoio de cabeça com suporte maçãs do rosto (inclui esticador)	220,50
CKG0760	<input type="checkbox"/> Cinto de pernas ajustável	○
CORES		
CKG0801	<input type="checkbox"/> Cinza xisto (RAL 7024 textura fina)	◆
CKG0804	<input type="checkbox"/> Branco Pérola	○
CKG0807	<input type="checkbox"/> Preto mate	○
CKG0808	<input type="checkbox"/> Azul pop	○
CKG0809	<input type="checkbox"/> Púrpura	○
CKG0811	<input type="checkbox"/> Vermelho mate	○
CKG0820	<input type="checkbox"/> Antracite	○
RODAS DIANTEIRAS		
CKG0850	<input type="checkbox"/> 8" X 1,1/4" pneu preto maciço	◆
CKG0870	<input type="checkbox"/> 8" X 2" pneu preto maciço	○
RODAS TRASEIRAS		
TAMANHO DAS RODAS TRASEIRAS		
CKG0942	<input type="checkbox"/> 12" (NC : 0962, 0974, 0978, 0982, 1020, 1030, 1050, 1055, 1060, 1110, 1111, 1210, 1220)	○
CKG0946	<input type="checkbox"/> 22" (NC : 0964, 0982, 1110)	○
CKG0948	<input type="checkbox"/> 24" (NC: 1111)	◆
TIPO DE RODAS TRASEIRAS		
CKG0962	<input type="checkbox"/> Rodas Reforçadas	Eixo sem cor, jantes anodizadas, raios em aço inoxidável (NC : 0982) ◆
CKG0963	<input type="checkbox"/> Rodas com travão de tambor (inclui travões de acompanhante)	22"/24" Eixo sem cor, jantes anodizadas, raios em aço inoxidável; 12" raios e eixo em composite, preto (NC : 0982, 1120) 231,00

Os preços recomendados ao público das opções apenas são válidos quando encomendados junto da cadeira.
Quando pedidos como acessórios consulte a sua Ortopedia.

Código	Descrição	P.R.P. €
CKG0964	<input type="checkbox"/> Roda Composite (raios e eixo em composite, preto) (NC : 0978, 0982, 1110, 1130)	○
TIPO DE PNEU		
CKG0972	<input type="checkbox"/> Pneu Maciço Preto 35 Mm (1.3/8)	○
CKG0974	<input type="checkbox"/> Pneumático Preto de perfil 35 Mm (1.3/8)	◆
CKG0978	<input type="checkbox"/> Pneumático Preto de baixo perfil 25 Mm (1)	105,00
CKG0982	<input type="checkbox"/> Pneumático PRIMO SENTINEL 1" (25mm) - pneu versátil e durável, dupla camada em nylon e camada anti-furo LDP 3mm, piso com relevo, preto	157,50
TIPO ARO-MOTOR		
CKG1020	<input type="checkbox"/> Aro-motor em alumínio pré-anodizado	◆
TIPO DE EIXO TRASEIRO		
CKG1040	<input type="checkbox"/> Eixo fixo	○
CKG1050	<input type="checkbox"/> Eixo de extração rápida	◆
POSIÇÃO DE EIXO TRASEIRO		
CKG1060	<input type="checkbox"/> Posição standard	◆
CKG1070	<input type="checkbox"/> Posição passiva	○
BOMBA DE AR		
CKG1080	<input type="checkbox"/> Sem bomba de ar	○
CKG1090	<input type="checkbox"/> Bomba de ar e suporte	◆
OPÇÕES DE CHASSIS		
CKG1100	<input type="checkbox"/> Sem opções de chassis (NC: 1110)	◆
CKG1110	<input type="checkbox"/> Par protetores de raios	115,50
TIPO DE TRAVÕES		
CKG1120	<input type="checkbox"/> Travão standard de empurrar	◆
OPÇÕES DE SEGURANÇA		
CKG1170	<input type="checkbox"/> Sem opções de segurança (NC: 1190, 1200)	◆
CKG1175	<input type="checkbox"/> Kit de transporte (NC: 1190, 1193, 1194)	78,75
CKG1189	<input type="checkbox"/> Cinto pélvico BODYPOINT 2 pontos, ajuste central, fivela metálica PB, tam. M	131,25
CKG1192	<input type="checkbox"/> Cinto pélvico BODYPOINT 2 pontos, ajuste central, fivela metálica PB, tam L	21,00
CKG1193	<input type="checkbox"/> Cinto pélvico BODYPOINT 4 pontos, ajuste central, fivela metálica PB, tamanho M	131,25
CKG1194	<input type="checkbox"/> Cinto pélvico BODYPOINT 4 pontos, ajuste central, fivela metálica PB, tamanho L	157,50
CKG1190	<input type="checkbox"/> Cinto de segurança com fivela	157,50
CKG1200	<input type="checkbox"/> Kit de rodas anti-volteio com ponteiras	57,75
OPÇÕES PARA O ACOMPANHANTE		
CKG1230	<input type="checkbox"/> Sem opções para o acompanhante (NC: 1240)	◆
CKG1240	<input type="checkbox"/> Suporte de bengalas / canadianas	26,25
ACESSÓRIOS		
CKG1250	<input type="checkbox"/> Sem acessórios (NC: 1270)	◆
CKG1270	<input type="checkbox"/> Mesa acrílica	115,50
PREÇO TOTAL		

Os preços recomendados ao público das opções apenas são válidos quando encomendados junto da cadeira.
Quando pedidos como acessórios consulte a sua Ortopedia.

INVACARE PORTUGAL II, LdaRua da Estrada Velha, nº 949 - 4465-784 Leça do Balio - Portugal
Portugal@invacare.com - www.invacare.pt

Confidence in posture solutions



Yes, you can.®

P.R.P.

Válido a partir de janeiro de 2022, Acresce IVA à taxa legal em vigor

Rea® Dahlia 45°

Código ISO 12 22 18: Cadeira de rodas de posicionamento com sistema de basculação de assento até 45° com transferência de peso e equilíbrio do centro de gravidade e reclinção de encosto 30° com compensação dos pontos pivot; almofada de assento flo-shape com tecido preto PU TR26 e encosto almofadado Flex com ligeiro contorno; apoios de pernas destacáveis e rebatíveis, ajustáveis em ângulo com apoio de pés ajustáveis em ângulo e profundidade, apoios de braço destacáveis, ajustáveis em altura, ângulo e profundidade; chassis compacto com largura total reduzida; apoio de cabeça simples com barra multiajustável; rodas traseiras de 24" com eixo de extração rápido com aro motor de alumínio (opção de 16" com eixo fixo e travões de acompanhante), várias opções de ; rodas anti-volteio integradas, kit de transporte com certificação ISO.
Possibilidade de altura assento-chão 35cm ideal para deambulação com os pés (Código ISO 12 22 15) Peso máximo do utilizador: 135 Kg



Data:

Ortopedia:

Nome Utilizador:

Nº da Encomenda:

 Pf marque o seu pedido com uma cruz Característica standard Sem acréscimo NC: Não compatível com opção XXX

Peso do utilizador = kg.

Código	Descrição	NC	P.R.P. €
BXA0015	<input type="checkbox"/> Rea DAHLIA 45°		1.837,50
BXA8000	<input type="checkbox"/> Especial		<input type="checkbox"/>
PROPULSÃO			
BXA0020	<input type="checkbox"/> Versão trânsito - inclui travão de acompanhante	NC: 0140, 0150, 0160, 1515, 1525, 1535, 1542, 1544, ,1565, 1575, 1610, 1620, 1670, 1685, 1687	<input type="checkbox"/>
BXA0035	<input checked="" type="checkbox"/> Auto-propulsão c/ 24"/22"/20"	NC : 0090, 0180, 0430, 1505,	<input checked="" type="checkbox"/>
DIMENSÕES UNIDADE DE ASSENTO			
LARGURA ASSENTO			
BXA0050	<input type="checkbox"/> 39 cm (chassis pequeno)		<input type="checkbox"/>
BXA0060	<input checked="" type="checkbox"/> 44 cm (chassis médio)		<input checked="" type="checkbox"/>
BXA0070	<input type="checkbox"/> 49 cm (chassis comprido)		<input type="checkbox"/>
EXTENSÃO LARGURA ASSENTO (PRÉ-AJUSTE)		atenção: tem impacto quando seleciona mesa	
BXA0080	<input type="checkbox"/> Mais 5 cm		<input type="checkbox"/>
BXA0090	<input type="checkbox"/> Mais 10 cm (só para versão trânsito)	NC: 1685, 1687	<input type="checkbox"/>
BXA0100	<input checked="" type="checkbox"/> Sem PRÉ-AJUSTE	NC: 0420, 0430	<input checked="" type="checkbox"/>
PROFUNDIDADE ASSENTO			
BXA0110	<input checked="" type="checkbox"/> Reg. 43-50 cm		<input checked="" type="checkbox"/>
ALTURA ASSENTO		ver Tabela 1 no final deste documento	
BXA0120	<input type="checkbox"/> 35 cm (rodas traseiras 20" ou 16")	NC: 0630, 1400, 1415, 1435, 1455, 1465, 1525, 1535	<input type="checkbox"/>
BXA0130	<input type="checkbox"/> 38 cm (rodas traseiras 22", 20" ou 16")	NC : 0630, 1395, 1415, 1435, 1455, 1465, 1475, 1535	<input type="checkbox"/>
BXA0140	<input type="checkbox"/> 40 cm (rodas traseiras 20")	NC : 0630, 1395, 1400, 1455, 1465, 1475, 1505, 1525, 1535	<input type="checkbox"/>
BXA0150	<input type="checkbox"/> 43 cm (rodas traseiras 20" ou 22")	NC : 0630, 1395, 1400, 1455, 1465, 1475, 1505, 1535	<input type="checkbox"/>
BXA0160	<input checked="" type="checkbox"/> 45 cm (rodas traseiras 24" ou 22")	NC : 1395, 1400, 1455, 1465, 1475, 1505, 1515	<input checked="" type="checkbox"/>
BXA0170	<input type="checkbox"/> 48 cm (rodas traseiras 24" ou 16")	NC : 1395, 1400, 1515, 1525	<input type="checkbox"/>
BXA0180	<input type="checkbox"/> 50 cm (rodas traseiras 16")	NC : 0680, 0730, 1395, 1400, 1415, 1435, 1515, 1525, 1535, 1685, 1687	<input type="checkbox"/>
BASCUÇÃO DO ASSENTO			
BXA0200	<input type="checkbox"/> Basculação de Assento 45°		<input checked="" type="checkbox"/>
BXA0190	<input type="checkbox"/> Basculação de Assento 30°		<input type="checkbox"/>
ÂNGULO DE RECLINAÇÃO DO ENCOSTO			
BXA0207	<input checked="" type="checkbox"/> 30° reclinção de Encosto		<input checked="" type="checkbox"/>
ASSENTO			
BXA0210	<input checked="" type="checkbox"/> Regulável em profundidade 43-50cm		<input checked="" type="checkbox"/>



Os preços recomendados ao público das opções apenas são válidos quando encomendados junto da cadeira. Quando pedidos como acessórios consulte a sua Ortopedia.

Código	Descrição	P.R.P. €
TIPO DE ALMOFADA DE ASSENTO		
BXA0230	<input checked="" type="checkbox"/> Flosshape	◆
BXA0280	<input type="checkbox"/> Sem Almofoada de assento NC : 0290, 0300, 0305	○
TIPO DE TECIDO DE ASSENTO		
BXA0290	<input type="checkbox"/> Preto veludo TR35	○
BXA0300	<input checked="" type="checkbox"/> Preto PU TR26	◆
BXA0305	<input type="checkbox"/> Capa Spacer TR36	○
ENCOSTO		
TUBOS DE ENCOSTO		
BXA0320	<input type="checkbox"/> Retos (para aplicar encostos Flex3)	◆
TIPO DE ENCOSTO		
BXA0390	<input checked="" type="checkbox"/> Flex3, placa de encosto rigida, ajust. em largura NC : 0450, 0515, 1225	◆
BXA0400	<input type="checkbox"/> Flex3, tela de encosto regulável em tensão NC : 0430, 1250	○
AJUSTES DA LARGURA DO ENCOSTO FLEX3		
BXA0420	<input type="checkbox"/> Encosto com + 5 cm	○
BXA0430	<input type="checkbox"/> Encosto com + 10 cm NC: 1685, 1687	○
BXA0440	<input checked="" type="checkbox"/> Sem ajuste em largura	◆
TIPO DE ESTOFO DE ENCOSTO		
BXA0450	<input type="checkbox"/> Lona Almofoada com ligeiro contorno para Encosto em Tensão	○
BXA0460	<input checked="" type="checkbox"/> Almofoada LAGUNA, contorno lateral ligeiro NC: 1225	◆
BXA0470	<input type="checkbox"/> Almofoada MISTRAL 2 contorno lateral profundo (não rígido) NC: 0535, 1225	157,50
BXA0480	<input type="checkbox"/> Almofoada PASSAD 2 contorno lateral ligeiro e informação escapular NC: 1225	157,50
TIPO DE TECIDO DE ENCOSTO		
BXA0520	<input type="checkbox"/> Preto veludo TR35	○
BXA0530	<input checked="" type="checkbox"/> Preto PU TR26	◆
BXA0535	<input type="checkbox"/> Capa Spacer TR36	○
PUNHOS DE EMPURRAR		
BXA0540	<input type="checkbox"/> Barra de empurrar ajustável em ângulo	157,50
BXA0550	<input type="checkbox"/> Individuais, ajustáveis em altura e lateralmente (sem barra de ligação entre os punhos)	○
BXA0560	<input checked="" type="checkbox"/> Conectados (sem hardware para apoio de cabeça)	◆
BASCULAÇÃO DE ASSENTO E RECLINAÇÃO ENCOSTO		
BXA0580	<input checked="" type="checkbox"/> Basculação de assento por pistões de gás	◆
BXA0595	<input type="checkbox"/> Basculação do assento e Reclinação do encosto ativadas eletricamente por comando com fio (NC : 0600, 0630, 1860)	682,50
BXA0600	<input checked="" type="checkbox"/> Reclinação do encosto por pistão de gás	◆
APOIO DE PÉS / APOIO DE PERNAS		
APOIO DE PÉS CENTRAL		
BXA0630	<input type="checkbox"/> Apoio de pés central, inclui almofoada barriga da perna + patim. NC c/ tubos + patim separados, taco abductor, extensão de patim e Kit clinico NC: 0650, 0655, 0660, 0670, 0680, 0690,0710, 0720, 0730, 0740, 0760, 0770, 1000, 1270, 1280, 1300, 1310	420,00
POSIÇÃO DE MONTAGEM DO APOIO DE PERNAS		
BXA0640	<input type="checkbox"/> Posição baixa, standard	○
BXA0650	<input type="checkbox"/> Posição alta para patins com tubo longo	◆
BXA0655	<input type="checkbox"/> Posição para apoio de pernas a 90° NC : 0670, 0680, 0690, 0720, 0730, 0740	○
APOIO DE PERNA ESQUERDO		
BXA0660	<input checked="" type="checkbox"/> Elevatório e regulável em ângulo c/ almofoada lateral de apoio de perna e almofoada apoio de gêmeo ajustável em altura e ângulo NC: 0760, 0780, 0790,1290	◆
BXA0670	<input type="checkbox"/> Fixo a 80 °, rebatível para o interior e exterior (NC 1270)	○
BXA0680	<input type="checkbox"/> Fixo a 90 °, rebatível para o interior e exterior - alu 2003, esq. NC: 0780, 0800, 0810, 1270, 1465, 1470, 1475	○

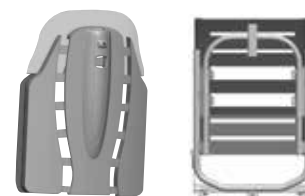

0390

0400



0460



0480



0470

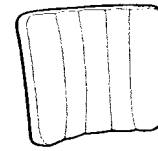

0450



0540

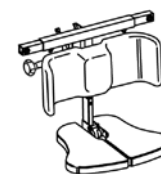

0630

Código	Descrição	P.R.P. €
BXA0690	<input type="checkbox"/> Apoio esq. para perna amputada - alu 2008 NC: 0760, 0770, 0780, 0790, 0800, 0810, 1270, 1280, 1290, 1300, 1310	136,50
APOIO DE PERNA DIREITO		
BXA0710	<input checked="" type="checkbox"/> Elevatório e regulável em ângulo c/ almofada lateral de apoio de perna e almofada apoio de gêmeo ajustável em altura e ângulo NC: 0760, 0780, 0790,1290	◆
BXA0720	<input type="checkbox"/> Patim fixo a 80 °, rebatível para o interior e exterior (NC 1270)	○
BXA0730	<input type="checkbox"/> Patim fixo a 90 °, rebat. p/ interior e exterior - alu 2003, dir. NC: 0820, 0840, 0850, 1270, 1465, 1475	○
BXA0740	<input type="checkbox"/> Apoio dir. para perna amputada - alu 2008 NC: 0760, 0770, 0820, 0830, 0840, 0850, 1270, 1280, 1290, 1300, 1310	136,50
PATIM ÚNICO		
BXA0760	<input type="checkbox"/> Regulável em ângulo e profundidade, tubo curto (24 cm) NC: 0780, 0790, 0800, 0810, 0820, 0830, 0840, 0850, 1270;1280	147,00
BXA0770	<input type="checkbox"/> Regulável em ângulo e profundidade, tubo longo (36 cm) NC: 0780, 0790, 0800, 0810, 0820, 0830, 0840, 0850,1270;1280	147,00
PATIM ESQUERDO		
BXA0780	<input type="checkbox"/> Patim fixo e tubo curto esq. NC com extensão de patim NC: 1270, 1300	○
BXA0790	<input type="checkbox"/> Tubo curto, regulável em ângulo e profundidade e patim esq.	○
BXA0800	<input type="checkbox"/> Patim fixo e tubo longo esq. NC com extensão de patim NC: 1270, 1300	○
BXA0810	<input checked="" type="checkbox"/> Tubo longo, regulável em ângulo e profundidade e patim esq.	◆
PATIM DIREITO		
BXA0820	<input type="checkbox"/> Patim fixo e tubo curto dir. NC com extensão de patim NC: 1280, 1300	○
BXA0830	<input type="checkbox"/> Tubo curto, regulável em ângulo e profundidade e patim dir.	○
BXA0840	<input type="checkbox"/> Patim fixo e tubo largo dir. NC com extensão de patim 1280, 1290, 1300	○
BXA0850	<input checked="" type="checkbox"/> Tubo longo, regulável em ângulo e profundidade e patim dir.	◆
APOIO DE BRAÇOS (Regulável em altura, fecho automático incluído)		
APOIO DE BRAÇOS ESQUERDO		
BXA0860	<input type="checkbox"/> Almofada estreita, reg. em altura 23-32 cm, comprimento 38 cm, esq	○
BXA0870	<input checked="" type="checkbox"/> Almofada standard	◆
BXA0875	<input type="checkbox"/> Apoio de braços mais alto (+55mm), almofada standard	○
BXA0880	<input type="checkbox"/> Almofada larga (para combinar apenas com rodas traseiras de 16")	○
BXA0890	<input type="checkbox"/> Hemiplégico, esq. NC c/ mesa de apoio (bloqueio do apoio de braços incluído) NC: 0980;1710; 1715;1720;1730;1740	115,50
APOIO DE BRAÇOS DIREITO		
BXA0920	<input type="checkbox"/> Almofada estreita, reg. em altura 23-32 cm, comprimento 38 cm	○
BXA0930	<input checked="" type="checkbox"/> Almofada standard, regulável altura 23-32 cm	◆
BXA0935	<input type="checkbox"/> Apoio de braços mais alto (+55mm), almofada standard	○
BXA0940	<input type="checkbox"/> Almofada larga, esq (para combinar apenas com rodas traseiras de 16")	○
BXA0950	<input type="checkbox"/> Hemiplégico NC. c/ mesa apoio, 0980, 1710, 1715, 1720, 1730, 1740	115,50
OPÇÕES POSICIONAMENTO		
OPÇÕES APOIO DE BRAÇOS		
BXA0975	<input type="checkbox"/> Protetor lateral (não almofadado) reforçado	125,00
BXA0980	<input type="checkbox"/> Almofada p/ proteção do resguardo lateral	78,75
OPÇÕES ASSENTO		
BXA0990	<input type="checkbox"/> Capa incontinência	36,75
BXA1000	<input type="checkbox"/> Peça abdutora NC: 1020	110,25
BXA1010	<input type="checkbox"/> Placa de extensão do assento em larg/ prof. ou assimétrico (kit 2 placas)	63,00
BXA1020	<input type="checkbox"/> Placa de assento para aumento de altura em 2 cm	63,00



BXA0660 e BXA0710



0980

Código	Descrição	P.R.P. €
BXA1030	<input type="checkbox"/> Escala basculação de assento	31,50
OPÇÕES DE ENCOSTO		
BXA1040	<input type="checkbox"/> Apoio de cabeça lateral regulável NC: 1060;1070	199,50
BXA1060	<input type="checkbox"/> Apoio de cabeça lateral regulável com apoio de maçã de rosto NC: 1070	220,50
BXA1070	◆ Apoio de pescoço/ cabeça em tecido preto PU TR26	◆
BXA1100	<input type="checkbox"/> Suporte de tronco multiregulável (esq.) com braço standard	89,25
BXA1110	<input type="checkbox"/> Suporte de tronco multiregulável (dir.) com braço standard	89,25
BXA1140	<input type="checkbox"/> Suporte de tronco com braço standard (esq.)	73,50
BXA1150	<input type="checkbox"/> Suporte de tronco com braço standard (dir.)	73,50
BXA1180	<input type="checkbox"/> Suporte de tronco rebatível (esq.)	84,00
BXA1190	<input type="checkbox"/> Suporte de tronco rebatível (dir.)	84,00
BXA1200	<input type="checkbox"/> Suporte de tronco multiregulável rebatível (esq.)	99,75
BXA1210	<input type="checkbox"/> Suporte de tronco multiregulável rebatível (dir.)	99,75
BXA1225	<input type="checkbox"/> Almofadas de suporte lateral (com faixas aderentes macho/ fêmea entre a capa e o tecido do encosto), par	63,00
BXA1230	<input type="checkbox"/> Almofada de suporte lombar (para inserir no interior do encosto)	21,00
BXA1240	<input type="checkbox"/> Cunhas para encosto (1 par) (para inserir no interior do encosto)	15,75
BXA1260	<input type="checkbox"/> Escala reclinção do encosto	26,25
OPÇÕES DE APOIO DE PÉS		
BXA1270	<input type="checkbox"/> Extensão de patim esquerdo NC: 1300	10,50
BXA1280	<input type="checkbox"/> Extensão de patim direito NC: 1300	10,50
BXA1290	<input type="checkbox"/> Cinto de pés para patim único	15,75
BXA1300	<input type="checkbox"/> Cobertura acolchoada para patins individuais	78,75
BXA1310	<input type="checkbox"/> Suporte de gêmeos almofadado	78,75
CHASSIS		
CORES DE CHASSIS		
BXA1320	<input type="checkbox"/> Azul	◆
BXA1330	<input type="checkbox"/> Cinza prata	○
BXA1340	<input type="checkbox"/> Vermelho	○
BXA1350	<input type="checkbox"/> Champagne	○
BXA1360	<input type="checkbox"/> Verde petróleo	○
BXA1365	<input type="checkbox"/> Sem faixa de cor	○
FORQUETAS		
BXA1370	◆ Fixas	◆
BXA1380	<input type="checkbox"/> Extração rápida das forquetas	52,50
RODAS DIANTEIRAS		
BXA1395	<input type="checkbox"/> Maciças medio 100X27 (4") pretas	○
BXA1400	<input type="checkbox"/> Semi-maciça 125 x 27	○
BXA1415	<input type="checkbox"/> Semi maciças (soft) 140X45 pretas	○
BXA1435	◆ Maciças 150X30 pretas	◆
BXA1455	<input type="checkbox"/> Maciças 200X32 pretas	○
BXA1465	<input type="checkbox"/> Pneumáticas 200 x 32 pretas	○
BXA1475	<input type="checkbox"/> Maciças 200X45 pretas	○
FIXAÇÃO DAS RODAS TRASEIRAS		
BXA1480	◆ Eixo de extração rápida QR	◆
BXA1490	<input type="checkbox"/> Eixo Fixo 1685, 1687	○
TAMANHO DAS RODAS TRASEIRAS		
BXA1505	<input type="checkbox"/> 16" (maciças) Rodas Fixas (NC : 1542, 1544, , 1565, 1575, 1610, 1620, 1670, 1685, 1687)	○
BXA1515	<input type="checkbox"/> 20". Rodas extração rápida (NC : 1542, 1546, 1575, 1585, 1590, 1660)	○
BXA1525	<input type="checkbox"/> 22" Rodas extração rápida (NC : 1660)	○
BXA1535	◆ 24" Rodas extração rápida	◆
TIPO DE RODAS TRASEIRAS		
BXA1542	◆ Rodas Standard Eixo preto, jante sem cor, raios zincado (NC : 1575, 1620)	◆
BXA1544	<input type="checkbox"/> Rodas Reforçadas Eixo sem cor, jantes anodizadas, raios em aço inoxidável	157,50

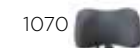
1000 1010 1030 1040 1060 1070 1100 / 1110 1140 / 1150 1180 / 1190 1200 / 1210 1310 1320 - 1365 1390 / 1400  1420 
1430  1440  1450 
1470 

Código	Descrição	P.R.P. €
BXA1546	<input type="checkbox"/> Rodas com travão tambor Eixo sem cor, jantes anodizadas, raios em aço inoxidável	236,25
TIPO DE PNEU		
BXA1565	<input checked="" type="checkbox"/> Pneumático Preto de perfil 35 Mm (1.3/8)	◆
BXA1575	<input type="checkbox"/> Pneumático Anti furo (1.3/8)	52,50
BXA1585	<input type="checkbox"/> Maciço Preto (1" 3/8)	○
AROS-MOTORES		
BXA1610	<input checked="" type="checkbox"/> Alumínio	◆
BXA1620	<input type="checkbox"/> Cobertura anti-derrapante	84,00
PROTECTORES RAIOS		
BXA1670	<input type="checkbox"/> Frost	105,00
SEGURANÇA		
TRAVÃO		
BXA1680	<input checked="" type="checkbox"/> Standard	◆
BXA1685	<input type="checkbox"/> Travão unilateral esq.	105,00
BXA1687	<input type="checkbox"/> Travão unilateral dta.	105,00
OPÇÕES DE SEGURANÇA		
BXA1690	<input checked="" type="checkbox"/> Cinto pélvico	◆
BXA1700	<input type="checkbox"/> Kit refletores (rodas e chassis)	10,50
ACESSÓRIOS		
BXA1710	<input type="checkbox"/> Mesa ajustável em profundidade 1725	173,25
BXA1715	<input type="checkbox"/> Mesa ajustável em profundidade com almofada para cotovelos 1725	220,50
BXA1720	<input type="checkbox"/> Almofada para mesa 1730	78,75
BXA1725	<input type="checkbox"/> Almofada e Cunha para mesa 1730	78,75
BXA1730	<input type="checkbox"/> Mesa rebatível 1740	183,75
BXA1740	<input type="checkbox"/> Kit bloqueio para mesa	15,75
BXA1780	<input type="checkbox"/> Bomba de ar	15,75
BXA1790	<input type="checkbox"/> Suporte para canadianas / bengalas	26,25
BXA1810	<input type="checkbox"/> Hardware para fixação de cintos (par, aplicados na zona frontal do assento)	47,25
BXA1820	<input type="checkbox"/> Hardware para fixação de coletes (tem de seleccionar um apoio de cabeça/pescoço)	47,25
BXA1830	<input type="checkbox"/> Ponteira para auxiliar a trepar passeios 1860	51,45
BXA1850	<input type="checkbox"/> Kit fixação transporte (ocupante sentado)	○
BXA1860	<input type="checkbox"/> Suporte para ventilador e/ou acessórios	378,00
BXA1890	<input type="checkbox"/> Kit limitador de basculação/ reclinção	○
ESPECIAL		
BXA8010	<input type="checkbox"/> ESPECIAL - SOB CONSULTA - Confirme a possibilidade da cadeira ser configurada com alguma opção não presente na tabela.	
PREÇO TOTAL		
TABELA 1 - Basculação máxima alcançada de acordo com a relação altura assento-chão e tamanho de roda traseira		

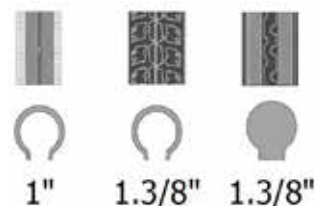

Altura assento	Tamanho roda traseira	Basculação de assento entregue	Reclinação de encosto entregue	Basculação máx. permitida*	Reclinação máx. permitida**
350 mm	16"	45	30	45	30
	20"	30	30	30	30
380 mm	16"	45	30	45	30
	20"	45	10	45	30
	22"	30	30	30	30
400 mm	20"	45	30	45	30
430 mm	20"	45	30	45	30
	22"	45	30	45	30
450 mm	22"	45	30	45	30
	24"	45	30	45	30
480 mm	16"	45	30	45	30
	24"	45	30	45	30
500 mm	16"	45	30	45	30

* Os valores de basculação presentes nesta coluna são possíveis de alcançar quando é aceitável limitar a inclinação de encosto.

** Os valores de inclinação presentes nesta coluna são possíveis de alcançar quando é aceitável limitar a basculação do assento.

INVACARE PORTUGAL II, LdaRua da Estrada Velha, nº 949 - 4465-784 Leça do Balio - Portugal
Portugal@invacare.com - www.invacare.pt

Confidence in posture solutions



Yes, you can.®

P.R.P.

Válido a partir de janeiro de 2022, Acresce IVA à taxa legal em vigor

Rea® Dahlia Base 45°

Código ISO 12 22 18: Cadeira de rodas de posicionamento com sistema de basculação de assento até 45° com transferência de peso e equilíbrio do centro de gravidade e reclinção de encosto 30° com compensação dos pontos pivot; almofada de assento flo-shape com tecido dartex; chassis compacto com largura total reduzida; rodas traseiras de 16" com eixo fixo e travões de acompanhante ou versão auto-propulsão com rodas traseiras de 20", 22" e 24" com eixo de extração rápido, várias opções de apoios de pernas destacáveis e rebatíveis e apoios de braço destacáveis, ajustáveis em altura, ângulo e profundidade; rodas anti-volteio integradas kit de transporte com certificação ISO.

Possibilidade de altura assento-chão 35cm ideal para deambulação com os pés (Código ISO 12 22 15)
Peso máximo do utilizador: 135 Kg



Data:

Ortopedia:

Nome Utilizador:

Nº da Encomenda:

Pf marque o seu pedido com uma cruz Característica standard Sem acréscimo NC: Não compatível com opção XXX

Peso do utilizador = **kg.**

Código	Descrição	NC	P.R.P. €
BXA0015	<input type="checkbox"/> Rea DAHLIA Base 45°		1.653,75
BXA8000	<input type="checkbox"/> Especial		<input type="checkbox"/>
PROPULSÃO			
BXA0020	<input type="checkbox"/> Versão trânsito - inclui travão de acompanhante	NC : 0140, 0150, 0160, 1515, 1525, 1535, 1542, 1544, , 1565, 1575, 1595, 1610, 1620, 1630, 1670, 1685, 1687	<input type="checkbox"/>
BXA0035	<input checked="" type="checkbox"/> Auto-propulsão c/ 24"/22"/20"	NC : 0090, 0180, , 1505,	<input checked="" type="checkbox"/>
BXA0042	<input type="checkbox"/> Versão Hemiplégica condução por aro duplo à direita, extração rápida	NC : 0120, 0130, 0150, 0140, 0180, 0430, 0595, 1505, 1515, 1542, 1544, 1546	420,00
BXA0044	<input type="checkbox"/> Versão Hemiplégica condução por aro duplo à esquerda, extração rápida	NC : 0120, 0130, 0150, 0140, 0180, 0430, 0595, 1505, 1515, 1542, 1544, 1546	420,00
DIMENSÕES UNIDADE DE ASSENTO			
LARGURA ASSENTO			
BXA0050	<input type="checkbox"/> 39 cm (chassis pequeno)		<input type="checkbox"/>
BXA0060	<input checked="" type="checkbox"/> 44 cm (chassis médio)		<input checked="" type="checkbox"/>
BXA0070	<input type="checkbox"/> 49 cm (chassis comprido)		<input type="checkbox"/>
EXTENSÃO LARGURA ASSENTO (PRÉ-AJUSTE) NOTA: atenção tem impacto quando seleciona mesa.			
BXA0080	<input type="checkbox"/> Mais 5 cm		<input type="checkbox"/>
BXA0090	<input type="checkbox"/> Mais 10 cm (só para versão trânsito)	1685, 1687	<input type="checkbox"/>
BXA0100	<input checked="" type="checkbox"/> Sem PRÉ-AJUSTE		<input checked="" type="checkbox"/>
PROFUNDIDADE ASSENTO			
BXA0110	<input checked="" type="checkbox"/> Reg. 43-50 cm		<input checked="" type="checkbox"/>
ALTURA ASSENTO (ver Tabela 1 no final deste documento)			
BXA0120	<input type="checkbox"/> 35 cm (rodas traseiras 20" ou 16")	(NC : 0630, 1400, 1415, 1435, 1455, 1460, 1465, 1475, 1525, 1535)	<input type="checkbox"/>
BXA0130	<input type="checkbox"/> 38 cm (rodas traseiras 22", 20" ou 16")	(NC : 0630, 1395, 1415, 1435, 1455, 1460, 1465, 1475, 1535)	<input type="checkbox"/>
BXA0140	<input type="checkbox"/> 40 cm (rodas traseiras 20")	(NC : 0630, 1395, 1400, 1455, 1460, 1465, 1475, 1, 1520, 1505, 1525, 1535)	<input type="checkbox"/>
BXA0150	<input type="checkbox"/> 43 cm (rodas traseiras 20" ou 22")	(NC : 0630, 1395, 1400, 1455, 1460, 1465, 1475, 1505, 1535)	<input type="checkbox"/>
BXA0160	<input checked="" type="checkbox"/> 45 cm (rodas traseiras 24" ou 22")	(NC : 1395, 1400, 1455, 1460, 1465, 1475, 1510, 1505, 1515)	<input checked="" type="checkbox"/>
BXA0170	<input type="checkbox"/> 48 cm (rodas traseiras 24" ou 16")	(NC : 1395, 1400, 1515, 1525)	<input type="checkbox"/>
BXA0180	<input type="checkbox"/> 50 cm (rodas traseiras 16")	(NC : 0680, 0730, 1395, 1400, 1415, 1435, 1515, 1525, 1535, 1685, 1687)	<input type="checkbox"/>
BASCULAÇÃO DO ASSENTO			
BXA0200	<input checked="" type="checkbox"/> Basculação de Assento 45°		<input checked="" type="checkbox"/>



Os preços recomendados ao público das opções apenas são válidos quando encomendados junto da cadeira.
Quando pedidos como acessórios consulte a sua Ortopedia.

Código	Descrição	P.R.P. €
BXA0190	<input type="checkbox"/> Basculação de Assento 30°	○
ÂNGULO DE RECLINAÇÃO DO ENCOSTO		
BXA0207	◆ 30° reclinção de Encosto	◆
ASSENTO		
BXA0210	◆ Regulável em profundidade 43-50cm	◆
TIPO DE ALMOFADA DE ASSENTO		
BXA0230	◆ Almofada Flosape	◆
BXA0280	<input type="checkbox"/> Sem Almofada de assento 0290;0300; 0305	○
TIPO DE TECIDO DE ASSENTO		
BXA0290	<input type="checkbox"/> Preto veludo TR35	○
BXA0300	◆ Preto PU TR26	◆
BXA0305	<input type="checkbox"/> Preto spacer TR36	○
ENCOSTO		
TUBOS DE ENCOSTO		
BXA0310	<input type="checkbox"/> Tubo de encosto para encostos MatrX (angulação de 20° a 38cm do assento) 0550	○
BXA0320	<input type="checkbox"/> Tubos retos (aplicavel para Encostos MatrX e Flex3)	○
TIPO DE ENCOSTO		
BXA0350	<input type="checkbox"/> MatrX Elite E2 plano (inclui hardware montado na cadeira)	682,50
BXA0360	<input type="checkbox"/> MatrX Elite E2 profundo (inclui hardware montado na cadeira)	735,00
BXA0365	<input type="checkbox"/> MatrX Elite TR (inclui hardware montado na cadeira)	619,50
BXA0390	<input type="checkbox"/> FLEX 3 placa rígida ajustável em largura e altura (NC : 0413, 0417, 0450, 0570, 1225)	294,00
BXA0400	<input type="checkbox"/> FLEX 3 com sistema de faixas ajustáveis em tensão NC : 0413, 0417, 0430, 0570, 1250)	294,00
BXA0410	◆ Sem encosto, apenas tubos de encosto 0413, 0417	◆
ALTURA DOS ENCOSTOS MATRX		
BXA0413	<input type="checkbox"/> 41 cm	○
BXA0417	<input type="checkbox"/> 51 cm	○
AJUSTES DO ENCOSTO FLEX 3		
BXA0420	<input type="checkbox"/> FLEX 3 + 50 MM (em largura)	◆
BXA0430	<input type="checkbox"/> FLEX 3 + 100 MM largura (NC : 1685, 1687)	○
BXA0440	<input type="checkbox"/> Sem Extensão de Largura da Placa Flex 3	○
ALMOFADA PARA ENCOSTO FLEX 3		
BXA0450	<input type="checkbox"/> Lona Almofadada com ligeiro contorno para Encosto em Tensão	○
BXA0460	<input type="checkbox"/> Almofada LAGUNA, contorno lateral ligeiro (NC : 1225)	○
BXA0470	<input type="checkbox"/> Almofada MISTRAL 2 contorno lateral profundo (não rígido) (NC : 1225)	157,50
BXA0480	<input type="checkbox"/> Almofada PASSAD 2 contorno lateral ligeiro e informação escapular (NC : 1225)	157,50
PUNHOS DE EMPURRAR		
BXA0540	<input type="checkbox"/> Barra de empurrar ajustável em ângulo	157,50
BXA0550	<input type="checkbox"/> Punhos de empurrar ajustaveis em altura e lateralmente (sem barra de ligação entre os punhos)	○
BXA0560	◆ Punhos de empurrar conectados	◆
BXA0570	<input type="checkbox"/> Punhos de empurrar conectados, com fixação para apoio de cabeça/pescoço Rea	50,00
BASCULAÇÃO DE ASSENTO E RECLINAÇÃO ENCOSTO		
BXA0580	◆ Basculação de assento por pistões de gás	◆
BXA0595	<input type="checkbox"/> Basculação do assento e Reclinação do encosto ativadas eletricamente por comando (NC : 0600, 0630, 1860)	682,50
BXA0600	◆ Reclinação do encosto por pistão de gás	◆



0540

Código	Descrição	P.R.P. €
APOIO DE PÉS / APOIO DE PERNAS		
APOIO DE PÉS CENTRAL		
BXA0630	<input type="checkbox"/> Apoio de pés central, inclui almofadada barriga da perna + patim. NC c/ tubos + patim separados, taco abductor, extensão de patim e Kit clinico	0650; 0660; 0670; 0680; 0690; 0710; 0720; 0730; 0740; 0760; 0770; 1000; 1270; 1280; 1300; 1310 420,00
POSIÇÃO DE MONTAGEM DOS APOIOS DE PERNAS		
BXA0640	<input checked="" type="checkbox"/> Posição Standard	◆
BXA0650	<input type="checkbox"/> Posição alta para patins com tubo longo	○
BXA0655	<input type="checkbox"/> Posição para apoio de pernas a 90° (NC : 0670, 0680, 0690, 0720, 0730, 0740)	○
APOIO DE PERNA ESQUERDO		
BXA0660	<input type="checkbox"/> Elevatório e regulável em ângulo c/ almofada lateral de apoio de perna e almofada apoio de gêmeo ajustável em altura e ângulo	0760, 0780, 0790, 1290 ○
BXA0670	<input checked="" type="checkbox"/> Fixo a 80 °, rebatível para o interior e exterior	(NC 1270) ◆
BXA0680	<input type="checkbox"/> Fixo a 90 °, rebatível para o interior e exterior - alu 2003, esq.	0780;0800;0810;1270; 1455, 1460;1465, 1475 ○
BXA0690	<input type="checkbox"/> Apoio esq para perna amputada - alu 2008	0760;0770;0780;0790;0800; 0810;1270; 1300;1310 136,50
APOIO DE PERNA DIREITO		
BXA0710	<input type="checkbox"/> Elevatório e regulável em ângulo c/ almofada lateral de apoio de perna e almofada apoio de gêmeo ajustável em altura e ângulo	0760, 0820, 0830, 1290 ○
BXA0720	<input checked="" type="checkbox"/> Patim fixo a 80 °, rebatível para o interior e exterior	(NC 1280) ◆
BXA0730	<input type="checkbox"/> Patim fixo a 90 °, rebatível para o interior e exterior - alu 2003, dir.	0820;0840;0850;1280; 1455, 1460;1465, 1475 ○
BXA0740	<input type="checkbox"/> Apoio dir. para perna amputada - alu 2008	0760;0770;0820;0830;0840;085 0;1270; 1280;1300;1310 136,50
PATIM ÚNICO		
BXA0760	<input type="checkbox"/> Patim único regulável em ângulo e profundidade, tubo curto (24cm)	0780;0790;0800;0810;0820;083 0;0840; 0850; 1270; 1280 147,00
BXA0770	<input type="checkbox"/> Patim único regulável em ângulo e profundidade, tubo longo (36cm)	0780;0790;0800;0810;0820;083 0;0840; 0850; 1270; 1280 147,00
PATIM ESQUERDO		
BXA0780	<input type="checkbox"/> Patim fixo e tubo curto esq. NC com extensão de patim	1270;1300 ○
BXA0790	<input type="checkbox"/> Tubo curto, regulável em ângulo e profundidade e patim esq.	○
BXA0800	<input type="checkbox"/> Patim fixo e tubo longo esq. NC com extensão de patim	1270;1300 ○
BXA0810	<input checked="" type="checkbox"/> Tubo longo, regulável em ângulo e profundidade e patim esq.	◆
PATIM DIREITO		
BXA0820	<input type="checkbox"/> Patim fixo e tubo curto dir. NC com extensão de patim	1280;1300 ○
BXA0830	<input type="checkbox"/> Tubo curto, regulável em ângulo e profundidade e patim dir.	○
BXA0840	<input type="checkbox"/> Patim fixo e tubo largo dir. NC com extensão de patim	1280;1300 ○
BXA0850	<input checked="" type="checkbox"/> Tubo longo, regulável em ângulo e profundidade e patim dir.	◆
APOIO DE BRAÇOS		
APOIO DE BRAÇOS ESQUERDO		
BXA0860	<input type="checkbox"/> Almofada estreita,esq	○
BXA0870	<input checked="" type="checkbox"/> Amofada standard, esq	◆
BXA0890	<input type="checkbox"/> Hemiplégico, esq. (Não combinar com acessórios de mesa)	0980,1710, 1715; 1720,1730,1740,1750 115,50
APOIO DE BRAÇOS DIREITO		
BXA0920	<input type="checkbox"/> Almofada estreita, dta	○



0630



0660, 0710

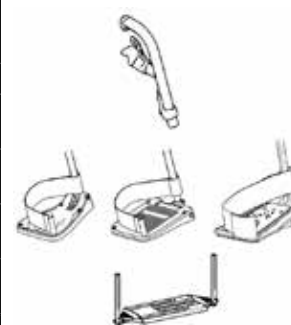

Código	Descrição	P.R.P. €
BXA0930	◆ Almofada standard, dto	◆
BXA0950	<input type="checkbox"/> Hemiplégico, dir. (Não combinar com acessórios de mesa) 0980;1710;1715; 1720;1730;1740	115,50
OPÇÕES POSICIONAMENTO		
OPÇÕES APOIO DE BRAÇOS		
BXA0975	<input type="checkbox"/> Protetor lateral (não almofadado) reforçado	125,00
BXA0980	<input type="checkbox"/> Almofada p/ proteção do resguardo lateral	78,75
OPÇÕES ASSENTO		
BXA0990	<input type="checkbox"/> Capa incontinência	36,75
BXA1000	<input type="checkbox"/> Peça abductora 1020	110,25
BXA1010	<input type="checkbox"/> Placa de extensão do assento em larg/ prof. ou assimétrico (Kit 2 placas)	63,00
BXA1020	<input type="checkbox"/> Placa de assento para aumento de altura em 2cm	63,00
BXA1030	<input type="checkbox"/> Escala basculação de assento	31,50
OPÇÕES DE ENCOSTO		
BXA1040	<input type="checkbox"/> Apoio de cabeça envolvente com abas laterais, ajustável bilateralmente, com barra ajustável em angulo e altura NC: 1060	199,50
BXA1060	<input type="checkbox"/> Apoio de cabeça envolvente, c/ apoio das maçãs do rosto, ajustável bilateralmente, com barra ajustável em angulo e altura NC: 1070	220,50
BXA1070	<input type="checkbox"/> u Apoio de pescoço/ cabeça SIMPLÉS, com barra ajustável em angulo e altura - circle point	30,00
SUPORTE DE TRONCO, ESQUERDO		
BXA1100	<input type="checkbox"/> Suporte de tronco multiregulável (esq.) com braço standard	89,25
BXA1140	<input type="checkbox"/> Suporte de tronco com braço standard (esq.)	73,50
BXA1180	<input type="checkbox"/> Suporte de tronco rebatível (esq.)	84,00
BXA1200	<input type="checkbox"/> Suporte de tronco multiregulável rebatível (esq.)	99,75
SUPORTE DE TRONCO, DIREITO		
BXA1110	<input type="checkbox"/> Suporte de tronco multiregulável (dir.) com braço standard	89,25
BXA1150	<input type="checkbox"/> Suporte de tronco com braço standard (dir.)	73,50
BXA1190	<input type="checkbox"/> Suporte de tronco rebatível (dir.)	84,00
BXA1210	<input type="checkbox"/> Suporte de tronco multiregulável rebatível (dir.)	99,75
OUTRAS OPÇÕES		
BXA1225	<input type="checkbox"/> Almofadas de suporte lateral (com faixas aderentes macho/ fêmea entre a capa e o tecido do encosto), par	63,00
BXA1230	<input type="checkbox"/> Almofada de suporte lombar (para inserir no interior do encosto)	21,00
BXA1240	<input type="checkbox"/> Cunhas para encosto (1 par) (para inserir no interior do encosto)	15,75
BXA1250	<input type="checkbox"/> Capa de Privacidade (faz a ligação entre encosto e assento)	42,00
BXA1260	<input type="checkbox"/> Escala reclinção do encosto	26,25
OPÇÕES DE APOIO DE PÉS		
BXA1270	<input type="checkbox"/> Extensão de patim esquerdo 1300	10,50
BXA1280	<input type="checkbox"/> Extensão de patim direito 1300	10,50
BXA1290	<input type="checkbox"/> Cinto de pés para patim único	15,75
BXA1300	<input type="checkbox"/> Cobertura acolchoada para patins individuais	78,75
BXA1310	<input type="checkbox"/> Suporte de gêmeos almofadado	78,75
CHASSIS		
CORES DE CHASSIS		
BXA1320	◆ Azul	◆
BXA1330	<input type="checkbox"/> Cinza prata	○
BXA1340	<input type="checkbox"/> Vermelho	○
BXA1350	<input type="checkbox"/> Champagne	○
BXA1360	<input type="checkbox"/> Verde petroleo	○
BXA1365	<input type="checkbox"/> Sem Faixa de cor	○
FORQUETAS		
BXA1370	◆ Fixas	◆
BXA1380	<input type="checkbox"/> Extração rápida das forquetas	52,50
RODAS DIANTEIRAS		
BXA1395	<input type="checkbox"/> Maciças medio 100X27 (4") pretas	○
BXA1400	<input type="checkbox"/> Semi-maciça 125 x 27	○
BXA1415	<input type="checkbox"/> Semi maciças (soft) 140X45 pretas	○

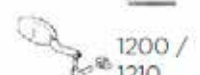

1320 - 1365

Código	Descrição	P.R.P. €
BXA1435	<input checked="" type="checkbox"/> Maciças 150X30 pretas	◆
BXA1455	<input type="checkbox"/> Maciças 200X32 pretas	○
BXA1465	<input type="checkbox"/> Pneumáticas 200 x 32 pretas	○
BXA1475	<input type="checkbox"/> Maciças 200X45 pretas	○
RODAS TRASEIRAS		
BXA1505	<input type="checkbox"/> 16" (maciças) -Rodas Fixas (NC : 1542, 1544, , 1565, 1575, 1595, 1610, 1620, 1670, 1685, 1687)	○
BXA1515	<input type="checkbox"/> 20" - Rodas extração rápida (NC : 1542, 1546, , 1575, 1585, 1595, 1660)	○
BXA1525	<input type="checkbox"/> 22" - Rodas extração rápida (NC : 1660)	○
BXA1535	<input checked="" type="checkbox"/> 24" - Rodas extração rápida	◆
TIPO DE RODAS TRASEIRAS		
BXA1542	<input checked="" type="checkbox"/> Rodas Standard - Eixo preto, jante sem cor, raios zincado (NC : 1575, 1620)	◆
BXA1544	<input type="checkbox"/> Rodas Reforçadas - Eixo sem cor, jantes anodizadas, raios em aço inoxidável	157,50
BXA1546	<input type="checkbox"/> Rodas com travão tambor - Eixo sem cor, jantes anodizadas, raios em aço inoxidável (NC : 1595)	236,25
TIPO DE PNEU		
BXA1565	<input checked="" type="checkbox"/> Peumático Preto de perfil 35 Mm (1.3/8)	◆
BXA1575	<input type="checkbox"/> Pneumático Anti furo (1.3/8)	52,50
BXA1585	<input type="checkbox"/> Maciço Preto (1" 3/8)	○
BXA1595	<input type="checkbox"/> Pneumático Preto de baixo perfil 25 Mm (1)	50,00
AROS-MOTORES		
BXA1610	<input checked="" type="checkbox"/> Alumínio	◆
BXA1620	<input type="checkbox"/> Cobertura anti-derrapante	84,00
OPÇÕES DE RODAS		
PROTECTORES RAIOS		
BXA1670	<input type="checkbox"/> Frost	105,00
SEGURANÇA		
TRAVÃO		
BXA1680	<input checked="" type="checkbox"/> Travões standard	◆
BXA1685	<input type="checkbox"/> Travão unilateral esq.	105,00
BXA1687	<input type="checkbox"/> Travão unilateral dta.	105,00
OPÇÕES DE SEGURANÇA		
BXA1690	<input checked="" type="checkbox"/> Cinto pélvico	◆
BXA1700	<input type="checkbox"/> Kit reflectores (rodas e chassis)	10,50
ACESSÓRIOS		
BXA1710	<input type="checkbox"/> Mesa inclui kit de montagem 1725	173,25
BXA1715	<input type="checkbox"/> Mesa com almofada para cotovelo 1725	220,50
BXA1720	<input type="checkbox"/> Almofada para mesa	78,75
BXA1725	<input type="checkbox"/> Almofada e Cunha para mesa	78,75
BXA1730	<input type="checkbox"/> Mesa rebatível 1720, 1725,1740	183,75
BXA1740	<input type="checkbox"/> Kit bloqueio para Mesa	15,75
BXA1780	<input type="checkbox"/> Bomba de ar	15,75
BXA1790	<input type="checkbox"/> Suporte para canadianas / bengalas	26,25
BXA1810	<input type="checkbox"/> Hardware para fixação de cintos (par; aplicados na zona frontal do assento)	47,25
BXA1830	<input type="checkbox"/> Ponteira para auxiliar a trepar 1860	51,45
BXA1850	<input type="checkbox"/> Kit fixação transporte (ocupante sentado)	○
BXA1860	<input type="checkbox"/> Suporte para ventilador e/ou acessórios	378,00
ESPECIAL		
BXA8010	<input type="checkbox"/> ESPECIAL - SOB CONSULTA - Confirme a possibilidade da cadeira ser configurada com alguma opção não presente na tabela.	
PREÇO TOTAL		

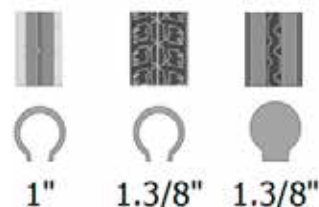

Código	Descrição					P.R.P. €
TABELA 1 - Basculação máxima alcançada de acordo com a relação altura assento-chão e tamanho de roda traseira.						
Altura assento	Tamanho roda traseira	Basculação de assento entregue	Reclinação de encosto entregue	Basculação máx. permitida*	Reclinação máx. permitida**	
350 mm	16"	45	30	45	30	
	20"	30	30	30	30	
380 mm	16"	45	30	45	30	
	20"	45	10	45	30	
	22"	30	30	30	30	
400 mm	20"	45	30	45	30	
430 mm	20"	45	30	45	30	
	22"	45	30	45	30	
450 mm	22"	45	30	45	30	
	24"	45	30	45	30	
480 mm	16"	45	30	45	30	
	24"	45	30	45	30	
500 mm	16"	45	30	45	30	
<p>* Os valores de basculação presentes nesta coluna são possíveis de alcançar quando é aceitável limitar a inclinação de encosto.</p> <p>** Os valores de inclinação presentes nesta coluna são possíveis de alcançar quando é aceitável limitar a basculação do assento.</p>						

INVACARE PORTUGAL II, Lda

Rua da Estrada Velha, nº 949 - 4465-784 Leça do Balio - Portugal
 Portugal@invacare.com - www.invacare.pt



Confidence in posture solutions



Yes, you can.®

P.R.P.

Válido a partir de janeiro de 2022, Acresce IVA à taxa legal em vigor

Rea® Azalea®



Código ISO 12 22 18: Cadeira de rodas chassis rígido com basculação 25º por pistão de gás acionado por manipulo nos punhos do encosto, tecnologia de compensação de deslocação de peso (DSS); encosto com reclinção 30º; punhos integrados com regulação em altura; Unidade Assento e Encosto com plataforma rígida com almofada de assento flo-shape com tecido dartex e encosto almofadado Flex com ligeiro contorno lateral; apoios de pernas rebatíveis e destacáveis integrado com sistema de reclinção manual com suporte de gêmeos almofadado, apoio dos pés rebatíveis e ajustáveis em altura, ângulo e profundidade; apoios de braço almofadados destacáveis e ajustáveis em altura e profundidade; rodas traseiras 24" na versão de auto-propulsão (Código ISO 12 22 03) ou versão de trânsito com roda 16"; rodas anti-volteio e travões integrados, kit de transporte com certificação ISO.
 Peso máximo do utilizador: 135 Kg



Data:

Ortopedia:

Nome Utilizador:

Nº da Encomenda:

Pf marque o seu pedido com uma cruz Característica standard Sem acréscimo NC: Não compatível com opção XXX

Peso do utilizador = kg.

Código	Descrição	NC	P.R.P. €
BNA0010	<input type="checkbox"/> Rea Azalea		1669,50
BNA8000	<input type="checkbox"/> Especial		<input type="checkbox"/>
PROPULSÃO			
BNA0020	<input type="checkbox"/> Versão trânsito - inclui travão de acompanhante	(NC : 1055, 1062, 1072, 1074, 1100, , 1120, 1160; 1180, 1185)	1669,50
BNA0025	<input checked="" type="checkbox"/> Auto-propulsão com 24"/22" - inclui travão de utilizador	(NC : 0075, 0605, 0635, 1047, 1076, 1305)	<input checked="" type="checkbox"/>
BNA0030	<input type="checkbox"/> Auto-propulsão com 24"/22" - inclui travão de acompanhante e utilizador	(NC : 0075, 0605, 0635, , 1047, 1072, 1074, 1305)	1816,50
DIMENSÕES UNIDADE DE ASSENTO			
MODELO DE CHASSIS			
BNA0036	<input type="checkbox"/> TALL - chassis grande - mais 5 cm altura e profundidade	0038;0095;0100;0110;0120;0140;0340, 1305	<input type="checkbox"/>
BNA0037	<input type="checkbox"/> MINOR - chassis pequeno - menos 5 cm em profundidade e 3 cm em comprimento	0040;0050;0060;0100; 0105;0125;0140; 0205; 0206; 0210, 0220, 0270; 0335; 0360; 0370; 0400; 0450; 0950; 1000; 1010; 1025, 1035; 1250	<input type="checkbox"/>
LARGURA ASSENTO			
BNA0038	<input type="checkbox"/> 34 cm (Minor)	0205;0206;0210;0220, 0950, 1180, 1185	<input type="checkbox"/>
BNA0040	<input type="checkbox"/> 39 cm (chassis pequeno)	1205	<input type="checkbox"/>
BNA0050	<input checked="" type="checkbox"/> 44 cm (chassis médio)	1205	<input checked="" type="checkbox"/>
BNA0060	<input type="checkbox"/> 49 cm (chassis comprido)	0206, 1205	<input type="checkbox"/>
EXTENSÃO LARGURA ASSENTO (PRÉ-AJUSTE) NOTA: atenção tem impacto quando seleciona mesa.			
BNA0065	<input type="checkbox"/> Mais 5 cm		<input type="checkbox"/>
BNA0075	<input type="checkbox"/> Mais 10 cm (só para versão trânsito)	0110, 1180, 1185	<input type="checkbox"/>
BNA0085	<input checked="" type="checkbox"/> Sem PRÉ-AJUSTE	0206	<input checked="" type="checkbox"/>
PROFUNDIDADE ASSENTO			
BNA0095	<input type="checkbox"/> Reg. 38-45 cm (apenas Azalea Minor)		<input type="checkbox"/>
BNA0100	<input checked="" type="checkbox"/> Reg. 43-50 cm	0125	<input checked="" type="checkbox"/>
BNA0105	<input type="checkbox"/> Reg. 48-55 cm	0110, 0120, 0140	<input type="checkbox"/>
ALTURA ASSENTO			
BNA0110	<input type="checkbox"/> 40 cm - não é possível combinar com rodas 200 mm e tubos longos	(NC : 0370, 1015, 1025, 1062)	<input type="checkbox"/>
BNA0120	<input checked="" type="checkbox"/> 45 cm	(NC : 1055)	<input checked="" type="checkbox"/>
BNA0125	<input checked="" type="checkbox"/> 50 cm - Azalea chassis grande	(NC : 0982, 0992, 1055)	<input checked="" type="checkbox"/>
ÂNGULO DE BASCULAÇÃO			
	<input checked="" type="checkbox"/> Ângulo -1º/+20º (Roda 24") / Ângulo -1º/ + 25º (Rodas transito)		<input checked="" type="checkbox"/>
BNA0127	<input type="checkbox"/> Ângulo +1º/+22º (Roda 24") / Ângulo +1º/ + 25º (Rodas transito)	0360	<input type="checkbox"/>

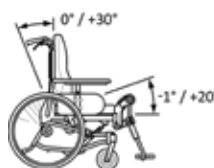

Código	Descrição	P.R.P. €	
TIPO DE ASSENTO			
BNA0130	<input checked="" type="checkbox"/> Regulável em profundidade		<input checked="" type="checkbox"/>
BNA0140	<input type="checkbox"/> Assento deslizante 0720		<input type="checkbox"/>
TIPO DE ALMOFADA DE ASSENTO			
BNA0165	<input checked="" type="checkbox"/> Almofada Floseape		<input checked="" type="checkbox"/>
BNA0180	<input type="checkbox"/> Sem almofada de assento 0191; 0201		<input type="checkbox"/>
TIPO DE TECIDO DA ALMOFADA DE ASSENTO			
BNA0191	<input type="checkbox"/> Preto veludo TR35		<input type="checkbox"/>
BNA0201	<input checked="" type="checkbox"/> Preto PU TR26 - CAPA BIELÁSTICA		<input checked="" type="checkbox"/>
ENCOSTO			
ENCOSTO PRÉ-AJUSTE DA LARGURA			
BNA0205	<input type="checkbox"/> (+) 50 mm		<input type="checkbox"/>
BNA0206	<input type="checkbox"/> (+) 100 mm 0220		<input type="checkbox"/>
BNA0207	<input checked="" type="checkbox"/> Sem PRÉ-AJUSTE		<input checked="" type="checkbox"/>
TIPO DE ENCOSTO			
BNA0210	<input checked="" type="checkbox"/> Placa rígida de Encosto Flex3, ajustável em largura 0240		<input checked="" type="checkbox"/>
BNA0220	<input type="checkbox"/> Estrutura Flex3, ajustável em tensão (regulação em largura)		<input type="checkbox"/>
TIPO DE ESTOFO DE ENCOSTO			
BNA0240	<input type="checkbox"/> Estofa de encosto almofadado, preparado para Flex 3 ajust em tensão	157,50	
BNA0250	<input checked="" type="checkbox"/> Encosto Laguna almofadado, ligeiro contorno lateral		<input checked="" type="checkbox"/>
BNA0260	<input type="checkbox"/> Estofa Mistral 2 almofadado, contorno lateral profundo (não rígido)	157,50	
BNA0270	<input type="checkbox"/> Estofa Passad 2 almofadado, contorno lateral ligeiro e contorno escapular superior	157,50	
TIPO DE TECIDO DE ENCOSTO			
BNA0311	<input type="checkbox"/> Preto veludo TR35		<input type="checkbox"/>
BNA0321	<input checked="" type="checkbox"/> Preto PU TR26 - CAPA BIELÁSTICA		<input checked="" type="checkbox"/>
PUNHOS			
BNA0335	<input checked="" type="checkbox"/> Punhos conectados, sem hardware para apoio de cabeça		<input checked="" type="checkbox"/>
BNA0340	<input type="checkbox"/> Punhos conectados fixo (apenas p/ Azalea Minor)		<input type="checkbox"/>
BNA0343	<input type="checkbox"/> Punhos Conectados com hardware para apoio de cabeça REA	75,00	
BNA0345	<input type="checkbox"/> Barra de empurrar ajustável em ângulo	157,50	
BASCULAÇÃO DE ASSENTO E RECLINAÇÃO ENCOSTO			
BNA0350	<input checked="" type="checkbox"/> Basculação de assento e encosto por pistões de gás - 21º basculação de assento (-1 - + 20) e 30º de reclinção de encosto		<input checked="" type="checkbox"/>
BNA0360	<input type="checkbox"/> Basculação eléctrica de assento e encosto - Basculação de assento 21º (-1 - + 20) e reclinção encosto a 30º	682,50	
BNA01263	<input checked="" type="checkbox"/> Kit Bloqueio Ângulo Basculação		<input checked="" type="checkbox"/>
APOIO DE PÉS / APOIO DE PERNAS			
APOIO DE PÉS CENTRAL			
BNA0370	<input type="checkbox"/> Apoio de pés central, inclui almofadada barriga da perna + patim. NC c/ tubos + patim separados, taco abductor, extensão de patim e regulação de parafuso 0380; 0390; 0400; 0410; 0430; 0440; 0450; 0460; 0475, 0720; 0930; 0940	420,00	
POSIÇÃO DE MONTAGEM DO APOIO DE PERNAS			
BNA0375	<input type="checkbox"/> Posição baixa, standard		<input type="checkbox"/>
BNA0376	<input type="checkbox"/> Posição alta para patins com tubo longo		<input type="checkbox"/>
BNA0378	<input type="checkbox"/> Posição para apoio de pernas a 90º (NC: 0390, 0400, 0410, 0440, 0450, 0460)		<input type="checkbox"/>
APOIO DE PERNA ESQUERDO			
BNA0380	<input checked="" type="checkbox"/> Elevatório e regulável em ângulo c/ almofada lateral de apoio de perna e almofada apoio de gêmeo ajustável em altura e ângulo 0475; 0480; 0490; 0945		<input checked="" type="checkbox"/>
BNA0390	<input type="checkbox"/> Fixo a 80º, rebatível para o interior e exterior - alu 2003, esq. (NC 0930)	52,50	
BNA0400	<input type="checkbox"/> Fixo a 90º, rebatível para o interior e exterior - alu 2003, esq. 0480; 0510; 0520; 0930	52,50	
BNA0410	<input type="checkbox"/> Suporte para amputado 0475,0480; 0490;0510, 0520; 0930, 0945	136,50	

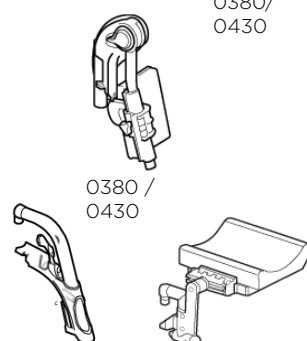
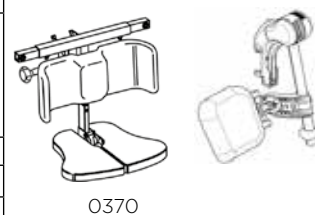
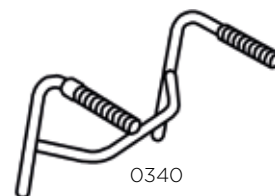
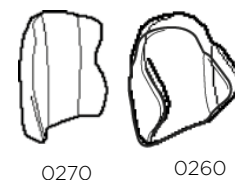
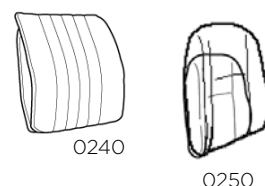
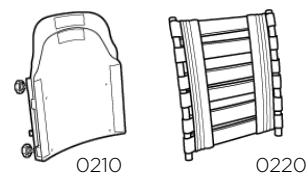
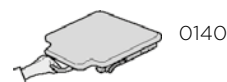

0390 / 0440 0410 / 0460

Código	Descrição	P.R.P. €
APOIO DE PERNA DIREITO		
BNA0430	◆ Elevatório e regulável em ângulo c/ almofada lateral de apoio de perna e almofada apoio de gêmeo ajustável em altura e ângulo 0475; 0480; 0490; 0945	◆
BNA0440	□ Patim fixo a 80 °, rebatível para o interior e exterior - alu 2003, dir. (NC 0940)	52,50
BNA0450	□ Patim fixo a 90 °, rebatível para o interior e exterior - alu 2003, dir. 0540; 0570; 0580; 0940	52,50
BNA0460	□ Suporte para amputado 0475, 0540; 0550; 0570, 0580; 0940	136,50
PATIM ÚNICO		
BNA0475	□ Patim único regulável em ângulo e profundidade 0480; 0490; 0510; 0520; 0540; 0550; 0570; 0580; 0930; 0940	147,00
PATIM ESQUERDO		
BNA0480	□ Patim fixo e tubo curto esq. NC com extensão de patim 0930	○
BNA0490	□ Tubo curto, regulável em ângulo e profundidade e patim esq.	○
BNA0510	□ Patim fixo e tubo longo esq. NC com extensão de patim 0930	○
BNA0520	◆ Tubo longo, regulável em ângulo e profundidade e patim esq.	◆
PATIM DIREITO		
BNA0540	□ Patim fixo e tubo curto dir. NC com extensão de patim 0940	○
BNA0550	□ Tubo curto, regulável em ângulo e profundidade e patim dir.	○
BNA0570	□ Patim fixo e tubo longo dir. NC com extensão de patim 0940	○
BNA0580	◆ Tubo longo, regulável em ângulo e profundidade e patim dir.	◆
APOIO DE BRAÇOS (ajustáveis em altura, com fecho automático)		
APOIO DE BRAÇOS ESQUERDO		
BNA0600	◆ Regulável altura, estofagem stand., esq. (bloqueio do apoio de braços incluído)	◆
BNA0605	□ Almofada larga, esq (para combinar apenas com rodas traseiras de 16"	○
BNA0607	□ Reforçada, almofada larga, esq 1230, 1231, 1250	○
BNA0610	□ Regulável em altura, estofagem envolvente, esq. NC com mesa de apoio (bloqueio do apoio de braços incluído) 1230, 1231, 1250	78,75
BNA0615	□ Hemiplégico, esq. NC c/ mesa de apoio (bloqueio do apoio de braços incluído) 1230, 1231, 1250	115,50
APOIO DE BRAÇOS DIREITO		
BNA0630	◆ Regulável em altura, estofagem standard, dir. (bloqueio do apoio de braços incluído)	◆
BNA0635	□ Almofada larga, dta (para combinar apenas com rodas traseiras de 16"	○
BNA0637	□ Reforçada, almofada larga, dta 1230, 1231, 1250	○
BNA0640	□ Regulável em altura, estofagem envolvente, dir. NC c/ mesa de apoio (bloqueio do apoio de braços incluído) 1230, 1231, 1250	78,75
BNA0645	□ Hemiplégico, dir. NC. c/ mesa apoio (bloqueio do apoio de braços incluído) 1230, 1231, 1240, 1250	115,50
OPÇÕES POSICIONAMENTO		
OPÇÕES APOIO DE BRAÇOS		
BNA0680	□ Proteção do resguardo lateral	52,50
BNA0690	□ Almofada p/ proteção do resguardo lateral	78,75
OPÇÕES ASSENTO		
BNA0710	□ Capa incontinência	36,75
BNA0720	□ Peça abductora	110,25
OPÇÕES DE ENCOSTO		
BNA0730	□ Apoio de cabeça lateral regulável 0750, 0770	○
BNA0750	□ Apoio de cabeça lateral regulável com apoio de maçã de rosto 0770	220,50
BNA0770	◆ Apoio de pescoço simples	◆
BNA0800	□ Suporte de tronco multiregulável (esq.) com braço standard	89,25
BNA0810	□ Suporte de tronco multiregulável (dir.) com braço standard	89,25
BNA0880	□ Suporte de tronco rebatível (esq.)	78,75
BNA0890	□ Suporte de tronco rebatível (dir.)	78,75
BNA0910	□ Almofada de suporte lombar (para inserir no interior do encosto)	21,00
BNA0920	□ Cunhas para encosto (1 par) (para inserir no interior do encosto)	15,75

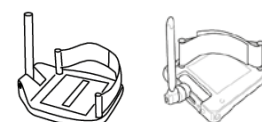

0480

0490
0580

0570



0615 / 0645



0600 / 0630



0610 / 0640



0770



0720

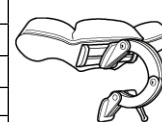

0750



0730

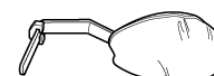

0800/0810



0880 / 0890

Código	Descrição	P.R.P. €
OPÇÕES DE APOIO DE PÉS		
BNA0930	<input type="checkbox"/> Extensão de patim esquerdo	10,50
BNA0940	<input type="checkbox"/> Extensão de patim direito	10,50
BNA0945	<input type="checkbox"/> Cinto de pés para patim único	15,75
CHASSIS		
CORES DE CHASSIS		
BNA0944	<input type="checkbox"/> Cinza Prata	○
BNA0946	◆ Azurite	◆
BNA0947	<input type="checkbox"/> Areia	157,50
BNA0948	<input type="checkbox"/> Verde eléctrico	157,50
BNA0949	<input type="checkbox"/> Vermelho	157,50
SEGURANÇA DE CHASSIS		
BNA0950	<input type="checkbox"/> Extensão de chassis, desloca as rodas 5 cm para a frente	70,00
FORQUETAS		
BNA0960	◆ Fixas	◆
RODAS DIANTEIRAS		
BNA0982	<input type="checkbox"/> Semi-maciça 140X45, preta	○
BNA0992	<input type="checkbox"/> Semi-Maciça 150X30, preta	○
BNA1015	◆ Maciça 200X32, preta	◆
BNA1022	<input type="checkbox"/> Pneumática 8" (200x32), preta	○
BNA1025	<input type="checkbox"/> Maciça 200X45, preta	○
RODAS TRASEIRAS		
BNA1047	<input type="checkbox"/> 16" / 405 MM - Roda Fixa (NC : 1072, 1074, 1082, 1084, 1086, , 1100, , 1120, 1160, 1180, 1185)	○
BNA1055	<input type="checkbox"/> 22" / 560 MM - Roda com Eixo de extração	○
BNA1062	◆ 24" / 600 MM - Roda com Eixo de extração	◆
TIPO DE RODA		
BNA1072	◆ Rodas Standard (Eixo preto, jante sem cor, raios zincado) (NC : 1084, , 1120)	◆
BNA1074	<input type="checkbox"/> Rodas Reforçadas (Eixo sem cor, jantes anodizadas, raios em aço inoxidável)	157,50
BNA1076	<input type="checkbox"/> Rodas com travão tambor (NC: 1086)	○
TIPO DE PNEU		
BNA1082	◆ Peumático Preto de perfil 35 Mm (1.3/8)	◆
BNA1084	<input type="checkbox"/> Pneumático Anti furo (1.3/8)	52,50
BNA1086	<input type="checkbox"/> Pneumático Preto de baixo perfil 25 Mm (1)	52,50
BNA1092	<input type="checkbox"/> Maciço Preto (1" 3/8)	○
ARO		
BNA1100	◆ Alumínio	◆
BNA1120	<input type="checkbox"/> Cobertura plástica	84,00
PROTECTORES RAIOS		
BNA1160	<input type="checkbox"/> Frost	105,00
SEGURANÇA		
TRAVÃO		
BNA1170	◆ Travões standard	◆
BNA1180	<input type="checkbox"/> Travão unilateral à esq.	105,00
BNA1185	<input type="checkbox"/> Travão unilateral à dta.	105,00
OPÇÕES DE SEGURANÇA		
BNA1200	◆ Cinto pélvico	◆
BNA1205	<input type="checkbox"/> Colete em H	126,00
BNA1220	<input type="checkbox"/> Kit reflectores (rodas e chassis)	10,50
ACESSÓRIOS		
BNA1230	<input type="checkbox"/> Tabuleiro de encaixe nos apoios de braço, inclui kit de montagem	173,25
BNA1231	<input type="checkbox"/> Tabuleiro de encaixe nos apoios de braço, inclui kit de montagem, com almofada para cotovelos	220,50
BNA1235	<input type="checkbox"/> Almofada para mesa	78,75
BNA1240	<input type="checkbox"/> Mesa rebatível	183,75
BNA1245	<input type="checkbox"/> Tabuleiro, com sistema rebatível lateralmente, inclui almofadas na zona dos cotovelos	190,00
BNA1250	<input type="checkbox"/> Kit bloqueio para Mesa	15,75

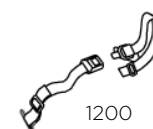
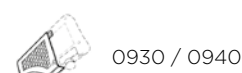

Código	Descrição	P.R.P. €
BNA1270	<input type="checkbox"/> Bomba de ar	15,75
BNA1280	<input type="checkbox"/> Suporte para canadianas / bengalas	26,25
BNA1300	<input type="checkbox"/> Hardware para fixação de coletes (tem de seleccionar um apoio de cabeça/pescoço)	45,00
BNA1310	<input type="checkbox"/> Kit fixação para aplicação de cinto pélvico	47,25
BNA1305	<input type="checkbox"/> Kit Bloqueio de rodas dianteiras	52,50
BNA1320	<input type="checkbox"/> Suporte de Soro	75,00
ESPECIAL		
BNA8010	<input type="checkbox"/> Comentário especial	<input type="checkbox"/>
PREÇO TOTAL		



1280

INVACARE PORTUGAL II, Lda

Rua da Estrada Velha, nº 949 - 4465-784 Leça do Balio - Portugal
 Portugal@invacare.com - www.invacare.pt



Confidence in posture solutions



Yes, you can.®

P.R.P.

Válido a partir de janeiro de 2022, Acresce IVA à taxa legal em vigor

Rea® Azalea® Base

CE

Código ISO 12 22 18: Cadeira de rodas chassis rígido com basculação 25° por pistão de gás acionado por manipulo nos punhos do encosto, tecnologia de compensação de deslocação de peso; encosto com reclinção 30°; punhos integrados com regulação em altura; Assento com plataforma rígida (regulável em largura através dos apoios de braços); Sem unidade de assento, ideal para a aplicação de sistemas de posicionamento e assentos moldados; várias opções de apoios de pernas em alumínio rebatíveis e destacáveis com apoio dos pés rebatíveis e ajustáveis em altura (ângulo e profundidade como opção); apoios de braço almofadados destacáveis e ajustáveis em altura e profundidade; rodas traseiras 24" na versão de auto-propulsão (Código ISO 12 22 03) ou versão de trânsito com roda 16"; rodas anti-voelto e travões integrados, kit de transporte com certificação ISO.

Peso máximo do utilizador: 135 Kg.



Data:

Ortopedia:

Nome Utilizador:

Nº da Encomenda:

Pf marque o seu pedido com uma cruz Característica standard Sem acréscimo NC: Não compatível com opção XXX

Peso do utilizador = kg.

Código	Descrição	NC	P.R.P. €
BQA0010	<input type="checkbox"/> Rea Azalea Base		1417,50
BQA8000	<input type="checkbox"/> Especial		<input type="checkbox"/>
PROPULSÃO			
BQA0020	<input type="checkbox"/> Versão trânsito 16" - inclui travão de acompanhante	(NC : 0705, 0715, 0722, 0724, 0810, 0850, 0863, 0867)	1417,50
BQA0030	<input checked="" type="checkbox"/> Auto-propulsão com 24" / 22" - inclui travão de utilizador	(NC : 0100, 0702, 0726)	<input checked="" type="checkbox"/>
BQA0040	<input type="checkbox"/> Auto-propulsão com 24" / 22" - inclui travão de acompanhante e utilizador	(NC : 0100, 0722, 0724)	1575,00
DIMENSÕES UNIDADE DE ASSENTO			
LARGURA ASSENTO			
BQA0050	<input type="checkbox"/> 34 cm (Minor)	NC: 0120; 0180; 0210; 0260; 0600; 0672, 0675; 0683; 0867; 0900	<input type="checkbox"/>
BQA0060	<input type="checkbox"/> 39 cm (chassis pequeno)	0110	<input type="checkbox"/>
BQA0070	<input checked="" type="checkbox"/> 44 cm (chassis médio)	0110	<input checked="" type="checkbox"/>
BQA0080	<input type="checkbox"/> 49 cm (chassis comprido)	0110	<input type="checkbox"/>
EXTENSÃO LARGURA ASSENTO (PRÉ-AJUSTE) NOTA: atenção tem impacto quando seleciona mesa.			
BQA0090	<input checked="" type="checkbox"/> Mais 5 cm		<input checked="" type="checkbox"/>
BQA0100	<input type="checkbox"/> Mais 10 cm (só para versão trânsito 16")	0683; 0867	<input type="checkbox"/>
BQA0105	<input type="checkbox"/> Sem extensão de assento		<input type="checkbox"/>
PROFUNDIDADE ASSENTO			
BQA0110	<input type="checkbox"/> Reg. 38 - 45 cm (apenas para largura de assento 34cm)		<input type="checkbox"/>
BQA0120	<input checked="" type="checkbox"/> Reg. 43 - 50 cm		<input checked="" type="checkbox"/>
ALTURA ASSENTO			
BQA0130	<input type="checkbox"/> 40 cm - não é possível combinar com rodas traseiras 24", dianteiras 200 mm e tubos longos	0180; 0330; 0340; 0390; 0400; 0672, 0675, 0715	<input type="checkbox"/>
BQA0140	<input checked="" type="checkbox"/> 45 cm - não é possível combinar com rodas traseiras 22"	(NC : 0705)	<input checked="" type="checkbox"/>
TIPO ÂNGULO DE BASCULAÇÃO			
	<input checked="" type="checkbox"/> Ângulo -1°/+20° (Roda 24") / Ângulo -1°/ + 23° (Rodas transitio)		<input checked="" type="checkbox"/>
BQA0145	<input type="checkbox"/> Ângulo +1°/+22° (Roda 24") / Ângulo +1°/ + 25° (Rodas transitio)		<input type="checkbox"/>
INTERFACE DE ASSENTO			
BQA0150	<input type="checkbox"/> Plataforma de assento		<input checked="" type="checkbox"/>
BQA0155	<input type="checkbox"/> Plataforma de assento com cunhas (ângulo de assento +/- 5°)		<input type="checkbox"/>
BQA0157	<input type="checkbox"/> Suporte em H		<input type="checkbox"/>
BQA0170	<input type="checkbox"/> Sem Interface		<input type="checkbox"/>
OPÇÕES DE ENCOSTO			
REGULAÇÃO DO ENCOSTO			
BQA0161	<input type="checkbox"/> Reclinção por fuso		<input type="checkbox"/>
BQA0160	<input checked="" type="checkbox"/> Reclinção por pistão de gás		<input checked="" type="checkbox"/>

Os preços recomendados ao público das opções apenas são válidos quando encomendados junto da cadeira.
 Quando pedidos como acessórios consulte a sua Ortopedia.

Código	Descrição	P.R.P. €	
BQA0932	◆ Bloqueio de ângulo de basculação	◆	
TIPO DE ENCOSTO			
BQA0164	<input type="checkbox"/> Encosto MATRX ELITE E2 Profundo (Inclui hardware montado nos tubos do encosto)	735,00	
BQA0168	<input type="checkbox"/> Encosto MATRX ELITE E2 Plano (Inclui hardware montado nos tubos do encosto)	682,00	
BQA0169	<input type="checkbox"/> Encosto MATRX POSTURE BACK (Inclui hardware montado nos tubos do encosto)	703,50	
BQA0167	<input type="checkbox"/> Sem Encosto (NC : 0172, 0173, 0567)	◆	
BQA1000	<input type="checkbox"/> Encosto MATRX ELITE TR (Inclui hardware montado nos tubos do encosto) -	619,15	
ALTURA DO ENCOSTO MATRX			
BQA0172	<input type="checkbox"/> Altura 410 MM		
BQA0173	<input type="checkbox"/> Altura 510 MM		
PUNHOS			
BQA0174	<input type="checkbox"/> Punhos de Empurrar conectados e ajustáveis em altura	◆	
APOIO DE PÉS / APOIO DE PERNAS			
APOIO DE PÉS CENTRAL			
BQA0180	<input type="checkbox"/> Apoio de pés central, inclui almofadada barriga da perna + patim. NC c/ tubos + patim separados, taco abductor, extensão de patim e regulação de parafuso	0190; 0200; 0220; 0240; 0250; 0260; 0270; 0290; 0300; 0310; 0330; 0340; 0360; 0370; 0390; 0400; 0580; 0590	400,00
POSIÇÃO DE MONTAGEM DO APOIO DE PERNAS			
BQA0185	<input type="checkbox"/> Posição baixa, standard	○	
BQA0186	<input type="checkbox"/> Posição alta para patins com tubo longo	◆	
BQA0188	<input type="checkbox"/> Posição para apoio de pernas a 90° (NC : 0200, 0210, 0220, 0250, 0260, 0270)	○	
APOIO DE PERNA ESQUERDO			
BQA0190	◆ Elevatório e regulável em ângulo c/ almofada lateral de apoio de perna e almofada de apoio de gêmeo ajustável em altura e ângulo	0300; 0310; 0595	◆
BQA0200	<input type="checkbox"/> Fixo a 80°, rebatível para o interior e exterior - alu 2003, esq. (NC 0580)	210,00	
BQA0210	<input type="checkbox"/> Fixo a 90°, rebatível p/ o interior e exterior, alu 2003, esq. 0300, 0330; 0340; 0580; 0600; 0672, 0675	52,50	
BQA0220	<input type="checkbox"/> Apoio esq para perna amputada - alu 2003 0290; 0300; 0310; 0330; 0340; 0580; 0595	136,50	
APOIO DE PERNA DIREITO			
BQA0240	◆ Elevatório e regulável em ângulo c/ almofada lateral de apoio de perna e almofada de apoio de gêmeo ajustável em altura e ângulo	0360; 0370; 0595	◆
BQA0250	<input type="checkbox"/> Patim fixo a 80°, rebatível para o interior e exterior - alu 2003, dir. (NC 0590)	210,00	
BQA0260	<input type="checkbox"/> Patim fixo a 90°, rebatível para o interior e exterior - alu 2003, dir. 0360; 0390; 0400; 0590; 0600; 0672, 0675	52,50	
BQA0270	<input type="checkbox"/> Apoio dir. para perna amputada - alu 2008 0290; 0360; 0370; 0380; 0400; 0590, 0595	136,50	
PATIM ÚNICO			
BQA0290	<input type="checkbox"/> Patim único regulável em ângulo e profundidade	0300; 0310; 0330; 0340; 0360; 0370; 0390; 0400; 0580; 0590	147,00
PATIM ESQUERDO			
BQA0300	<input type="checkbox"/> Patim fixo, tubo curto esq. NC c/ extensão patim 0580	○	
BQA0310	<input type="checkbox"/> Tubo curto, regulável em ângulo e profundidade e patim esq.	○	
BQA0330	<input type="checkbox"/> Patim fixo, tubo longo esq. NC c/ extensão patim 0580	○	
BQA0340	◆ Tubo longo, regulável em ângulo e profundidade e patim esq.	◆	
PATIM DIREITO			
BQA0360	<input type="checkbox"/> Patim fixo, tubo curto dir. NC c/ extensão patim 0590	○	
BQA0370	<input type="checkbox"/> Tubo curto, regulável em ângulo e profundidade e patim dir.	○	
BQA0390	<input type="checkbox"/> Patim fixo, tubo longo dir. NC c/ extensão patim 0590	○	
BQA0400	◆ Tubo longo, regulável em ângulo e profundidade e patim dir.	◆	
APOIO DE BRAÇOS			

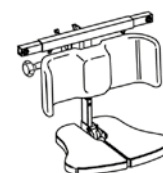

0180



0190/0240



0200 / 0240



0190 / 0240

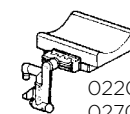

0220 / 0270



0290

0300 / 0360
0330 / 03900310 / 0370
0340 / 0400

0450



0450 / 0500

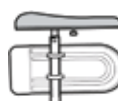

0470



0440 / 0490



0560



0540



0550



0580

Os preços recomendados ao público das opções apenas são válidos quando encomendados junto da cadeira.
Quando pedidos como acessórios consulte a sua Ortopedia.

Código	Descrição	P.R.P. €
APOIO DE BRAÇOS ESQUERDO		
BQA0420	◆ Regulável altura, estofagem stand., esq.	◆
BQA0440	□ Regulável altura, estofagem envolvente, esq. NC c/ mesa de apoio 0900	78,75
BQA0450	□ Hemiplégico, esq. NC c/ mesa de apoio 0900;0920	115,50
APOIO DE BRAÇOS DIREITO		
BQA0470	◆ Regulável altura, estofagem standard, dir.	◆
BQA0490	□ Regulável altura, estofagem envolvente, dir. NC 0900, 0920	78,75
BQA0500	□ Hemiplégico, dir. NC c/ mesa de apoio 0900, 0910, 0920	115,50
OPÇÕES POSICIONAMENTO		
OPÇÕES DE ENCOSTO		
BQA0540	□ Apoio de cabeça lateral regulável 0560	○
BQA0550	□ Apoio de cabeça lateral regulável com apoio de maçã de rosto 0560	220,50
BQA0560	□ Apoio de pescoço simples	○
OPÇÕES DE APOIO DE PÉS		
BQA0580	□ Extensão de patim esquerdo	10,50
BQA0590	□ Extensão de patim direito	10,50
BQA0595	□ Cinto de pés para patim único	15,75
CHASSIS		
CORES DE CHASSIS		
BQA0591	□ Cinza Prata	○
BQA0592	◆ Azurite	◆
BQA0593	□ Areia	157,50
BQA0594	□ Verde eléctrico	157,50
BQA0596	□ Vermelho	157,50
SEGURANÇA DE CHASSIS		
BQA0600	□ Prolongamento de chassis, desloca as rodas 5 cm para a frente	73,50
FORQUETAS		
BQA0610	◆ Fixas	◆
RODAS DIANTEIRAS		
BQA0638	□ Semi-maciça 140X45, preta	42,00
BQA0645	□ Semi-Maciça 150X30, preta	○
BQA0665	◆ Maciça 200X32, preta	◆
BQA0672	□ Pneumática 200 x 32, preta	42,00
BQA0675	□ Maciça 200X45, preta	42,00
RODAS TRASEIRAS		
BQA0702	□ 16" / 405 MM - Roda Fixa (NC: 0722, 0724, 0745, 0755, 0785, 0790, 0810, 0850, 0863, 0867)	○
BQA0705	□ 22" / 560 MM - Roda com Eixo de extração	○
BQA0715	◆ 24" / 600 MM - Roda com Eixo de extração	◆
TIPO DE RODA		
BQA0722	◆ Rodas Standard (Eixo preto, jante sem cor, raios zincado) (NC: 0755, , 0810)	◆
BQA0724	□ Rodas Reforçadas (Eixo sem cor, jantes anodizadas, raios em aço inoxidável)	○
BQA0726	□ Rodas com travão tambor (NC: 0785)	○
TIPO DE PNEU		
BQA0745	◆ Peumático Preto de perfil 35 Mm (1.3/8)	◆
BQA0755	□ Pneumático Anti furo (1.3/8)	52,50
BQA0775	□ Maciço Preto (1" 3/8)	○
BQA0785	□ Pneumático Preto de baixo perfil 25 Mm (1)	52,50
ARO		
BQA0790	◆ Alumínio	◆
BQA0810	□ Cobertura plástica	84,00
PROTECTORES RAIOS		
BQA0850	□ Frost	105,00
SEGURANÇA		
TRAVÃO		
BQA0860	◆ Travões standard	◆
BQA0863	□ Travão unilaterial à esq	105,00
BQA0867	□ Travão unilaterial à dta	105,00

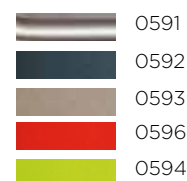

0665



0675



0675



0715



0785

0745

0775



0790



0810



0970



0900



0950

OPÇÕES DE SEGURANÇA			
BQA0870	<input checked="" type="checkbox"/>	Cinto pélvico	<input checked="" type="checkbox"/>
BQA0875	<input type="checkbox"/>	Autocolantes Tie-Down	<input type="checkbox"/>
BQA0890	<input type="checkbox"/>	Kit reflectores (rodas e chassis)	10,50
ACESSÓRIOS			
BQA0900	<input type="checkbox"/>	Tabuleiro acrílico deslizante sobre apoios de braço inclui kit de montagem	173,25
BQA0910	<input type="checkbox"/>	Tabuleiro em acrílico rebatível lateralmente	183,75
BQA0940	<input type="checkbox"/>	Bomba de ar	15,75
BQA0920	<input type="checkbox"/>	Kit bloqueio para Mesa	15,75
BQA0970	<input type="checkbox"/>	Barra para fixação de coletes	47,25
BQA0950	<input type="checkbox"/>	Suporte para canadianas / bengalas	26,25
ESPECIAL			
BQA8010	<input type="checkbox"/>	Comentário especial	<input type="checkbox"/>
PREÇO TOTAL			

Os preços recomendados ao público das opções apenas são válidos quando encomendados junto da cadeira.
Quando pedidos como acessórios consulte a sua Ortopedia.

P.R.P.

Válido a partir de Janeiro de 2022, Acresce IVA à taxa legal em vigor

Rea® Clematis PRO Stock

Código ISO ISO 12.22.03 / ISO 12 22 18 - Cadeira de rodas de posicionamento com chassis em aço de cor bege pérola equipada com sistema de basculação de 25º, reclinção de encosto 30º por pistão pneumático, unidade de assento rígida, regulável em profundidade (420-500mm) com almofada Flo Shape com espuma com recorte para estabilidade pélvica e informação de alinhamento, encosto rígido ajustável em altura equipado com almofada Laguna com contorno lateral ligeiro, estofos em tecido impermeável a líquidos e permeável a vapores de fácil higienização, apoios de pernas com sistema de reclinção em ângulo, estrutura em alumínio, suporte de gêmeos almofadados (ajustáveis em altura e profundidade) e apoios dos pés multi-reguláveis; Apoio de braços extraíveis e reguláveis em altura e profundidade com nova almofada com contorno envolvente e suporte do cotovelo; Rodas traseiras de 12" ou 24" maciças ou 24" pneumáticas, todas pretas e com sistema de extração fácil; aros motores de alumínio nas rodas de 24"; travões de pé nas versões de trânsito, rodas anti-volteio com sistema rebatível, punhos no encosto ajustáveis em altura; Altura de Assento ajustável (400-450mm, fornecido a 450mm)

Apoio de cabeça almofadado com barra multiregulável (opcional) e ampla gama de acessórios disponíveis (suportes de tronco, mesas, apoio de cabeça, almofada abdutora, etc): consultar códigos e preços na tabela abaixo.

3 Larguras de Assento disponíveis (390, 440, 490 mm), com possibilidade de ajuste (+2 cm) através dos apoios de braço.

Peso máximo de utilizador : 135 kg

Data:

Ortopedia:

Nome Utilizador:

Nº da Encomenda:

Pf marque o seu pedido com uma cruz Característica standard Sem acréscimo NC: Não compatível com opção XXX

Peso do utilizador = kg.

Código	Descrição	P.R.P. €
Rodas traseiras de 24" maciças, pretas, com sistema de extração fácil		
DV1661556	<input type="checkbox"/> Largura de Assento 39 cm, rodas. 8" maciças, rodas traseiras de 24" maciças.	1023,75
DV1661557	<input type="checkbox"/> Largura de Assento 44 cm, rodas. 8" maciças, rodas traseiras de 24" maciças.	1023,75
DV1661558	<input type="checkbox"/> Largura de Assento 49 cm, rodas. 8" maciças, rodas traseiras de 24" maciças.	1023,75
Rodas traseiras 24" pneumáticas, pretas, com sistema de extração fácil		
DV1661559	<input type="checkbox"/> Largura de Assento 39 cm, rodas. 8" maciças, rodas traseiras de 24" pneumáticas, pretas	1023,75
DV1661560	<input type="checkbox"/> Largura de Assento 44 cm, rodas. 8" maciças, rodas traseiras de 24" pneumáticas, pretas	1023,75
DV1661566	<input type="checkbox"/> Largura de Assento 49 cm, rodas. 8" maciças, rodas traseiras de 24" pneumáticas, pretas	1023,75
Rodas traseiras de 12" maciças, pretas, com sistema de extração fácil		
DV1662206	<input type="checkbox"/> Largura de Assento 39 cm, rodas. 8" maciças, rodas traseiras de 12" maciças	1023,75
DV1662392	<input type="checkbox"/> Largura de Assento 44 cm, rodas. 8" maciças, rodas traseiras de 12" maciças	1023,75
DV1662393	<input type="checkbox"/> Largura de Assento 49 cm, rodas. 8" maciças, rodas traseiras de 12" maciças	1023,75
ACESSÓRIOS (entregues separadamente , sem montagem na cadeira)		
AP1663114	<input type="checkbox"/> Almofada Abdutora com sistema de fixação unidade de assento e manípulo para extração	110,25
AP1648803	<input type="checkbox"/> Almofada de Apoio de Braço hemi com contorno lateral e suporte cotovelo, esquerdo	89,25
AP1648804	<input type="checkbox"/> Almofada de Apoio de Braço hemi com contorno lateral e suporte cotovelo, direito	89,25
AP1667778	<input type="checkbox"/> Kit de Rodas 12" maciças, com travões de pé	189,00
AP60122729	<input type="checkbox"/> Apoio Cabeça envolvente com ajuste bilateral, com manipuladores de ajuste em ângulo e barra vertical com peça de memória	178,50
AP1666582	<input type="checkbox"/> Apoio Cabeça envolvente com suporte da região facial (temporo-mandibular), com manipuladores de ajuste em ângulo e barra vertical com peça de memória	199,50
AP60122046	<input type="checkbox"/> Apoio de pescoço, simples, com manipuladores de ajuste em ângulo e barra vertical com peça de memória	47,25
AP1552651	<input type="checkbox"/> Suporte Lateral de Tronco, fixo, com kit de montagem no encosto, ajustável em altura e largura, almofadado com tecido PU TR26, ESQUERDO	78,75
AP1552652	<input type="checkbox"/> Suporte Lateral de Tronco, fixo, com kit de montagem no encosto, ajustável em altura e largura, almofadado com tecido PU TR26, DIREITO	78,75
AP1552655	<input type="checkbox"/> Suporte Lateral de Tronco, multiajustável em ângulo, rebatível, com kit de montagem no encosto, ajustável em altura e largura, almofadado com tecido PU TR26, ESQUERDO	89,25
AP1552656	<input type="checkbox"/> Suporte Lateral de Tronco, multiajustável em ângulo, rebatível, com kit de montagem no encosto, ajustável em altura e largura, almofadado com tecido PU TR26, DIREITO	89,25
AP1570748	<input type="checkbox"/> Mesa completa transparente, tam. M, para largura de assento 39cm, com kit de fixação nos apoios de braço (para bloqueio da mesa deve escolher também o item AP1572460)	157,50
AP1570749	<input type="checkbox"/> Mesa completa transparente, tam. L, para largura de assento 44cm, com kit de fixação nos apoios de braço (para bloqueio da mesa deve escolher também o item AP1572460)	157,50



AP1663114



AP60122729

AP1666582



AP60122046



AP1648803/AP1648804



AP1552655

AP1552652

AP1552656



AP1552652



AP1570748

AP1570749

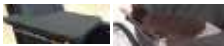
AP1570775

Código	Descrição	P.R.P. €	
AP1570775	<input type="checkbox"/> Mesa completa transparente, tam. XL, para largura de assento 39cm, com kit de fixação nos apoios de braço (para bloqueio da mesa deve escolher também o item AP1572460)	157,50	
AP1667776	<input type="checkbox"/> Semi tabuleiro, transparente, rebatível, com kit de instalação para o apoio de braço do lado esquerdo	105,00	AP1604625 AP1667776 AP1667777
AP1667777	<input type="checkbox"/> Semi tabuleiro, transparente, rebatível, com kit de instalação para o apoio de braço do lado direito	105,00	 AP1572460
AP1604625	<input type="checkbox"/> Almofada para Semi-Tabuleiro	78,75	AP1440897
AP1572460	<input type="checkbox"/> Kit Fixação p/ Mesa (NC com Semi-Tabuleiro)	15,75	
AP1440897	<input type="checkbox"/> Suporte de Soro, completo (obrigatório pedir apoio de pescoço/cabeça)	78,75	
AP1551066	<input type="checkbox"/> Cinto Pélvico não almofadado	47,25	
AP1667780	<input type="checkbox"/> Protetores de Raios para roda 24", par	105,00	AP1551066
SP1663121	<input type="checkbox"/> Kit transporte dianteiro (unidade); Nota: para a cadeira ser transportada em segurança precisa de 2 unidades dianteiras e 2 unidades traseiras	18,00	
SP1663122	<input type="checkbox"/> Kit transporte traseiro (unidade); Nota: para a cadeira ser transportada em segurança precisa de 2 unidades dianteiras e 2 unidades traseiras	18,00	



INVACARE PORTUGAL II, Lda

Rua da Estrada Velha, nº 949 - 4465-784 Leça do Balio - Portugal
 Portugal@invacare.com - www.invacare.pt



Yes, you can.®

P.R.P.

Válido a partir de janeiro de 2022, Acresce IVA à taxa legal em vigor

Invacare® **Matrix**

Código ISO - 12 24 30 - Encostos para Posicionamento Matrix

Os Encostos Matrix da Invacare foram desenvolvidos para oferecer um suporte postural ótimo. Vários modelos e tamanhos à escolha permitem responder a diferentes necessidades clínicas (desde utilizadores ativos - **Matrix MX2** - àqueles que necessitam de mais suporte postural - **Matrix Posture Back**). Todos incluem espuma de alta qualidade Matrix e capa destacável de fácil remoção e lavável. Várias opções de Hardware de Fixação (VER TABELA)



CE

Data:

Ortopedia:

Nome Utilizador:

Nº da Encomenda:

Pf marque o seu pedido com uma cruz Característica standard Sem acréscimo NC: Não compatível com opção XXX

Peso do utilizador = **kg.**

Etapa 1 : Escolha o tipo de encosto			PRP
Tipo de Encosto (inclui cunha lombar)			
<input type="checkbox"/>	Encosto em Carbono MatrX MX2 (Sem hardware de fixação - escolher na etapa 3) Profundidade 76 mm - Peso máx. Utilizador: 113 kg	829,50	
<input type="checkbox"/>	Encosto MatrX Elite TR (ideal para cadeiras com basculação e/ou reclinção) (Sem hardware de fixação - escolher na etapa 3) Profundidade 80 mm - Peso máx. Utilizador: 136 kg	462,00	
<input type="checkbox"/>	Encosto MatrX Posture Back (Sem hardware de fixação - escolher na etapa 3) Profundidade 130 mm - Peso máx. Utilizador: 136 kg	546,00	
<input type="checkbox"/>	Encosto MatrX Posture Back Profundo (Sem hardware de fixação - escolher na etapa 3) Profundidade 180 mm - Peso máx. Utilizador: 136 kg	561,75	
<input type="checkbox"/>	Encosto MatrX Posture Back Max - Inclui Hardware Fixação Reforçado - Profundidade 130 mm - Peso máx. Utilizador: 227 kg	939,75	
<input type="checkbox"/>	Encosto MatrX Posture Back Max Profundo - Inclui Hardware Fixação Reforçado - Profundidade 180 mm - Peso máx. Utilizador: 227 kg	1044,75	

Etapa 2 : Escolha o tamanho do encosto										
Encosto carbono MatrX MX2 (sem hardware fixação)										
Profundidade do encosto: 76 mm (C) -Peso máx. utilizador: 113 kg										
Largura do Tronco (B)	Largura do Encosto (A)(2)	Altura do Encosto (D)								Aplicável em cadeiras de rodas com largura de assento
		150 mm		230 mm		310 mm		410 mm		
≤260mm	355mm	1629002	<input type="checkbox"/>	1629003	<input type="checkbox"/>	1629004	<input type="checkbox"/>	1629005	<input type="checkbox"/>	360mm - 380mm
≤310mm	380mm	1629006	<input type="checkbox"/>	1629007	<input type="checkbox"/>	1629008	<input type="checkbox"/>	1629009	<input type="checkbox"/>	380mm - 410mm
≤330mm	405mm	1629010	<input type="checkbox"/>	1629011	<input type="checkbox"/>	1629012	<input type="checkbox"/>	1629013	<input type="checkbox"/>	410mm - 430mm
≤360mm	430mm	1629014	<input type="checkbox"/>	1629015	<input type="checkbox"/>	1629016	<input type="checkbox"/>	1629017	<input type="checkbox"/>	430mm - 460mm
≤410mm	455mm	1629018	<input type="checkbox"/>	1629019	<input type="checkbox"/>	1629020	<input type="checkbox"/>	1629021	<input type="checkbox"/>	460mm - 480mm

(2)Largura real com a almofada de encosto instalada.

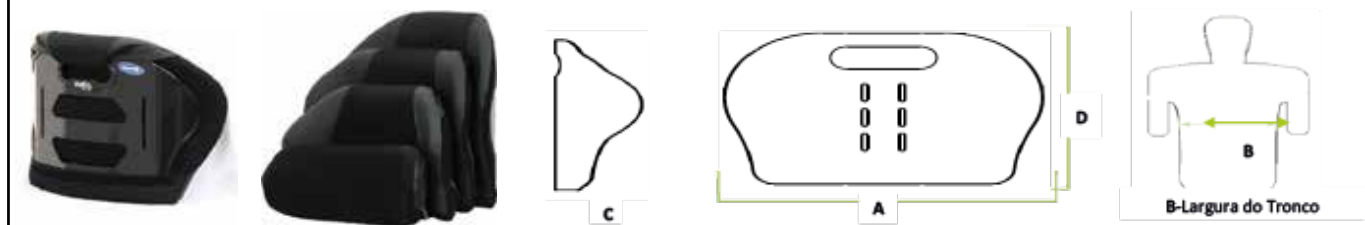

Encosto MatrX Elite TR (inclui o hardware de fixação do apoio de cabeça)

Profundidade do encosto: 80 mm (C) - Peso máx. utilizador: 136 kg

Largura do Tronco (B)	Largura do Encosto (A)(2)	Altura do Encosto 510 mm		Aplicável em cadeiras de rodas com largura de assento (1)
≤310mm	410 mm	1580029	<input type="checkbox"/>	410mm - 430mm
≤330mm	430 mm	1580030	<input type="checkbox"/>	430mm - 460mm
≤360mm	460 mm	1580031	<input type="checkbox"/>	460mm - 480mm
≤380mm	480 mm	1580032	<input type="checkbox"/>	480mm - 510mm
≤410mm	510 mm	1580033	<input type="checkbox"/>	510mm - 530mm

(1)A utilização de Pinos Compridos de 50mm permite a aplicação dos encostos em cadeiras com uma largura de assento superior a 50 mm.

(2)Largura real com a almofada de encosto instalada.

(3)Recomendamos a escolha de um encosto 20 mm mais largo se tiver necessidade de aplicar apoios de tronco.

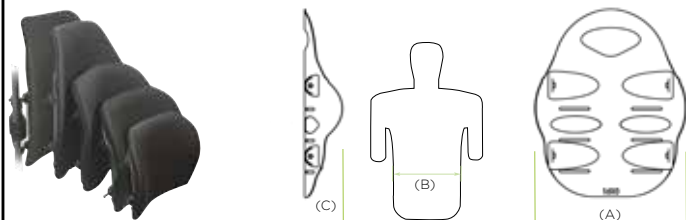

Encosto MatrX Posture Back (sem hardware fixação)

Profundidade do encosto: 130 mm (C) - Peso máx. utilizador: 136 kg

Largura do Tronco (B)	Largura do Encosto (A)(2)	Altura do Encosto (D)			Aplicável em cadeiras de rodas com largura de assento(1)
		310 mm	410 mm	510 mm	
≤260mm	360mm	1544783 <input type="checkbox"/>	1544784 <input type="checkbox"/>		330mm - 380mm
≤310mm	410mm	1544785 <input type="checkbox"/>	1515727 <input type="checkbox"/>	1515728 <input type="checkbox"/>	380mm - 430mm
≤330mm	430mm	1544786 <input type="checkbox"/>	1515729 <input type="checkbox"/>	1515730 <input type="checkbox"/>	410mm - 460mm
≤360mm	460mm	1544787 <input type="checkbox"/>	1515731 <input type="checkbox"/>	1515732 <input type="checkbox"/>	430mm - 480mm
≤410mm	510mm	1544788 <input type="checkbox"/>	1518131 <input type="checkbox"/>	1518132 <input type="checkbox"/>	480mm - 530mm

(1)A utilização de Pinos Compridos de 50mm permite a aplicação dos encostos em cadeiras com uma largura de assento superior.

(2)Largura real com a almofada de encosto instalada.

Encosto MatrX Posture Back Profundo (sem hardware fixação)

Profundidade do encosto: 180 mm (C) - Peso máx. utilizador: 136 kg

Largura do Tronco (B)	Largura do Encosto (A)(2)	Altura do Encosto (D)			Aplicável em cadeiras de rodas com largura de assento(1)
		310 mm	410 mm	510 mm	
≤260mm	360mm	1545001 <input type="checkbox"/>	1545002 <input type="checkbox"/>		330mm - 380mm
≤310mm	410mm	1545003 <input type="checkbox"/>	1545058 <input type="checkbox"/>	1545059 <input type="checkbox"/>	380mm - 430mm
≤330mm	430mm	1545060 <input type="checkbox"/>	1545061 <input type="checkbox"/>	1545062 <input type="checkbox"/>	410mm - 460mm
≤360mm	460mm	1545063 <input type="checkbox"/>	1545064 <input type="checkbox"/>	1545065 <input type="checkbox"/>	430mm - 480mm
≤410mm	510mm	1545066 <input type="checkbox"/>	1545067 <input type="checkbox"/>	1545068 <input type="checkbox"/>	480mm - 530mm

(1)A utilização de Pinos Compridos de 50mm permite a aplicação dos encostos em cadeiras com uma largura de assento superior.

(2)Largura real com a almofada de encosto instalada.

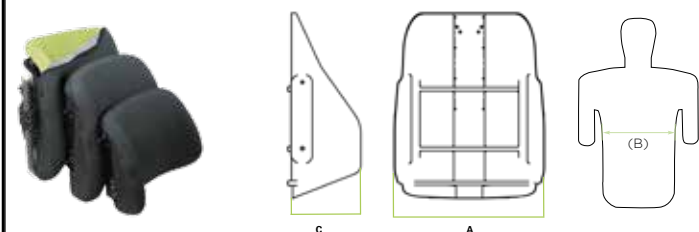

Encosto MatrX Posture Back Max (incluído hardware fixação reforçado)

Profundidade do encosto: 130 mm (C) - Peso máx. utilizador: 227 kg

Largura do Tronco (B)	Largura do Encosto (A)(2)	Altura do Encosto (D)				Aplicável em cadeiras de rodas com largura de assento
		410 mm		510 mm		
≤410mm	510mm	1544538	<input type="checkbox"/>	1544657	<input type="checkbox"/>	510mm - 530mm
≤460mm	560mm	1544658	<input type="checkbox"/>	1544659	<input type="checkbox"/>	560mm - 590mm
≤510mm	610mm	1544660	<input type="checkbox"/>	1544661	<input type="checkbox"/>	610mm - 640mm

(2)Largura real com a almofada de encosto instalada.

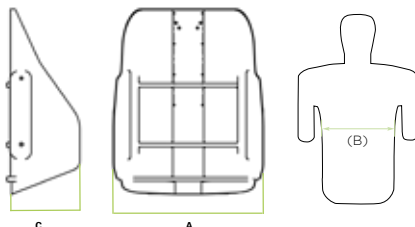
**Encosto MatrX Posture Back Max Profundo (Incluído hardware fixação reforçado)**

Profundidade do encosto: 180 mm (C) - Peso máx. utilizador: 227 kg

Largura do Tronco (B)	Largura do Encosto (A)(2)	Altura do Encosto (D)				Aplicável em cadeiras de rodas com largura de assento
		410 mm		510 mm		
≤410mm	510mm	1543486	<input type="checkbox"/>	1543487	<input type="checkbox"/>	510mm - 530mm
≤460mm	560mm	1543488	<input type="checkbox"/>	1543489	<input type="checkbox"/>	560mm - 590mm
≤510mm	610mm	1543490	<input type="checkbox"/>	1543491	<input type="checkbox"/>	610mm - 640mm

(2)Largura real com a almofada de encosto instalada.

Etapa 3 : Escolha a fixação

P.R.P.

Fixações para Encostos MatrX

1545275	<input type="checkbox"/>	Fixação Standard para encostos Elite TR e Posture Back, par	157,50
1545277	<input type="checkbox"/>	Fixação Fixa Space-Saver para encostos Elite TR e Posture Back, par (aconselhado para montagem em cadeiras de chassis rígido ou com esticador soldado). Sem possibilidade de retirar o Encosto	157,50
1545278	<input type="checkbox"/>	Fixação Split para encostos Elite TR e Posture Back, par (aconselhado para cadeiras onde hajam obstáculos à montagem, como parafusos, manipulós, etc)	194,25
1544776	<input type="checkbox"/>	Fixação Standard reforçada para encosto Max, par	315,00
1629027	<input type="checkbox"/>	Hardware fixo em fibra de carbono, para encosto MatrX MX2 , par	262,50
1629028	<input type="checkbox"/>	Hardware de extração rápida para encosto MatrX MX2 , par	210,00



Fixação Std



Fixação Split



1629027



1629028

Etapa 4 : Escolha os Acessórios			P.R.P.
Acessórios para Encostos MatrX			
Código ISO 12 24 30 - Apoios de Tronco (Não compatível com Encostos Posture Back)			
1630141	<input type="checkbox"/>	Apoio de tronco fixo (completo) para encosto MX2 , almofada 115mm x 76mm (unidade)	94,50
1545167	<input type="checkbox"/>	Apoio de tronco fixo (completo), esquerdo, tamanho L	89,25
1545168	<input type="checkbox"/>	Apoio de tronco fixo (completo), direito, tamanho L	89,25
1545172	<input type="checkbox"/>	Apoio de tronco fixo (completo), esquerdo, tamanho S	89,25
1545225	<input type="checkbox"/>	Apoio de tronco fixo (completo), direito, tamanho S	89,25
1545169	<input type="checkbox"/>	Apoio de tronco Offset (completo) esquerdo fixo (posição alta ou baixa) tamanho L	157,50
1545170	<input type="checkbox"/>	Apoio de tronco Offset (completo) direito fixo (posição alta ou baixa) tamanho L	157,50
1551913	<input type="checkbox"/>	Hardware para Apoio de Tronco rebatível (dto ou esq.) - unid. [selecionar almofada]	131,25
1544798	<input type="checkbox"/>	Hardware para Apoio de Tronco Offset rebatível esq. [selecionar almofada]	131,25
1544799	<input type="checkbox"/>	Hardware para Apoio de Tronco Offset rebatível dto. [selecionar almofada]	131,25
1544238	<input type="checkbox"/>	Almofada lateral Elite, tamanho L	110,25
1544239	<input type="checkbox"/>	Almofada lateral Elite, tamanho M	110,25
1544291	<input type="checkbox"/>	Almofada lateral Elite, tamanho S	110,25
1544292	<input type="checkbox"/>	Almofada lateral Elite, tamanho XS	110,25
Código ISO 12 24 30 - Apoio de Cabeça (NC com encosto MX2)			
1544187	<input type="checkbox"/>	Fixação de Apoio de Cabeça para encosto c/ largura 460 a 510 mm	26,25
1544188	<input type="checkbox"/>	Fixação de Apoio de Cabeça para encosto c/ largura 330 a 430 mm	26,25
1544189	<input type="checkbox"/>	Fixação de Apoio de Cabeça para encosto c/ largura 310mm	26,25
PARA MAIS INFORMAÇÕES SOBRE APOIOS DE CABEÇA, PF CONSULTE A TABELA DOS APOIOS DE CABEÇA ELAN			
Outros Acessórios (compatíveis com toda a gama de encostos MatrX)			
1544237	<input type="checkbox"/>	Kit Pinos de montagem compridos (+50 mm; 4 un.) - p/ aplicação dos encostos em cadeiras 50 mm mais largas	47,25
1551799	<input type="checkbox"/>	Capa de Privacidade - tamanho XS (260 x 410 mm)	52,50
1551800	<input type="checkbox"/>	Capa de Privacidade - tamanho S (330 x 410 mm)	52,50
1551903	<input type="checkbox"/>	Capa de Privacidade - tamanho M (380 x 410 mm)	52,50
1551904	<input type="checkbox"/>	Capa de Privacidade - tamanho L (430 x 410 mm)	52,50
Encosto Conforto Invacare Flo-Tech - Código ISO 122430			
FBBI	<input type="checkbox"/>	Flo-Tech encosto conforto, capa de tecido	120,75
FBBI/LUM	<input type="checkbox"/>	Flo-Tech encosto conforto com cunha lombar, capa de tecido	131,25
PREÇO TOTAL			



Apoios de tronco Offset, rebatíveis



Apoios de tronco rebatível



Apoios de tronco Offset, fixos



Apoios de tronco fixos



Fixação do Apoio de Cabeça



Capa de privacidade



INVACARE PORTUGAL II, Lda
Rua da Estrada Velha, nº 949 - 4465-784 Leça do Balio - Portugal
Portugal@invacare.com - www.invacare.pt



Yes, you can.®

P.R.P.

Válido a partir de janeiro de 2022, Acresce IVA à taxa legal em vigor

Invacare® Matrix® Elite E2 & Elite E2 Profundo **CE**

Código ISO - 12 24 30 - Encostos para Posicionamento

Nova gama de encostos de posicionamento e conforto **Matrix Elite E2 & Elite E2 Profundo**
Encostos de Posicionamento com estrutura rígida de alumínio e espuma de alta resiliência recortada para maior imersão e controlo da temperatura; recorte superior para liberdade de movimentos da cintura escapular, recorte inferior para alívio espinal e promover estabilidade pélvica; Peso máximo de utilizador 136Kg; ranhura vertical para ajuste do encosto em altura e largura, mantendo o cliente na posição de sentado. **Fixações de 2 pontos, com ajuste em altura, profundidade e ângulo, incluídas:** Mini Set (em encostos com altura até 410 mm) ou Standard EasySet (alturas 460/510 mm), com possibilidade de extração do encosto através de fita ajustável. Equipado de séries com interface de montagem para apoio de cabeça em encostos de altura 36, 41, 46 & 51 cm (opcional para alturas de 15 a 31 cm).

Vários modelos e tamanhos disponíveis (para adequar às necessidades e anatomia dos vários utilizadores) com vasta **Lista de acessórios:** Hardwares de fixação adicionais, suportes de tronco, fixos ou rebatíveis, almofada suporte lombar, faixa abdominal PostureFlex, capa de proteção extra, capa de privacidade, etc.

Excelente solução de posicionamento em combinação com as almofadas **Matrix Flo-Tech**, cintos de estabilização **Bodypoint** e apoio de cabeça **Matrix Elan** (Consultar lista de opções e preços individualmente nos respetivos produtos)



Data:

Ortopedia:

Nome Utilizador:

Nº da Encomenda:

Pf marque o seu pedido com uma cruz Característica standard Sem acréscimo NC: Não compatível com opção XXX

Peso do utilizador = kg.

Código	Descrição		P.R.P. €															
Etapa 1: Escolher o tipo de Encosto																		
TIPO DE ENCOSTO																		
<input type="checkbox"/>	Encosto Matrix Elite E2 - Fixações Mini Set ou EasySet incluídas (conforme altura do encosto) - Contorno 80mm Peso máximo de utilizador: 136 Kg													682,50 €				
<input type="checkbox"/>	Encosto Matrix Elite E2 Profundo - Fixações Mini Set ou EasySet incluídas (conforme altura do encosto) - Contorno 160mm Peso máximo de utilizador: 136 Kg													735,00 €				
Etapa 2: Escolher o tamanho do Encosto																		
<p>Encosto Matrix Elite E2 (fixações incluídas) Contorno do Encosto: 80mm Peso Máximo do utilizador: 136Kg Hardware de Fixação Incluído: Mini Set (QR*) - encostos até altura 410mm Easy Set Standard (QR*) - encostos altura 460/510 mm</p>																		
Largura do Encosto (1)	Para montar em cadeiras com largura	Largura de Tronco indicativa	Altura do encosto															
			150 mm	200 mm	260 mm	310 mm	360 mm	410 mm	460 mm	510 mm								
360 mm	330mm - 380mm	≤260mm	1632513	<input type="checkbox"/>	1632514	<input type="checkbox"/>	1632515	<input type="checkbox"/>	1632516	<input type="checkbox"/>	1632517	<input type="checkbox"/>	1632518	<input type="checkbox"/>	1632519	<input type="checkbox"/>	1632520	<input type="checkbox"/>
380 mm	360mm - 410mm	≤280mm	1632521	<input type="checkbox"/>	1632522	<input type="checkbox"/>	1632523	<input type="checkbox"/>	1632524	<input type="checkbox"/>	1632525	<input type="checkbox"/>	1632526	<input type="checkbox"/>	1632527	<input type="checkbox"/>	1632528	<input type="checkbox"/>
410 mm	380mm - 430mm	≤310mm	1632529	<input type="checkbox"/>	1632530	<input type="checkbox"/>	1632531	<input type="checkbox"/>	1632532	<input type="checkbox"/>	1632533	<input type="checkbox"/>	1632534	<input type="checkbox"/>	1632535	<input type="checkbox"/>	1632536	<input type="checkbox"/>
430 mm	410mm - 460mm	≤330mm	1632537	<input type="checkbox"/>	1632538	<input type="checkbox"/>	1632539	<input type="checkbox"/>	1632540	<input type="checkbox"/>	1632541	<input type="checkbox"/>	1632542	<input type="checkbox"/>	1632543	<input type="checkbox"/>	1632544	<input type="checkbox"/>
460 mm	430mm - 480mm	≤360mm	1632545	<input type="checkbox"/>	1632546	<input type="checkbox"/>	1632547	<input type="checkbox"/>	1632548	<input type="checkbox"/>	1632549	<input type="checkbox"/>	1632550	<input type="checkbox"/>	1632551	<input type="checkbox"/>	1632552	<input type="checkbox"/>
480 mm	460mm - 510mm	≤380mm	1632553	<input type="checkbox"/>	1632554	<input type="checkbox"/>	1632555	<input type="checkbox"/>	1632556	<input type="checkbox"/>	1632557	<input type="checkbox"/>	1632558	<input type="checkbox"/>	1632559	<input type="checkbox"/>	1632560	<input type="checkbox"/>
510 mm	480mm - 530mm	≤410mm	1632561	<input type="checkbox"/>	1632562	<input type="checkbox"/>	1632563	<input type="checkbox"/>	1632564	<input type="checkbox"/>	1632565	<input type="checkbox"/>	1632566	<input type="checkbox"/>	1632567	<input type="checkbox"/>	1632568	<input type="checkbox"/>
*QR = Quick-Release , extração fácil																		
(1) Para montagem de suportes de tronco recomenda-se a escolha de um encosto 25mm mais largo																		

Encosto Matrx Elite E2 Profundo (fixações incluídas)
Contorno do Encosto: 160mm
Peso Máximo do utilizador: 136Kg
Hardware de Fixação Incluído: Mini Set (QR*) - encostos até altura 410mm
Easy Set Standard (QR*) - encostos altura 460/510 mm



Largura do Encosto	Para montar em cadeiras com largura	Largura de Tronco indicativa	Altura do encosto															
			150 mm	200 mm	260 mm	310 mm	360 mm	410 mm	460 mm	510 mm								
360 mm	330mm - 380mm	≤260mm	1632634	<input type="checkbox"/>	1632635	<input type="checkbox"/>	1632636	<input type="checkbox"/>	1632637	<input type="checkbox"/>	1632638	<input type="checkbox"/>	1632639	<input type="checkbox"/>	1632640	<input type="checkbox"/>	1632641	<input type="checkbox"/>
380 mm	360mm - 410mm	≤280mm	1632642	<input type="checkbox"/>	1632643	<input type="checkbox"/>	1632644	<input type="checkbox"/>	1632645	<input type="checkbox"/>	1632646	<input type="checkbox"/>	1632647	<input type="checkbox"/>	1632648	<input type="checkbox"/>	1632649	<input type="checkbox"/>
410 mm	380mm - 430mm	≤310mm	1632650	<input type="checkbox"/>	1632651	<input type="checkbox"/>	1632652	<input type="checkbox"/>	1632653	<input type="checkbox"/>	1632654	<input type="checkbox"/>	1632655	<input type="checkbox"/>	1632656	<input type="checkbox"/>	1632657	<input type="checkbox"/>
430 mm	410mm - 460mm	≤330mm	1632658	<input type="checkbox"/>	1632659	<input type="checkbox"/>	1632660	<input type="checkbox"/>	1632661	<input type="checkbox"/>	1632662	<input type="checkbox"/>	1632663	<input type="checkbox"/>	1632664	<input type="checkbox"/>	1632665	<input type="checkbox"/>
460 mm	430mm - 480mm	≤360mm	1632666	<input type="checkbox"/>	1632667	<input type="checkbox"/>	1632668	<input type="checkbox"/>	1632669	<input type="checkbox"/>	1632670	<input type="checkbox"/>	1632671	<input type="checkbox"/>	1632672	<input type="checkbox"/>	1632673	<input type="checkbox"/>
480 mm	460mm - 510mm	≤380mm	1632674	<input type="checkbox"/>	1632675	<input type="checkbox"/>	1632676	<input type="checkbox"/>	1632677	<input type="checkbox"/>	1632678	<input type="checkbox"/>	1632679	<input type="checkbox"/>	1632769	<input type="checkbox"/>	1632770	<input type="checkbox"/>
510 mm	480mm - 530mm	≤410mm	1632771	<input type="checkbox"/>	1632772	<input type="checkbox"/>	1632773	<input type="checkbox"/>	1632774	<input type="checkbox"/>	1632775	<input type="checkbox"/>	1632776	<input type="checkbox"/>	1632777	<input type="checkbox"/>	1632778	<input type="checkbox"/>

*QR = Quick-Release , extração fácil

Etapa 3: Escolha os Acessórios

Hardwares de Fixação

Todas as fixações apresentam possibilidade de ajuste em altura, profundidade e ângulo.

Os encostos acima apresentados já são fornecidos com hardware de fixação.

Escolha uma fixação extra ou Selecione abaixo outro tipo de Hardware de Fixação ideal para as necessidades dos vários utilizadores.

1626822	<input type="checkbox"/>	Fixações Standard Mini Set (par), permite a extração fácil do encosto. Peso máximo de utilizador 136Kg. Para encostos altura até 410mm	157,50 €
1545275	<input type="checkbox"/>	Fixações Standard EasySet (par), permite a extração fácil do encosto. Peso máximo de utilizador 136Kg. Para encostos altura 460 & 510mm	157,50 €
1632764	<input type="checkbox"/>	Fixações Mini, fixas, par (peso máximo de utilizador 136kg). Recomendado para cadeiras manuais rígidas ou elétricas com funções basculação/reclinação. Extração do encosto requer ferramenta. Para encostos de altura até 410mm	210,00 €
1632766	<input type="checkbox"/>	Fixações Standard, fixas, par (peso máximo de utilizador 227kg). Recomendado para cadeiras manuais rígidas ou elétricas com funções basculação/reclinação. Extração do encosto requer ferramenta. Para encostos de altura 460/510mm	210,00 €
1545278	<input type="checkbox"/>	Fixação Split, de 4 pontos, permite a extração fácil do encosto. Peso máximo de utilizador 136Kg. (aconselhado para cadeiras onde hajam obstáculos à montagem no encosto, como parafusos, manipuladores, etc.)	194,25 €
1632765	<input type="checkbox"/>	Fixações Mini Reforçadas (HD), permite a extração fácil do encosto. Peso máximo de utilizador 227Kg. Para encostos altura até 410mm	283,50 €
1544776	<input type="checkbox"/>	Fixações EasySet reforçadas (HD), par, permite a extração fácil do encosto. Peso máximo de utilizador 227Kg. Para encostos altura 460 & 510mm	315,00 €



OPÇÕES Suportes de Tronco para Encostos Matrx Elite E2

Não Compatível com Matrx Elite E2 Profundo

1632755	<input type="checkbox"/>	Suportes de Tronco fixos, ajustáveis em altura, par - Inclui almofada 130x110mm; Compatíveis com encostos a partir de altura 260mm	236,25 €
1551913	<input type="checkbox"/>	Hardware para Apoio de Tronco rebatível (dto ou esq.) - unid. [selecionar almofada, abaixo]	131,25 €
1544798	<input type="checkbox"/>	Hardware para Apoio de Tronco Offset rebatível ESQUERDO (posição alta à esquerda, posição baixa do lado dto.) - Precisa selecionar almofada, abaixo	131,25 €
1544799	<input type="checkbox"/>	Hardware para Apoio de Tronco Offset rebatível DIREITO (posição alta à direita, posição baixa do lado esq.) - Precisa selecionar almofada, abaixo	131,25 €
1544238	<input type="checkbox"/>	Almofada lateral Elite, tamanho L, 1 unidade (Prof.165 x altura 108 mm)	110,25 €
1544239	<input type="checkbox"/>	Almofada lateral Elite, tamanho M, 1 unidade (146x95 mm)	110,25 €
1544291	<input type="checkbox"/>	Almofada lateral Elite, tamanho S, 1 unidade (133x89 mm)	110,25 €
1544292	<input type="checkbox"/>	Almofada lateral Elite, tamanho XS, 1 unidade (108x82,5 mm)	110,25 €



Os preços recomendados ao público das opções apenas são válidos quando encomendados junto da cadeira. Quando pedidos como acessórios consulte a sua Ortopedia.

Código	Descrição	P.V.P €
Reposacabezas		
1632756	<input type="checkbox"/> Interface para Suporte de Apoio de Cabeça (apenas para encostos altura 150, 200, 260 & 310mm)	26,25 €
	Consultar tabela PRP de Apoios de Cabeça Matrx Elan (compatível com Matrx Elite E2 & Elite E2 Profundo)	
Acessórios para Encostos Matrx Elite E2 & Elite E2 Profundo		
1632759	<input type="checkbox"/> Almofada de Apoio Lombar (Pode ser recortada para adaptação do tamanho desejado)	52,50 €
1632760	<input type="checkbox"/> Faixa Abdominal PostureFlex, tamanho M (405mm - 580x165mm)	199,50 €
1632761	<input type="checkbox"/> Faixa Abdominal PostureFlex, tamanho L (505mm - 810x175mm)	199,50 €
1632796	<input type="checkbox"/> Opção para facilitar abertura da Faixa Abdominal (ideal para tetraplegia)	73,50 €
1632757	<input type="checkbox"/> Hardware para Coletes de Tronco e Cintos de Ombros (para encostos largura 360 & 380mm)	78,75 €
1632758	<input type="checkbox"/> Hardware para Coletes de Tronco e Cintos de Ombros (para encostos largura 410 & 510mm)	78,75 €
1551799	<input type="checkbox"/> Capa de Privacidade - tamanho XS (260 x 410 mm)	52,50 €
1551800	<input type="checkbox"/> Capa de Privacidade - tamanho S (380 x 410 mm)	52,50 €
1551903	<input type="checkbox"/> Capa de Privacidade - tamanho M (430 x 410 mm)	52,50 €
1551904	<input type="checkbox"/> Capa de Privacidade - tamanho L (480 x 410 mm)	52,50 €
	<input type="checkbox"/> Capa de Proteção extra, tecido elástico e lavável, diminui a propagação de microrganismos (consultar códigos na tabela abaixo)	126,00 €



NOVIDADE



1632760 / 1632761



1632796 1632756



1632757 1632758 Capa de Privacidade

Elite E2				
Largura / Altura	410 mm	460 mm	510 mm	
410 mm	1632625 <input type="checkbox"/>	1632626 <input type="checkbox"/>	1632627 <input type="checkbox"/>	
460 mm	1632628 <input type="checkbox"/>	1632629 <input type="checkbox"/>	1632630 <input type="checkbox"/>	
510 mm	1632631 <input type="checkbox"/>	1632632 <input type="checkbox"/>	1632633 <input type="checkbox"/>	

Elite E2 Profundo				
Largura / Altura	410 mm	460 mm	510 mm	
410 mm	1632746 <input type="checkbox"/>	1632747 <input type="checkbox"/>	1632748 <input type="checkbox"/>	
460 mm	1632749 <input type="checkbox"/>	1632750 <input type="checkbox"/>	1632751 <input type="checkbox"/>	
510 mm	1632752 <input type="checkbox"/>	1632753 <input type="checkbox"/>	1632754 <input type="checkbox"/>	

		Largura						
		14" 36cm	15" 38cm	16" 41cm	17" 43cm	18" 46cm	19" 48cm	20" 51cm
Altura	Para cadeiras de largura	13"-15" 33cm-38cm	14"-16" 36cm-41cm	15"-17" 38cm-43cm	16"-18" 41cm-46cm	17"-19" 43cm-48cm	18"-20" 46cm-51cm	19"-20" 48cm-53cm
	6" 15cm	●	●	●	●	●	●	●
	8" 20cm	●	●	●	●	●	●	●
	10" 26cm	●	●	●	●	●	●	●
	12" 31cm	●	●	●	●	●	●	●
	14" 36cm	●	●	●	●	●	●	●
	16" 41cm	●	●	●	●	●	●	●
	18" 46cm	●	●	●	●	●	●	●
	20" 51cm	●	●	●	●	●	●	●

● Fixação MiniSet ● Fixação Standard EasySet



INVACARE PORTUGAL II, Lda
Rua da Estrada Velha, nº 949 - 4465-784 Leça do Balio - Portugal
Portugal@invacare.com - www.invacare.pt

matrx
SEATING SERIES



Yes, you can.®

P.R.P.

Válido a partir de janeiro de 2022, Acresce IVA à taxa legal em vigor

Invacare® Encosto MatrX® Mini



Código ISO 12 24 30 - Sistema de Estabilização do Ocupante da Cadeira de Rodas

Encosto de Posicionamento com estrutura rígida de suporte e **almofada de espuma MatrX** com **contorno lombar ligeiro, recorte na região escapular**, capa de tecido bielástico com padrão abracadabra, destacável e com fecho para lavagem, **incluído sistema de fixação de 4 pontos** ajustável em largura, profundidade e ângulo, fita para fácil extração do encosto, **preparado para aplicação de vários sistemas de fixação de apoio de cabeça**. inclui almofada cunha lombar.
Disponível em vários tamanhos e possibilidade de integrar acessórios.



Data:

Ortopedia:

Nome Utilizador:

Nº da Encomenda:

Pf marque o seu pedido com uma cruz Característica standard Sem acréscimo NC: Não compatível com opção XXX

Peso do utilizador = **kg.**

Escolha o tipo de encosto **PRP**

Tipo de Encosto		PRP
<input type="checkbox"/>	Encosto MatrX Mini - Inclui Hardware Fixação Mini, ajustável em Profundidade 100mm e em ângulo (30º) - Peso máx. Utilizador: 68 kg	€ 682,50

Escolha o tamanho do encosto

Encosto MatrX Mini (inclui hardware fixação mini, ajustável em Profundidade 100mm e em ângulo (30º))

Largura do Encosto (A) ⁽²⁾	Altura do Encosto (D)								Aplicável em cadeiras de rodas com largura de assento
	180 mm		260 mm		310 mm		360 mm		
260mm	1626804	<input type="checkbox"/>	1626805	<input type="checkbox"/>	1626806	<input type="checkbox"/>			250mm - 270mm
280mm	1626807	<input type="checkbox"/>	1626808	<input type="checkbox"/>	1626809	<input type="checkbox"/>			280mm - 300mm
310mm	1626810	<input type="checkbox"/>	1626811	<input type="checkbox"/>	1626812	<input type="checkbox"/>	1626813	<input type="checkbox"/>	300mm - 320mm
330mm	1626814	<input type="checkbox"/>	1626815	<input type="checkbox"/>	1626816	<input type="checkbox"/>	1626817	<input type="checkbox"/>	330mm - 360mm
360mm	1626818	<input type="checkbox"/>	1626819	<input type="checkbox"/>	1626820	<input type="checkbox"/>	1626821	<input type="checkbox"/>	360mm - 380mm

(2) Largura real com a almofada de encosto instalada.



Escolha os Acessórios **P.R.P.**

Acessórios para Encosto MatrX Mini

Código ISO 12 24 30 - Sistemas de Estabilização do Ocupante da Cadeira de Rodas

1627465	<input type="checkbox"/>	Kit de fixação para colete de tronco	€ 105,00
1627466	<input type="checkbox"/>	Hardware de fixação para Suportes de tronco rebatíveis (unidade)	€ 126,00
1544292	<input type="checkbox"/>	Almofada de Suporte de tronco 110mm x 82 mm (unidade)	€ 78,75
1630140	<input type="checkbox"/>	Suporte de tronco fixo completo com almofada 115mm x 76 mm (unidade)	€ 78,75
1631855	<input type="checkbox"/>	Faixa Abdominal Mini, 11,5cm largura NOVIDADE	€ 185,00
1631856	<input type="checkbox"/>	Faixa Abdominal Mini, 15cm largura NOVIDADE	€ 185,00
		Apoio de cabeça Elan - ver tabela Apoio de Cabeça ELAN	

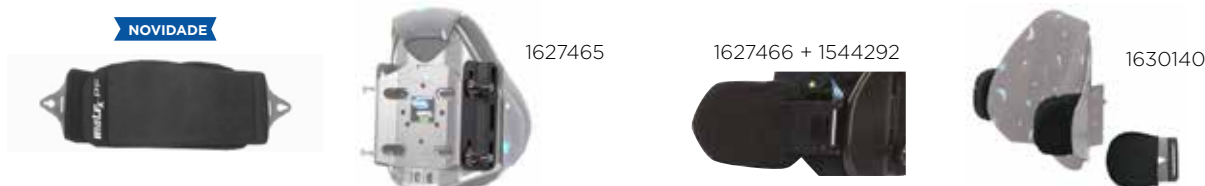

INVACARE PORTUGAL II, Lda

Rua da Estrada Velha, nº 949 - 4465-784 Leça do Balio - Portugal
 Portugal@invacare.com - www.invacare.pt



Yes, you can.®

P.R.P.

Válido a partir de março de 2022, Acresce IVA à taxa legal em vigor

Invacare® Bodypoint®



Código ISO 12 24 30 - Sist. Estabilização Ocupante na Cadeira de Rodas

Acessórios de posicionamento para cadeiras de rodas:

- Cintos Pélvicos de 2 e 4 pontos
- Coletes de tronco estáticos e dinâmicos, com suporte ponto-chave central (colete em X-Stayflex), suporte cintura escapular (colete em H - Pivofit - ou tipo mochila - TrimLine)
- Faixa Peitoral/abdominal com ajuste central ou bilateral
- Faixa elástica universal
- Faixas Abductoras
- Suporte de Tornozelos
- Faixa para apoio de gêmeos
- Manipulos para adaptação a joystick cadeira de rodas elétricas



OBRIGATÓRIO: Os produtos Bodypoint devem obrigatoriamente ser encomendados com uma cadeira, uma almofada ou um encosto.

Data:

Ortopedia:

Nome Utilizador:

Nº da Encomenda:

Pf marque o seu pedido com uma cruz Característica standard Sem acréscimo NC: Não compatível com opção XXX

Peso do utilizador = **kg.**

Código	Descrição	P.R.P. €
POSICIONAMENTO PÉLVICO (hardware de fixação à cadeira não incluídos)		
Cintos pélvicos de 2 pontos, neoprene almofadados, com fivela metálica, ajuste central		
HB205-L62-B1	Cinto pélvico, L, Flat Mount	<input type="checkbox"/> 115,50
HB205-L62-B2	Cinto pélvico, L, Cinch-Mount	<input type="checkbox"/> 115,50
HB205-M46-B1	Cinto pélvico, M, Flat-Mount	<input type="checkbox"/> 115,50
HB205-M46-B2	Cinto pélvico, M, Cinch-Mount	<input type="checkbox"/> 115,50
HB235-S38-B2	Cinto pélvico, S, Cinch-Mount	<input type="checkbox"/> 115,50
Cintos pélvicos de 2 pontos, neoprene almofadados, com fivela plástica, ajuste central		
HB216-L62-B2	Cinto pélvico, L, Cinch-Mount	<input type="checkbox"/> 94,50
HB216-M46-B2	Cinto pélvico, M, Cinch-Mount	<input type="checkbox"/> 94,50
HB216-S38-B2	Cinto pélvico, S, Cinch-Mount	<input type="checkbox"/> 94,50
Cintos pélvicos de 2 pontos, neoprene almofadados, com fivela plástica e ajuste bi-lateral		
HB219-M46-B2	Cinto pélvico, M, Cinch-Mount	<input type="checkbox"/> 94,50
HB219-S38-B2	Cinto pélvico, S, Cinch-Mount	<input type="checkbox"/> 94,50
Cintos pélvicos Evoflex, neoprene almofadados, com fivela e ajuste central		
EB225L	Cinto pélvico Evoflex com faixa rígida, fivela metálica, L	<input type="checkbox"/> 136,50
EB225M	Cinto pélvico Evoflex com faixa rígida, fivela metálica, M	<input type="checkbox"/> 136,50
Cintos pélvicos Evoflex, neoprene almofadados, com fivela metálica e ajuste central		
EB235S	Cinto pélvico Evoflex com faixa rígida, fivela metálica, S	<input type="checkbox"/> 136,50
Cintos pélvicos de 4 pontos, neoprene almofadados, com fivela metálica e ajuste central		
HB405-L62-B1	Cinto pélvico, L, Flat-Mount	<input type="checkbox"/> 136,50
HB405-L62-B2	Cinto pélvico, L, Cinch-Mount	<input type="checkbox"/> 136,50
HB405-M46-B1	Cinto pélvico, M, Flat-Mount	<input type="checkbox"/> 136,50
HB405-M46-B2	Cinto pélvico, M, Cinch-Mount	<input type="checkbox"/> 136,50
HB435-S38-B2	Cinto pélvico, S, Cinch-Mount	<input type="checkbox"/> 136,50
Acessórios		
NC: cintos pélvicos HB216 e HB219		
FS019C-1	Capa segurança p/ redução tamanho do botão a 6mm para cinto L	<input type="checkbox"/> 52,50
FS018C-1	Capa segurança p/ redução tamanho do botão a 6mm para cinto M	<input type="checkbox"/> 52,50
FS029C-1	Capa segurança p/ redução tamanho do botão a 6mm para cinto S	<input type="checkbox"/> 52,50
FS019D-1	Capa segurança p/ redução tamanho do botão a 14mm para cinto L	<input type="checkbox"/> 52,50
FS018D-1	Capa segurança p/ redução tamanho do botão a 14mm para cinto M	<input type="checkbox"/> 52,50



HB205



HB216



HB219



EB225 / EB235



HB405



FS019C-1 FS019D-1
 FS018C-1 FS018D-1
 FS029C-1

Código	Descrição	P.R.P. €
POSICIONAMENTO DO TRONCO (hardwares de fixação à cadeira não incluídos)		
COLETE DE TRONCO STAYFLEX NARROW (RECORTADO), COM FECHO		
SH360XL-B6	Colete Stayflex Narrow, ajuste multi-direcional, com fecho, XL, Cinch-Mount	204,75
SH360L-B6	Colete Stayflex Narrow, ajuste multi-direcional, com fecho, L, Cinch-Mount	204,75
SH360M-B6	Colete Stayflex Narrow, ajuste multi-direcional, com fecho, M, Cinch-Mount	204,75
COLETE DE TRONCO STAYFLEX NARROW (RECORTADO), SEM FECHO		
SH361XL-B6	Colete Stayflex Narrow, ajuste multi-direcional, sem fecho, XL, Cinch-Mount	204,75
SH361L-B6	Colete Stayflex Narrow, ajuste multi-direcional, sem fecho, L, Cinch-Mount	204,75
SH361M-B6	Colete Stayflex Narrow, ajuste multi-direcional, sem fecho, M, Cinch-Mount	204,75
COLETE DE TRONCO STAYFLEX, SEM FECHO		
SH351S-B6	Colete Stayflex standard, ajuste multi-direcional, sem fecho, S, Cinch-Mount	194,25
SH351XS-B6	Colete Stayflex standard, ajuste multi-direcional, sem fecho, XS, Cinch-Mount	204,75
COLETE DE TRONCO em H PIVOFIT STANDARD		
SH290XL-B6	Colete em H PivotFit, ajuste multi-direcional, XL, Cinch-Mount	173,25
SH290L-B6	Colete em H PivotFit, ajuste multi-direcional, L, Cinch-Mount	173,25
SH290M-B6	Colete em H PivotFit, ajuste multi-direcional, M, Cinch-Mount	173,25
SH290S-B6	Colete em H PivotFit, ajuste multi-direcional, S, Cinch-Mount	173,25
SH290XS-B6	Colete em H PivotFit, ajuste multi-direcional, XS, Cinch-Mount	173,25
SH290XXS-B6	Colete em H PivotFit, ajuste multi-direcional, XXS, Cinch-Mount	173,25
COLETE DE TRONCO em H PIVOFIT DYNAMIC		
SH295XL-B6	Colete em H PivotFit Dynamic, ajuste multi-direcional, XL, Cinch-Mount	183,75
SH295L-B6	Colete em H PivotFit Dynamic, ajuste multi-direcional, L, Cinch-Mount	183,75
SH295M-B6	Colete em H PivotFit Dynamic, ajuste multi-direcional, M, Cinch-Mount	183,75
SH295S-B6	Colete em H PivotFit Dynamic, ajuste multi-direcional, S, Cinch-Mount	183,75
SH295XS-B6	Colete em H PivotFit Dynamic, ajuste multi-direcional, XS, Cinch-Mount	183,75
SH295XXS-B6	Colete em H Pivotfit Dynamic, ajuste multi-direcional, XXS, Cinch-Mount	183,75
CINTO DE OMBROS TRIMLINE		
SH235L-B6	Colete Trimline, L, Cinch-Mount	157,50
SH235M-B6	Colete Trimline, M, Cinch-Mount	157,50
SH235S-B6	Colete Trimline, S, Cinch-Mount	157,50
FAIXA PEITORAL MONOFLEX		
SH120XL-B3	Cinto peitoral Monoflex, XL	126,00
SH120L-B3	Cinto peitoral Monoflex, L	126,00
SH120M-B3	Cinto peitoral Monoflex, M	126,00
SH120S-B3	Cinto peitoral Monoflex, S	126,00
SH120XS-B3	Cinto peitoral Monoflex, XS	126,00
SH122XL-B1	Cinto peitoral Monoflex, ajuste e fixação central, XL, 2 pc, Flat-Mount	141,75
SH122L-B1	Cinto peitoral Monoflex, ajuste e fixação central, L, 2 pc, Flat-Mount	141,75
SH122M-B1	Cinto peitoral Monoflex, ajuste e fixação central, M, 2 pc, Flat-Mount	141,75
SH122S-B1	Cinto peitoral Monoflex, ajuste e fixação central, S, 2 pc, Flat-Mount	141,75
SH122XS-B1	Cinto peitoral Monoflex, ajuste e fixação central, XS, 2 pc, Flat-Mount	141,75
FAIXA PEITORAL/ ABDOMINAL		
SP110XL	Faixa Universal Elástica, 142cm comprimento (pode ser cortada), tam XL - 15 cm largura	120,75
SP110L	Faixa Universal Elástica, 142cm comprimento (pode ser cortada), tam L - 11 cm largura	120,75
SP110S	Faixa Universal Elástica, 142cm comprimento (pode ser cortada), tam S - 8 cm largura	120,75



Colete Stayflex Narrow com fecho



Colete Stayflex Standard, sem fecho



Colete em H PivotFit standard



Ajuste multi-direcional do colete tronco



Colete Trimline



SH122



SP110

Código	Descrição	P.R.P. €
POSICIONAMENTO DOS MEMBROS INFERIORES		
FAIXAS ABDUTORAS		
LH600L-B2	Faixas Abdutoras, tam L, 38cm comprimento faixa x 5cm largura, cinch-mount	131,25
LH600M-B2	Faixas Abdutoras, tam M, 33cm comprimento faixa x 4,5cm largura, cinch-mount	131,25
LH600S-B2	Faixas Abdutoras, tam S, 23cm comprimento faixa x 4cm largura, cinch-mount	131,25
LH600L-B1	Faixas Abdutoras, tam L, 38cm comprimento faixa x 5cm largura, flat-mount	131,25
LH600M-B1	Faixas Abdutoras, tam M, 33cm comprimento faixa x 4,5cm largura, flat-mount	131,25
LH600S-B1	Faixas Abdutoras, tam S, 23cm comprimento faixa x 4cm largura, flat-mount	131,25
SUPOORTE DE TORNOZELOS / ANKLE HUGGERS		
FT240XL	Suporte de tornozelos ajustável com fivela, XL (par)	168,00
FT240L	Suporte de tornozelos ajustável com fivela, L (par)	168,00
FT240M	Suporte de tornozelos ajustável com fivela, M (par)	168,00
FT240S	Suporte de tornozelos ajustável com fivela, S (par)	168,00
FT240XS	Suporte de tornozelos ajustável com fivela, XS (par)	168,00
FAIXA DE SUPORTE DE GÊMEOS		
SP102L	Faixa de apoio de gêmeos Aeromesh, L, 48-56cm	89,25
SP102M	Faixa de apoio de gêmeos Aeromesh, M, 38-48cm	89,25
SP102S	Faixa de apoio de gêmeos Aeromesh, S, 31-38cm	89,25
SP103L	Faixa larga de apoio de gêmeos Aeromesh, L, 48-56cm	115,50
SP103M	Faixa larga de apoio de gêmeos Aeromesh, M, 38-48cm	115,50
SP103S	Faixa larga de apoio de gêmeos Aeromesh, S, 31-38cm	115,50
HARDWARES DE FIXAÇÃO (NÃO INCLUIDOS NOS ARTIGOS ACIMA DESCRITOS)		
HKA10-1	Acessório para unidades de assento Modulite e Ultra Low Maxx, par	21,00
HW303-B-2	Hardware de fixação para tubo 22mm, par	21,00
HW320-25-2	Hardware de fixação para tubo 25mm, par	26,25
HW320-30-2	Hardware de fixação para tubo 30mm, par	26,25
SP1559963	Acessório para coletes BodyPoint e apoio de cabeça gama REA	31,50
1557038	Acessório para patins ajustáveis em ângulo e profundidade (aplicável ao suporte de tornozelo)	63,00
1632757	Kit para fixação do colete para encostos ELITE E2 largura 36/38 cm	84,00
1632758	Kit para fixação do colete para encostos ELITE E2 largura 41-51 cm	84,00
HW200-20-2	Hardware para cinto pélvico, montagem lateral a 20° (inclui parafusos)	52,50
HW200-90-2	Hardware para cinto pélvico, montagem superior a 90° (inclui parafusos)	52,50
SP1601541	Acessório de fixação para Action5	12,60
ACESSÓRIOS		
SP001	Bolsa de transporte para cadeira de rodas, 20cm largura, 19cm altura, 11cm profundidade	89,25
MANÍPULOS PARA JOYSTICK (COMPATÍVEIS COM COMANDOS LINX)		
PC101A	Manípulo de condução para apoio palmar com abas laterais, largura 76mm	105,00
PC102A	Manípulo de condução para apoio palmar com abas laterais, largura 100mm	105,00
PC107A	Manípulo de condução para apoio do arco palmar (em forma de cúpula)	105,00
PC110A	Manípulo de condução, forma de cogumela, diâmetro 42 mm, altura 60 mm (pode ser recortado)	131,25



LH600



FT240



SP102



SP103

HW303/
HW320

HKA10-1



1557038



1632757/8



SP1559963



HW200-90-2



HW200-20-2



SP001



PC101A/102A



PC107A



PC110B

Código	Descrição	P.R.P. €				
CONSELHOS DE MONTAGEM DOS CINTOS NAS CADEIRAS INVACARE						
	<i>Module</i>	<i>Kuschall</i>	<i>Action 1, 2, 3, 4</i>	<i>Action 5</i>	<i>Rea Dahlia</i>	<i>Rea Azalea</i>
Cinto Pélvico 2 pontos	1 X HKA10-1	1 X HW320-30-2 (Champion, KSL)	1 x HW303-B-2	2 x SP1601541	Pontos de fixação integrados na cadeira de rodas; Nos cinto cinch-mount considerar 1x HW200;	Opção 1310
Cinto Pélvico 4 pontos Faixas Abdutoras	1 X HKA10-1 + 1 x HW303-B-2 Ou 2 x HKA10-1	2x HW320-30-2 (Champion, KSL)	2 x HW303-B-2	4 x SP1601541	Pontos de fixação integrados na cadeira de rodas; Nos cinto cinch-mount considerar 1x HW200...	Opção 1310 considerar sempre 1x HW303-B-2
Colete de tronco	Parte superior do colete: Com encosto Matrx Elite : 1632757/8 Com encosto Matrx Posture Back : 1580358 Se existir apoio de cabeça Invacare: SP1559963 Parte inferior do colete: Igual aos cintos pélvicos de 2 pontos HW303-B-2 sempre 1 unidade.	Parte superior do colete: Se encosto Matrx Elite: 1632757/8 Parte inferior do colete : 1 x HW303-B-2	1 x SP1559963 (se existir apoio de cabeça gama REA) + 2 x HW303-B-2	1x SP1559963 (se existir apoio de cabeça gama REA) + 2 x HW303-B-2	Opção 1860 (30°) / 1820 (45°) / 1 x SP1559963 + 2 x HW303-B-2	Opção 1300 + 2 x HW303-B-2
Suporte dos tornozelos	1557038 (Para patins reguláveis em ângulo)	NC	1557038 (Para patins reguláveis em ângulo e em profundidade)			

INVACARE PORTUGAL II, Lda

Rua da Estrada Velha, nº 949 - 4465-784 Leça do Balio - Portugal
 Portugal@invacare.com - www.invacare.pt

matrix
SEATING SERIES



Yes, you can.®

P.R.P.

Válido a partir de janeiro de 2022, Acresce IVA à taxa legal em vigor

Invacare® **Matrix® Elan**



Código ISO 12 24 30 - Sistema de Estabilização do Ocupante da Cadeira de Rodas

Apoio de cabeça almofadado com espuma de alta resiliência e Ultra-Fresh inserida em placa de alumínio moldável, capa destacável com fecho; barra multi ajustável (ver restantes características na escolha da barra) com hardware de fixação ao encosto, manípulo ergonómico e ultra-resistente.



Data:

Ortopedia:

Nome Utilizador:

Nº da Encomenda:

Pf marque o seu pedido com uma cruz Característica standard Sem acréscimo NC: Não compatível com opção XXX

Peso do utilizador = **kg.**

Passo 1 - Escolha a Barra de Fixação				PRP
Tipo de Barra				
1603251	Barra Matrix Elan Pediátrica (280 mm tam. Barra); 6 pontos de ajuste, sistema inferior e superior de ajuste 360º; 2 links ajustáveis em ângulo; manípulos para fácil ajuste do apoio de cabeça (inclui hardware de fixação ao encosto + manípulo ergonómico de ajuste rápido e sistema de encaixe)	<input type="checkbox"/>		199,50 €
1603250	Barra Matrix Elan Adulto (380 mm tam. Barra); 6 pontos de ajuste, sistema inferior e superior de ajuste 360º; 2 links ajustáveis em ângulo; manípulos para fácil ajuste (inclui hardware de fixação ao encosto + manípulo ergonómico de ajuste rápido e sistema de encaixe)	<input type="checkbox"/>		199,50 €
Passo 2 - Escolha a almofada do Apoio de Cabeça + Capa				
Tipo de Almofada + Capa				
ELAN STANDARD almofada envolvente para suporte posterior e lateral; tamanho 36 x 13 cm	Capa Standard	1603253	<input type="checkbox"/>	168,00 €
	Capa Anti-bacteriana	1603292	<input type="checkbox"/>	168,00 €
ELAN STANDARD almofada envolvente para suporte posterior e lateral; tamanho 25 x 13 cm	Capa Standard	1603254	<input type="checkbox"/>	168,00 €
	Capa Anti-bacteriana	1603293	<input type="checkbox"/>	168,00 €
ELAN STANDARD almofada envolvente para suporte posterior e lateral; tamanho 15 x 9 cm	Capa Standard	1603255	<input type="checkbox"/>	168,00 €
	Capa Anti-bacteriana	1603294	<input type="checkbox"/>	168,00 €
ELAN OCCIPITAL almofada em triângulo para suporte occipital e sub-occipital, tamanho 31 x 20 cm	Capa Standard	1603290	<input type="checkbox"/>	178,50 €
	Capa Anti-bacteriana	1603295	<input type="checkbox"/>	178,50 €
ELAN OCCIPITAL almofada em triângulo para suporte occipital e sub-occipital, tamanho 23 x 18 cm	Capa Standard	1603291	<input type="checkbox"/>	178,50 €
	Capa Anti-bacteriana	1603296	<input type="checkbox"/>	178,50 €
ELAN 4 PONTOS para suporte occipital e região temporal, libertando orelha, tamanho 26 x 26 cm	Capa Standard	1626823	<input type="checkbox"/>	325,50€
	Capa Anti-bacteriana	1626824	<input type="checkbox"/>	325,50 €
ELAN 4 PONTOS MINI para suporte occipital e região temporal, libertando orelha, tamanho 23 x 18 cm	Capa Standard	1629822	<input type="checkbox"/>	325,50 €
	Capa Anti-bacteriana	1629823	<input type="checkbox"/>	325,50 €
Opções com Faixa Frontal para maior Suporte anterior				
ELAN 4 PONTOS, tamanho 26 x 26 cm, para suporte occipital e região temporal, libertando orelha, com fita frontal ajustável em tensão, em neoprene e silicone na parte interior para maior aderência e conforto.	Capa Standard	1631865	<input type="checkbox"/>	472,50 €
	Capa Anti-bacteriana	1631866	<input type="checkbox"/>	472,50 €
ELAN 4 PONTOS, tamanho 23 x 18 cm, para suporte occipital e região temporal, libertando orelha, com fita frontal ajustável em tensão, em neoprene e silicone na parte interior para maior aderência e conforto.	Capa Standard	1631863	<input type="checkbox"/>	472,50 €
	Capa Anti-bacteriana	1631864	<input type="checkbox"/>	472,50 €
Código ISO 12 24 30 - Sistemas de Estabilização do Ocupante da Cadeira de Rodas				
1603252	Kit de Adaptação para Aplicação de Apoio de Cabeça Elan em Encosto Flex 3	<input type="checkbox"/>		84,00 €
1629412	Kit de Adaptação para Aplicação de Apoio de Cabeça Elan em Encosto Flex 3 Ajustavel em Tensão	<input type="checkbox"/>		84,00 €

1603251

1603250

Almofada Standard (Ellipse)

Almofada Occipital

Almofada 4 pontos

Fita Frontal para almofada 4 pontos

INVACARE PORTUGAL II, Lda

Rua da Estrada Velha, nº 949 - 4465-784 Leça do Balio - Portugal
 Portugal@invacare.com - www.invacare.pt



Yes, you can.®

P.R.P.

Válido a partir de janeiro de 2022, Acresce IVA à taxa legal em vigor

Invacare® Matrx Libra



Código ISO 04 33 03 - Almofada de **espuma de alta resiliência** e **bolsa de fluido dupla** para proteção da pele. **Espuma de estrutura de célula aberta** para permitir boa regulação da temperatura e manutenção da forma; **Cavidade pélvica com formato único para estabilidade da pélvis e distribuição da pressão nas tuberosidades isquiáticas**; Contorno lateral e proeminência de abdução para alinhamento dos membros inferiores; recorte posterior para melhor acomodação aos tubos do encosto e **recorte frontal para prevenção de pressão na região poplíteia**; Bolsa de fluido com camada dupla, usando a tecnologia Flo-tech para gestão melhorada das forças de fricção e redistribuição da pressão. **Peso reduzido e livre de manutenção.**
 Disponibiliza acessórios de posicionamento para personalização às necessidades específicas de cada utilizador.
 Dois tipos de capa à escolha. Peso máximo do utilizador: 136 kg.



Data:

Ortopedia:

Nome Utilizador:

Nº da Encomenda:

Pf marque o seu pedido com uma cruz Característica standard Sem acréscimo NC: Não compatível com opção XXX

Peso do utilizador = **kg.**

Almofada MATRX LIBRA, Capa Bi-elástica, tecido macio preto, impermeável a líquidos, permeável a vapores

CÓDIGO	<input type="checkbox"/>	LARGURA	PROFUND.	CÓDIGO	<input type="checkbox"/>	LARGURA	PROFUND.	P.R.P.
LC1412	<input type="checkbox"/>	355 mm	305 mm	LC1720	<input type="checkbox"/>	430 mm	505 mm	418,95
LC1414	<input type="checkbox"/>	355 mm	355 mm	LC1816	<input type="checkbox"/>	455 mm	405 mm	
LC1416	<input type="checkbox"/>	355 mm	405 mm	LC1818	<input type="checkbox"/>	455 mm	455 mm	
LC1516	<input type="checkbox"/>	380 mm	405 mm	LC1820	<input type="checkbox"/>	455 mm	505 mm	
LC1518	<input type="checkbox"/>	380 mm	455 mm	LC1916	<input type="checkbox"/>	480 mm	405 mm	
LC1520	<input type="checkbox"/>	380 mm	505 mm	LC1918	<input type="checkbox"/>	480 mm	455 mm	
LC1616	<input type="checkbox"/>	405 mm	405 mm	LC1920	<input type="checkbox"/>	480 mm	505 mm	
LC1618	<input type="checkbox"/>	405 mm	455 mm	LC2016	<input type="checkbox"/>	505 mm	405 mm	
LC1620	<input type="checkbox"/>	405 mm	505 mm	LC2018	<input type="checkbox"/>	505 mm	455 mm	
LC1716	<input type="checkbox"/>	430 mm	405 mm	LC2020	<input type="checkbox"/>	505 mm	505 mm	
LC1717	<input type="checkbox"/>	430 mm	430 mm					
LC1718	<input type="checkbox"/>	430 mm	455 mm					

Almofada MATRX LIBRA, capa SPACER, mais respirável (favo de colmeia), tecido preto.

LCS1412	<input type="checkbox"/>	355 mm	305 mm	LCS1720	<input type="checkbox"/>	430 mm	505 mm	418,95
LCS1414	<input type="checkbox"/>	355 mm	355 mm	LCS1816	<input type="checkbox"/>	455 mm	405 mm	
LCS1416	<input type="checkbox"/>	355 mm	405 mm	LCS1818	<input type="checkbox"/>	455 mm	455 mm	
LCS1516	<input type="checkbox"/>	380 mm	405 mm	LCS1820	<input type="checkbox"/>	455 mm	505 mm	
LCS1518	<input type="checkbox"/>	380 mm	455 mm	LCS1916	<input type="checkbox"/>	480 mm	405 mm	
LCS1520	<input type="checkbox"/>	380 mm	505 mm	LCS1918	<input type="checkbox"/>	480 mm	455 mm	
LCS1616	<input type="checkbox"/>	405 mm	405 mm	LCS1920	<input type="checkbox"/>	480 mm	505 mm	
LCS1618	<input type="checkbox"/>	405 mm	455 mm	LCS2016	<input type="checkbox"/>	505 mm	405 mm	
LCS1620	<input type="checkbox"/>	405 mm	505 mm	LCS2018	<input type="checkbox"/>	505 mm	455 mm	
LCS1716	<input type="checkbox"/>	430 mm	405 mm	LCS2020	<input type="checkbox"/>	505 mm	505 mm	
LCS1717	<input type="checkbox"/>	430 mm	430 mm					
LCS1718	<input type="checkbox"/>	430 mm	455 mm					

ACESSÓRIOS PARA ALMOFADA LIBRA

1578357	<input type="checkbox"/>	Saco de fluido Matrx Libra	57,75
LABD	<input type="checkbox"/>	Abdutor Matrx Libra	47,25
1487158	<input type="checkbox"/>	Cunhas de canto (par)	73,50
1487155	<input type="checkbox"/>	Cunhas laterais (un.)	36,75
1487157	<input type="checkbox"/>	Cunha anterior/frontal (unidade)	57,75

OUTROS TAMANHOS DISPONÍVEIS ATRAVÉS DE PEDIDO ESPECIAL

PREÇO TOTAL

NOTA: CÓDIGOS A SOMBREADO DISPONÍVEIS EM STOCK, SALVO RUTURA.

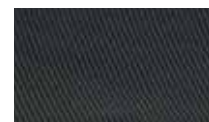

1487157

1578357



1487158



LABD

1487155

INVACARE PORTUGAL II, Lda
Rua da Estrada Velha, nº 949 - 4465-784 Leça do Balio - Portugal
Portugal@invacare.com - www.invacare.pt



Yes, you can.®

P.R.P.

Válido a partir de janeiro de 2022, Acresce IVA à taxa legal em vigor

Invacare® Flo-tech® Solution Xtra **CE**

Código ISO 043303 - Almofada de posicionamento para prevenção de úlceras de pressão (risco elevado) constituída por uma base de espuma de elevada resiliência (HR) de 70 kg/m³ com tratamento UltraFresh (anti-microbiano), com bolsa de fluido compartimentada, de forma a assegurar a estabilidade da pélvis e a correcta distribuição/alívio de pressão. Capa bi-elástica, impermeável para evitar a contaminação da espuma por agentes nocivos. Opção de acessórios de posicionamento, sistema modular para personalização da almofada.



Data:

Ortopedia:

Nome Utilizador:

Nº da Encomenda:

Pf marque o seu pedido com uma cruz Característica standard Sem acréscimo NC: Não compatível com opção XXX

Peso do utilizador = kg.

Código	Descrição						P.R.P. €	
Almofada Flo-Tech Solution Xtra peso máximo do utilizador 140 kg.								
CÓDIGO	LARGURA	PROFUND.	CÓDIGO	LARGURA	PROFUND.	P.R.P.		
1528460	<input type="checkbox"/> 360 mm	330 mm	1529438	<input type="checkbox"/> 410 mm	510 mm	551,25		
1528699	<input type="checkbox"/> 360 mm	360 mm	1529439	<input type="checkbox"/> 410 mm	530 mm			
1528700	<input type="checkbox"/> 360 mm	380 mm	1494441	<input type="checkbox"/> 430 mm	410 mm			
1528941	<input type="checkbox"/> 380 mm	360 mm	1487146	<input type="checkbox"/> 430 mm	430 mm			
1528942	<input type="checkbox"/> 380 mm	380 mm	1529443	<input type="checkbox"/> 430 mm	460 mm			
1494430	<input type="checkbox"/> 380 mm	410 mm	1529444	<input type="checkbox"/> 430 mm	480 mm			
1494431	<input type="checkbox"/> 380 mm	430 mm	1494444	<input type="checkbox"/> 430 mm	510 mm			
1494432	<input type="checkbox"/> 380 mm	460 mm	1529445	<input type="checkbox"/> 430 mm	530 mm			
1528943	<input type="checkbox"/> 380 mm	480 mm	1487147	<input type="checkbox"/> 460 mm	410 mm			
1528944	<input type="checkbox"/> 380 mm	510 mm	1494447	<input type="checkbox"/> 460 mm	460 mm			
1529276	<input type="checkbox"/> 380 mm	530 mm	1529774	<input type="checkbox"/> 460 mm	480 mm			
1487145	<input type="checkbox"/> 410 mm	410 mm	1494449	<input type="checkbox"/> 460 mm	510 mm			
1494436	<input type="checkbox"/> 410 mm	430 mm	1529944	<input type="checkbox"/> 460 mm	530 mm			
1494437	<input type="checkbox"/> 410 mm	460 mm	1529948	<input type="checkbox"/> 480 mm	480 mm			
1494438	<input type="checkbox"/> 410 mm	480 mm	1529953	<input type="checkbox"/> 480 mm	510 mm			
			1529954	<input type="checkbox"/> 480 mm	530 mm			
INVACARE FLO-TECH SISTEMA MODULAR XTRA								
1487270	<input type="checkbox"/>	Inclui: 1 nivelador pélvico, 1 saco de fluido gel, 1 base rígida, 2 suportes de anca, 2 adutores, 1 abdutor standard, 1 abdutor alto, 2 cunhas laterais					498,75	
ACESSÓRIOS PARA ALMOFADA SOLUTION Xtra - SISTEMA MODULAR								
1487164	<input type="checkbox"/>	Nivelador pélvico					46,20	
1487166	<input type="checkbox"/>	Saco de fluido (gel)					49,35	
1487165	<input type="checkbox"/>	Base rígida					47,25	
1487161	<input type="checkbox"/>	Suporte de anca (unidade)					37,80	
1487160	<input type="checkbox"/>	Adutor (unidade)					39,90	
1487163	<input type="checkbox"/>	Abdutor standard					33,60	
1487162	<input type="checkbox"/>	Abdutor alto					44,10	
1487158	<input type="checkbox"/>	Cunhas de canto (par)					73,50	
1487155	<input type="checkbox"/>	Cunhas laterais (unidade)					36,75	
1487157	<input type="checkbox"/>	Cunha frontal (unidade)					57,75	
Invacare®Flo-tech®Solution								
FSB (TAM)		Código ISO 043303 - Almofada de prevenção (risco elevado) de baixo perfil de espuma de alta resiliência com tratamento UltraFresh (anti-microbiano), cavidade pélvica com contorno ligeira, bolsa de fluido em toda a camada superior, Capa bi-elástica, impermeável para evitar a contaminação da espuma por agentes nocivos e permeável à circulação do ar.						
medidas em stock	<input type="checkbox"/>	LARGURA	PROFUND.	CÓDIGO	LARGURA	PROFUND.	367,50	
	<input type="checkbox"/>	380 mm	405 mm	FSB15/17	380 mm	430 mm		
	<input type="checkbox"/>	380 mm	380 mm	FSB17/17	430 mm	430 mm		
PREÇO TOTAL								



Os preços recomendados ao público das opções apenas são válidos quando encomendados junto da cadeira. Quando pedidos como acessórios consulte a sua Ortopedia.

INVACARE PORTUGAL II, Lda

Rua da Estrada Velha, nº 949 - 4465-784 Leça do Balio - Portugal
 Portugal@invacare.com - www.invacare.pt

matrx[®]
 SEATING SERIES



Yes, you can.

P.R.P.

Válido a partir de janeiro de 2022, Acresce IVA à taxa legal em vigor

Invacare® Matrx® Mini PS



Código ISO 04 33 03 - Almofada de **espuma de alta resiliência e tecnologia Ultra-Fresh**, composição em **célula aberta** para circulação do ar, cavidade pélvica com formato indicado para **estabilidade, conforto e imersão das tuberosidades isquiáticas**, contorno anatómico lateral e anterior para alinhamento dos membros inferiores, recorte diagonal da espuma para alívio das zonas de pressão na região poplitea, **capa dupla bi-elástica, impermeável a líquidos, permeável a vapores** com fecho e padrão abracadabra na capa superior

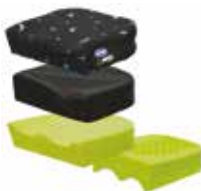

Peso máximo do utilizador: 68 kg.

Data:

Ortopedia:

Nome Utilizador:

Nº da Encomenda:

Pf marque o seu pedido com uma cruz Característica standard Sem acréscimo NC: Não compatível com opção XXX

Peso do utilizador = kg.

Almofada Matrx Mini PS capa dupla, padrão "Kid*ab*ra" na capa superior, tecido macio, impermeável a líquidos, permeável a vapores, fecho incluído								
CÓDIGO		LARGURA	PROFUND.	CÓDIGO		LARGURA	PROFUND.	P.R.P.
1626825	<input type="checkbox"/>	260 mm	260 mm	1626907	<input type="checkbox"/>	310 mm	360 mm	309,75 €
1626826	<input type="checkbox"/>	260 mm	310 mm	1626908	<input type="checkbox"/>	310 mm	410 mm	
1626827	<input type="checkbox"/>	260 mm	360 mm	1627456	<input type="checkbox"/>	330 mm	310 mm	
1627453	<input type="checkbox"/>	280 mm	310 mm	1627457	<input type="checkbox"/>	330 mm	360 mm	
1627454	<input type="checkbox"/>	280 mm	360 mm	1627458	<input type="checkbox"/>	330 mm	410 mm	
1627455	<input type="checkbox"/>	280 mm	410 mm	1626909	<input type="checkbox"/>	360 mm	310 mm	
1626906	<input type="checkbox"/>	310 mm	310 mm	1626910	<input type="checkbox"/>	360 mm	360 mm	
				1626911	<input type="checkbox"/>	360 mm	410 mm	



INVACARE PORTUGAL II, Lda

Rua da Estrada Velha, nº 949 - 4465-784 Leça do Balio - Portugal
 Portugal@invacare.com - www.invacare.pt



Yes, you can.®

P.R.P.

Válido a partir de Janeiro de 2022, Acresce IVA à taxa legal em vigor

Código	Descrição	P.R.P. €
Colchões preventivos Softform		
Código ISO - 04.33.06 - Colchões para prevenir úlceras de pressão		
Colchão Maxi Glide		
1552814	Invacare® SoftForm Maxi Glide 197 cm x 88 cm x 15,2 cm	<input type="checkbox"/> 504,00
1552815	Invacare® SoftForm Maxi Glide 200 cm x 85 cm x 15,2 cm	<input type="checkbox"/> 504,00
Colchão Premier Visco		
SPM197/VIS	Invacare® SoftForm Premier Visco 197 cm x 88 cm x 15,2 cm	<input type="checkbox"/> 451,30
1486723	Invacare® SoftForm Premier Visco 200 cm x 85,5 cm x 15,2 cm	<input type="checkbox"/> 451,30
1522572	Invacare® SoftForm Premier Visco 200 cm x 120 cm x 15,2 cm	<input type="checkbox"/> 598,50
1632864	Invacare® SoftForm Premier Visco 200 cm x 105 cm x 15,2 cm	<input type="checkbox"/> 598,50
Colchão Premier Active 2		
1552613	Invacare® SoftForm Premier Active 2 197 cm x 88 cm x 15,2 cm (atenção: só parte da espuma, bolsa de ar e capa - encomendar o compressor à parte)	<input type="checkbox"/> 609,00
1631770	Invacare® SoftForm Premier Active 2 200 cm x 120 cm x 15,2 cm (atenção: só parte da espuma, bolsa de ar e capa - encomendar o compressor à parte)	<input type="checkbox"/> 787,50
1629800	Compressor Active 2RX para colchão Softform Premier Active 2	<input type="checkbox"/> 735,00
1552613+ 1629800	Invacare® SoftForm Premier Active 2 - 197 cm X 88 cm x 15,2 cm com bolsa de ar inserida + compressor Active 2RX	<input type="checkbox"/> 1239,00
1631770+ 1629800	Invacare® SoftForm Premier Active 2 - 200 cm X 120 cm x 15,2 cm com bolsa de ar inserida + compressor Active 2RX	<input type="checkbox"/> 1417,50
OUTROS TAMANHOS DE COLCHÕES DISPONÍVEIS SOB CONSULTA VER NA TABELA REVENDA OUTROS COLCHÕES E ACESSÓRIOS PARA UTILIZADORES ACAMADOS		
Acessórios Posicionamento preventivos de úlceras		
HP100	Apoio de calcanhar SOFTFORM duplo	<input type="checkbox"/> 168,00
HP50	Apoio de calcanhar SOFTFORM simples	<input type="checkbox"/> 99,75
OSW100	Apoio de pernas em cunha SOFTFORM WEDGE	<input type="checkbox"/> 78,75
FGP75	Almofada universal SOFTFORM FLEXIPAD ULTRA	<input type="checkbox"/> 68,25
FGP75/S	Almofada univ. SOFTFORM FLEXIPAD ULTRA c/fitas	<input type="checkbox"/> 78,75
MLT/S	Apoio de pernas Propad pequeno 51 cm	<input type="checkbox"/> 78,75
MLT/M	Apoio de pernas Propad médio 61 cm	<input type="checkbox"/> 78,75
MLT/L	Apoio de pernas Propad grande 66 cm	<input type="checkbox"/> 84,00



COLCHÕES PREVENTIVOS DINÂMICOS SOFTCLOUD

INVACARE PORTUGAL II, Lda

Rua da Estrada Velha, nº 949 - 4465-784 Leça do Balio - Portugal
Portugal@invacare.com - www.invacare.pt



Yes, you can.®

P.R.P.

Válido a partir de Janeiro de 2022, Acresce IVA à taxa legal em vigor

Código	Descrição	P.R.P. €
Sobre colchão e colchões preventivos SoftCloud		
Código ISO - 04.33.06 - Colchões para prevenir úlceras de pressão		
Sobre colchão SoftCloud		
1630815	SoftCloud Top 200x88x13cm Inclui unidade de controlo (compressor) e bolsa para transporte.	<input type="checkbox"/> 1023,75
Colchões SoftCloud		
1630817	SoftCloud Air 200x88x18cm Inclui unidade de controlo (compressor) e bolsa para transporte.	<input type="checkbox"/> 1365,00
1630819	SoftCloud Ace 200x88x20cm Inclui unidade de controlo (compressor) e bolsa para transporte.	<input type="checkbox"/> 1575,00
1630823	SoftCloud Pro 200x88x20cm Inclui unidade de controlo (compressor) e bolsa para transporte.	<input type="checkbox"/> 1890,00



P.R.P.

Válido a partir de Março de 2022, Acresce IVA à taxa legal em vigor

Código	Descrição	P.R.P. €
ELEVADORES DE BANHO - POSIÇÃO SENTADA		
ORCA - elevadores de banheira e acessórios		
1573875	Elevador de banheira Orca, bateria e carregador incluídos - capa azul	<input type="checkbox"/> 632,50
1573864	Elevador de banheira Orca, bateria e carregador incluídos - capa branca	<input type="checkbox"/> 632,50
1573875 + 4.03.002	Elevador de banheira Orca, bateria e carregador incluídos - capa azul- Inclui base de transferência rotativa TRANS disco azul	<input type="checkbox"/> 660,00
1573864 + 4.03.002	Elevador de banheira Orca, bateria e carregador incluídos - capa branca - Inclui base de transferência rotativa TRANS disco azul	<input type="checkbox"/> 660,00
1573974	Elevador de banheira Orca, bateria e carregador incluídos - capa azul e abas laterais maiores	<input type="checkbox"/> 990,00
Ajuda de transferência		
4.03.008	TRANS - base rotativa giratória com disco cinza	<input type="checkbox"/> 154,00
4.03.002	TRANS - base rotativa giratória com disco azul	<input type="checkbox"/> 154,00
Outros acessórios		
15170	Conjunto de 4 adaptadores de altura, inclui ventosas	<input type="checkbox"/> 27,50
14694	Conjunto de 4 adaptadores de altura, sem ventosas	<input type="checkbox"/> 22,00
15298	Kit de ventosas	<input type="checkbox"/> 5,50
15461	Apoio de cabeça reg. em altura, branco	<input type="checkbox"/> 66,00
15462	Apoio de cabeça reg. em altura, azul	<input type="checkbox"/> 66,00
1528702	Cinto tronco ou cinto pélvico com fivela de segurança	<input type="checkbox"/> 88,00
1525932	Separador de coxas Ø 7 cm azul	<input type="checkbox"/> 242,00
1525933	Separador de coxas Ø 12 cm azul	<input type="checkbox"/> 242,00
15309	Guia lateral - unidade	<input type="checkbox"/> 16,50
CADEIRAS DE BANHO AQUATEC Ocean Ergo / Ocean Ergo XL / Ocean Ergo Vip		
Código ISO - 09.33.03 - Cadeiras de banho/duche		
Ocean Ergo / Ocean Ergo XL / Ocean Ergo Vip - Cadeiras de duche e sanitárias		
Altura de assento ajustável de 440 - 600 mm. Fornecida com calcanheiras ajustáveis e encosto regulável em tensão. (Opção de encosto rígido disponível sem acréscimo de preço)		
1603032	Ocean Ergo standard, 4 rodízios com sistema de travagem - 1 deles com função de rodízio direcional.	<input type="checkbox"/> 627,00
1603032 Junior	Ocean Ergo standard, 4 rodízios com sistema de travagem - 1 deles com função de rodízio direcional. VERSÃO JUNIOR Com apoios de pernas encurtados (aconselhamos outros acessórios para redução da unidade de assento. Ver abaixo)	<input type="checkbox"/> 627,00
1601987	Ocean Ergo standard com rodas 24" com eixo de extr. rap. Transformável para Versão 4 rodízios com sistema de travagem - 1 deles com função de rodízio direcional.	<input type="checkbox"/> 764,50
1601987 Junior	Ocean Ergo standard com rodas 24" com eixo de extr. rap. Transformável para Versão 4 rodízios com sistema de travagem - 1 deles com função de rodízio direcional. VERSÃO JUNIOR Com apoios de pernas encurtados (aconselhamos outros acessórios para redução da unidade de assento. Ver abaixo)	<input type="checkbox"/> 764,50
1603080	Ocean Ergo standard versão XL, 4 rodízios com sistema de travagem - 1 deles com função de rodízio direcional.	<input type="checkbox"/> 709,50
1603157	Ocean Ergo standard versão XL com rodas 24" com eixo de extr. rap. Transformável para Versão 4 rodízios com sistema de travagem - 1 deles com função de rodízio direcional.	<input type="checkbox"/> 847,00
1604019	Ocean Ergo Vip. com ap. cabeça e 4 rodízios com sistema de travagem - 1 deles com função de rodízio direcional.	<input type="checkbox"/> 950,00
1604019 Junior	Ocean Ergo Vip. com ap. cabeça e 4 rodízios com sistema de travagem - 1 deles com função de rodízio direcional. VERSÃO JUNIOR Com apoios de pernas encurtados (aconselhamos outros acessórios para redução da unidade de assento. Ver abaixo)	<input type="checkbox"/> 950,00
Acessórios		
AP60129156	Kit de parafusos para função de bloqueio de basculação. NC Ocean Ergo, Ocean Ergo 24", Ocean Ergo XL, Ocean Ergo 24" XL	<input type="checkbox"/> 27,50
1575299	Encosto Rígido, com cliques de fixação. NC Ocean Ergo XL , Ocean 24 Ergo XL	<input type="checkbox"/> 0
AP1603142	Almofada de assento recorte grande	<input type="checkbox"/> 88,00
AP1603143	Tampa para recorte grande	<input type="checkbox"/> 33,00



Elevador de banheira Orca
Capa branca



Ocean Ergo Standard
4 rodízios



Ocean Ergo Standard 24"



Ocean Ergo Vip



Opção de encosto rígido
para Ocean Ergo e Ocean
Ergo Vip



Almofada de assento
Extra suave

Código	Descrição		P.R.P. €
AP1603145	Almofada de assento ergonómica recorte pequeno (Aconselhável para VERSÃO JUNIOR)	<input type="checkbox"/>	88,00
AP1603152	Tampa para recorte pequeno	<input type="checkbox"/>	27,50
AP1603155	Protetor higiênico anti-salpicos	<input type="checkbox"/>	33,00
AP1603154	Almofada de assento universal ergonómica sem recorte	<input type="checkbox"/>	110,00
AP60121311	Almofada de assento extra suave	<input type="checkbox"/>	154,00
1544469	Assento multi-posições	<input type="checkbox"/>	165,00
AP1602078	Suporte para aparadeira	<input type="checkbox"/>	33,00
10230	Aparadeira	<input type="checkbox"/>	22,00
AP60123732	Barra de segurança 2.0 para Ocean Ergo VIP	<input type="checkbox"/>	66,00
10167-10	Barra de segurança NC Ocean Ergo XL, Ocean 24 Ergo XL e Ocean Ergo VIP	<input type="checkbox"/>	49,50
1470078	Barra de segurança XL NC Ocean Ergo, Ocean Ergo 24, Ocean Ergo Vip	<input type="checkbox"/>	49,50
1470081	Cintos de segurança para o tronco	<input type="checkbox"/>	66,00
1470082	Cintos de segurança para a pélvis	<input type="checkbox"/>	66,00
AP1643748	Almofada de apoio de braço (1 unidade) para Ocean Ergo VIP	<input type="checkbox"/>	27,50
1470077	Bloqueio dos apoios de braço NC: Ocean Ergo VIP	<input type="checkbox"/>	44,00
AP1643760	Bloqueio do apoio de braço 2.0 (1 unidade) para Ocean Ergo VIP	<input type="checkbox"/>	22,00
1558769	Almofada de encosto confortável e impermeável (Aconselhável para VERSÃO JUNIOR)	<input type="checkbox"/>	104,50
1470086	Apoios de braços mais largos NC Ocean Ergo XL , Ocean 24 Ergo XL	<input type="checkbox"/>	110,00
16379	Par de rodas 24" NC Ocean Ergo XL , Ocean Ergo Vip	<input type="checkbox"/>	253,00
AP1604015	Encosto XL NC Ocean Ergo Vip	<input type="checkbox"/>	137,50
1558769	Almofada de encosto confortável e impermeável	<input type="checkbox"/>	104,50
1470086	Apoios de braços mais largos NC Ocean Ergo XL , Ocean 24 Ergo XL	<input type="checkbox"/>	110,00
AP1643573	Apoio para membro amputado dtº	<input type="checkbox"/>	143,00
AP1643574	Apoio para membro amputado esqº	<input type="checkbox"/>	143,00
AP1643543	Apoio de perna elevatório dtº	<input type="checkbox"/>	220,00
AP1643572	Apoio de perna elevatório esqº	<input type="checkbox"/>	220,00
1535077	Apoio lateral de tronco (unidade) (Aconselhável para VERSÃO JUNIOR)	<input type="checkbox"/>	88,00
1531613*	Suporte apoio de cabeça e apoio de pescoço NC Ocean Ergo XL , Ocean 24 Ergo XL Obrigatório considerar opção 1470971	<input type="checkbox"/>	82,50
1470971	Manipulo de fixação do apoio de cabeça	<input type="checkbox"/>	0
1531465*	Apoio de cabeça NC Ocean Ergo XL , Ocean 24 Ergo XL	<input type="checkbox"/>	74,50
1531608*	Apoio de pescoço NC Ocean Ergo XL , Ocean 24 Ergo XL	<input type="checkbox"/>	93,70
AP1603992	Ponteira anti volteio dianteira/traseira NC Ocean Ergo, Ocean Ergo 24, Ocean Ergo XL , Ocean 24 Ergo XL	<input type="checkbox"/>	44,00
AP1601986	Ponteira anti volteio dianteira NC Ocean Ergo Vip	<input type="checkbox"/>	88,00
AP1603606	Encosto tela Conforto Ocean Vip Ergo NC Ocean Ergo, Ocean Ergo 24, Ocean Ergo XL , Ocean 24 Ergo XL	<input type="checkbox"/>	27,50
AP1604136	Encosto tela Conforto Ocean Ergo NC Ocean Ergo XL , Ocean 24 Ergo XL, Ocean Ergo Vip	<input type="checkbox"/>	27,50
AP1604016	Encosto tela Conforto Ocean Ergo XL NC Ocean Ergo, Ocean Ergo 24, Ocean Ergo Vip	<input type="checkbox"/>	27,50



Barra de Segurança 2.0

NOVIDADE



Almofada do apoio de braço

NOVIDADE



Bloqueio de apoio de braço 2.0

NOVIDADE

TAMPO SANITÁRIO INTELIGENTE Aquatec Pure Bidet**Código ISO 09.12.36 - Chuveiros e secadores para aplicação numa casa de banho**

1590624	Tampo de sanita inteligente - Aquatec Pure Bidet - Dispositivo que permite higiene íntima através de jatos de água. Inclui, função de secagem. Fornecido com placa de fixação ao vaso sanitário com orifícios entre os 130 e 160 mm.	<input type="checkbox"/>	825,00
1601367	Placa de fixação ao vaso sanitário opcional para orifícios de 170 a 310 mm.	<input type="checkbox"/>	44,00



* Suporte de apoio de cabeça apenas compatível com a troca do encosto da Ocean Ergo para o encosto da versão Ocean Ergo Vip (consultar Serviço Pós-Venda).

INVACARE PORTUGAL II, Lda
 Rua da Estrada Velha, nº 949 - 4465-784 Leça do Balio - Portugal
 Portugal@invacare.com - www.invacare.pt



P.R.P.

Válido a partir de Janeiro de 2022, Acresce IVA à taxa legal em vigor

Código	Descrição	P.R.P. €		
Andarilho Dolomite Step Up				
Código ISO - 12.06.06 - Andarilhos ou Código ISO - 12.06.12 - Andarilhos especiais				
AUXILIAR de MARCHA, de VERTICALIZAÇÃO e TRANSFERÊNCIA Invacare DOLOMITE STEP UP				
1521678	Dolomite Step Up - reg. pneumática da coluna	<input type="checkbox"/>	1 UN	1017,5
1536604	Idem 1521678 - com kit AMV incluído	<input type="checkbox"/>	1 UN	1287,00
1531390	Cesto	<input type="checkbox"/>	1 UN	93,50
1531391	Tabuleiro / Tampa (para cesto)	<input type="checkbox"/>	1 UN	33,00
1531406	Suporte para botijas de oxigénio	<input type="checkbox"/>	1 UN	93,50
1531407	Suporte de soro	<input type="checkbox"/>	1 UN	231,00
1531408	Roda direccional 125 mm (1 unidade)	<input type="checkbox"/>	1 UN	27,50
1531448	Apoios laterais para apoio de braços	<input type="checkbox"/>	1 UN	121,00
1531449	Kit AMV - kit Verticalização (inclui harnês, plataforma e ap. joelhos)	<input type="checkbox"/>	1 UN	275,00
1535330	Plataforma	<input type="checkbox"/>	1 UN	137,50
1537656	Sistema de travagem por cabo (2 lados)	<input type="checkbox"/>	1 UN	220,00
1531450	Sistema de travagem por cabo (lado Esqº)	<input type="checkbox"/>	1 UN	258,50
1539513	Sistema de travagem por cabo (lado Dtº)	<input type="checkbox"/>	1 UN	258,50



Os preços recomendados ao público das opções apenas são válidos quando encomendados junto do andarilho.
 Quando pedidos como acessórios consulte a sua Ortopedia.

INVACARE PORTUGAL II, Lda
 Rua da Estrada Velha, nº 949 - 4465-784 Leça do Balio - Portugal
 Portugal@invacare.com - www.invacare.pt



P.R.P.

Válido a partir de Março de 2022, Acresce IVA à taxa legal em vigor

Código	Descrição	P.R.P. €	
Andarilho Dolomite Jazz II			
Código ISO - 12.06.06 - Andarilhos com rodas			
1559201-46-27	Dolomite Jazz II - Andarilho de 4 rodas, dobrável, com cesto e travões, cesto rectangular Altura 51 cm	<input type="checkbox"/>	1 UN 295,00
1559202-46-27	Dolomite Jazz II - Andarilho de 4 rodas, dobrável, com cesto e travões, cesto rectangular Altura 61 cm	<input type="checkbox"/>	1 UN 295,00
1522062	Tira de encosto	<input type="checkbox"/>	1 UN 0
Acessórios andarilho Dolomite Jazz			
SP1546264	Tabuleiro	<input type="checkbox"/>	1 UN 22,00
SP1551654	Reforço almofadado para Tira de encosto	<input type="checkbox"/>	1 UN 33,00
SP1512912	Porta-bengalas para Jazz	<input type="checkbox"/>	1 UN 33,00
SP1582961	Cesto grande cinza arredondado	<input type="checkbox"/>	1 UN 66,00
SP1582962	Cesto grande vermelho arredondado	<input type="checkbox"/>	1 UN 66,00
SP1580382	Redutor de velocidade (par)	<input type="checkbox"/>	1 UN 88,00



reddot design award
winner 2013





DEPARTAMENTO COMERCIAL - VENDAS E SERVIÇO A CLIENTES

	Telefone :	Fax :	E-mail :
Comerciais:			
José Carlos Calvar	966 088 341	225 105 739	jccalvar@invacare.com
Luís Monge	961 328 088	225 105 739	lmonge@invacare.com
Responsável Serviço a clientes:			
Ana Leite	225 193 375	225 105 739	aleite@invacare.com
Assistentes Serviço a clientes:			
Susana Costa	225 193 374	225 105 739	scmcosta@invacare.com
Isabel Queiroz	225 193 372	225 105 739	iqueiroz@invacare.com

DEPARTAMENTO COMERCIAL - MARKETING

	Telefone :	Fax :	E-mail :
Gestor de Produto - Posicionamento/Mobilidade :			
Nuno Machado	967 003 946	225 105 739	nmachado@invacare.com
Gestão de Produto - Posicionamento deitado/ Atividades da vida diária/Oxigenoterapia :			
Miguel Mota	964.655.873	225 105 739	mmota@invacare.com
Assistente de Marketing :			
Teresa Pinto	22 5193360	22 5105739	tepinto@invacare.com

SERVIÇO PÓS VENDA

	Telefone :	Fax :	E-mail :
Responsável Serviço Pós Venda:			
Marcio Freitas	225 193 376	225 105 020	mpfreita@invacare.com
Assistente Serviço Pós Venda:			
Beatriz Fonseca	225 193 376	225 105 020	pbfonseca@invacare.com



Invacare Portugal II
 Rua da Estrada Velha nº 949
 4465-784 Leça do Balio
 Portugal
 Tel : +351 22 5193360
 Fax : +351 22 5105739
 portugal@invacare.com
 www.invacare.pt

© 2022 Invacare International Sàrl. Todos os direitos reservados.

Todas as medidas mencionadas nesta tabela foram apuradas em condição de testes standards. As medidas podem variar até 2 cms. Fizemos os possíveis para que toda a informação desta tabela seja a correcta na altura da impressão. A Invacare reserva-se no direito de alterar as especificações do produto sem aviso prévio.

É proibida toda e qualquer reprodução desta tabela seja no seu todo ou em parte, em qualquer forma, seja meio electrónico, mecânico, ou outro incluindo fotocópias ou outra acção informática sem autorização prévia por escrito da Invacare International Sàrl.

Tabela de P.R.P Janeiro 2022 - PT - 2022